

## DX-HTVMT1701-C

### Montaje con inclinación para televisores de hasta 32 pulg.

#### CONTENIDO DEL PAQUETE

El kit de ferretería incluye:

- Brazo de montaje (1)
- kit de ferretería (1)
- Guía de instalación rápida

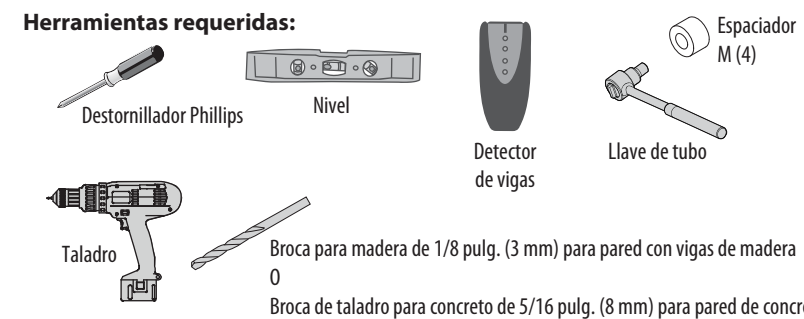
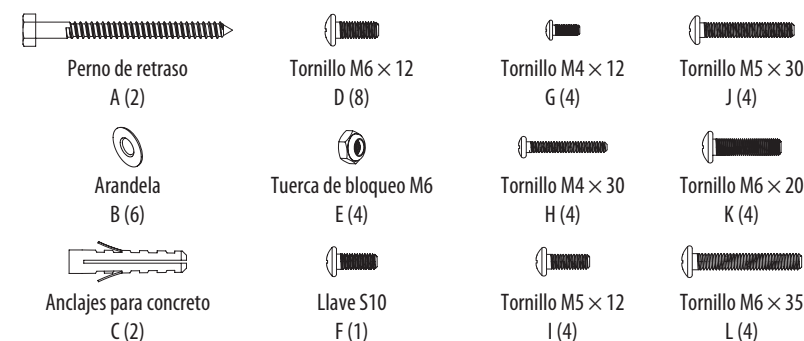
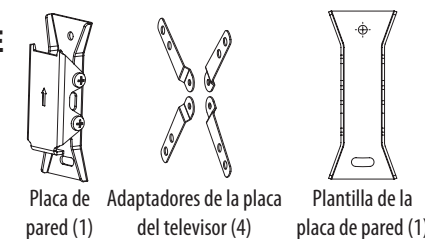

Antes de usar su producto nuevo, lea este instructivo para prevenir cualquier daño.

## 1 SEPARACIÓN DE LA PARTE FRONTAL Y POSTERIOR DEL MONTAJE EN PARED.

- Utilice un destornillador Phillips para separar la parte frontal y posterior del montaje en pared. Guarde el tornillo que retire en un lugar seguro.

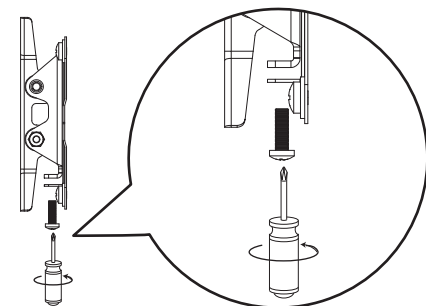

## 2 OPCIONAL: INSTALACIÓN DE LOS ADAPTADORES DE LA PLACA DEL TELEVISOR

Dependiendo del patrón de los agujeros de montaje en el televisor, necesitaría instalar los adaptadores de la placa del televisor.

1 Mida la distancia vertical y horizontal entre los agujeros de montaje en la parte posterior del televisor.

**No instale los adaptadores de la placa del televisor para los siguientes patrones de agujeros de montaje:**

- 3 x 3 pulg. (75 mm x 75 mm) (Ancho x Alto)
- 4 x 4 pulg. (100 mm x 100 mm) (Ancho x Alto)

**Instale los adaptadores de la placa del televisor para los siguientes patrones de agujeros de montaje:**

- 4 x 8 pulg. (100 mm x 200 mm) (Ancho x Alto)
- 8 x 8 pulg. (200 mm x 200 mm) (Ancho x Alto)

2 Si necesita los adaptadores de la placa del televisor, coloque los adaptadores basados en los patrones de agujeros de montaje del televisor.

3 Inserte los tornillos M6 x 12 mm (D) a través de los agujeros en los adaptadores, después asegure los tornillos con tuercas (E) con la llave S10 (F).

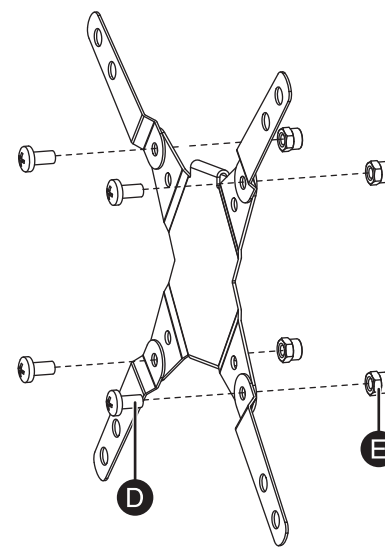

## 3 IDENTIFICACIÓN DEL TIPO DE PARTE POSTERIOR SU TELEVISOR TIENE

1 Coloque cuidadosamente el televisor con la pantalla hacia abajo, sobre una superficie acolchonada y limpia para proteger la pantalla.

2 Si la base está instalada, retírela. Refiérase a los documentos que vienen con su televisor para obtener instrucciones.

3 Coloque la placa del televisor contra la parte posterior de su televisor

4 Alinee los agujeros de tornillos en la placa del televisor con los agujeros de tornillo de montaje en su televisor.

5 Determine que tipo de parte posterior su televisor tiene:

- **Panel posterior plano:** la placa del televisor está al ras de la parte posterior de su televisor y no bloquea ninguna toma. No necesita espaciadores.

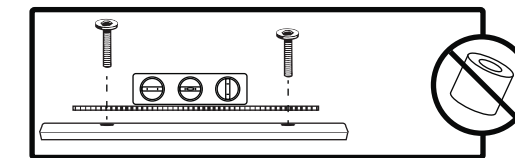

- **Parte posterior obstruida:** la placa del televisor bloquea una o más de las tomas en la parte posterior de su televisor. Necesita los espaciadores (M).

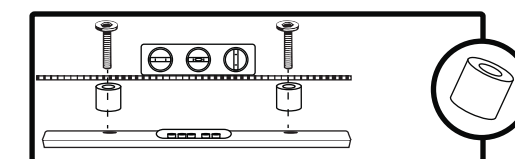

- **Parte posterior con forma irregular:** hay un espacio entre la placa del televisor y alguna parte de la parte posterior de su televisor. Necesita los espaciadores (M).

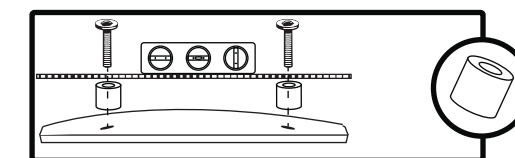

6 Retire la placa del televisor.

## 4 SELECCIÓN DE LOS TORNILLOS, ARANDELAS Y ESPACIADORES

1 Seleccione los herrajes para su televisor (tornillos, arandelas y espaciadores). Si su televisor vino con el hardware de montaje, los tornillos están usualmente en los agujeros de la parte posterior del televisor.

Si no conoce la longitud de los tornillos de montaje que necesita, con la mano enrosque diferentes tornillos para encontrar la longitud correcta.

Seleccione uno de los siguientes tipos de tornillo:

**Para un televisor con parte posterior plana:**

- Tornillos M4 de 12 mm (G)
- Tornillos M5 de 12 mm (I)
- Tornillos M6 de 12 mm (D)

**Para un televisor con parte posterior irregular u obstruida:**

- Tornillo M4 de 30 mm (H)
- Tornillos M5 de 30 mm (J)
- Tornillos M6 de 20 mm (K)
- Tornillos M6 de 35 mm (L)

Utilice las arandelas (B) con todos los tornillos. Si el televisor tiene una parte posterior irregular u obstruida, utilice también los espaciadores (M).



**Cuidado:** asegúrese de que los tornillos (y los espaciadores, si se usan) tengan la longitud correcta. Si el tornillo o la combinación tornillo/espaciador es demasiado largo se podría dañar el televisor. Si el tornillo o la combinación tornillo/espaciador es demasiado corto el televisor podría caerse del soporte de montaje y dañar el televisor o hacer daño a alguien.

Si encuentra resistencia al probar los tornillos, deténgase inmediatamente y pruebe otra combinación. Si ninguno de los tornillos o la combinación tornillo/espaciador funciona, contacte el servicio al cliente.

2 Retire los tornillos de los agujeros en la parte posterior de su televisor.

3 Para un televisor con parte posterior plana, refiérase al "PASO 5 - Opción 1: Instalación de la ferretería de montaje para televisores con una parte posterior plana."

Para una parte posterior irregular u obstruida, refiérase al "PASO 5 - Opción 2: Instalación de la ferretería de montaje para televisores con partes posteriores irregulares u obstruidas."

## 5 OPCIÓN 1: INSTALACIÓN DE LA FERRETERÍA DE MONTAJE PARA TELEVISORES CON UNA PARTE POSTERIOR PLANA

1 Alinee la placa del televisor con los agujeros para los tornillos en la parte posterior del televisor. Verifique que la placa esté a nivel.

2 Coloque las arandelas (B) sobre los agujeros en la placa para televisor. Inserte los tornillos (D, G o I) o a través de las arandelas y placa para televisor.

3 Apriete los tornillos hasta que estén firmemente contra la placa para televisor. No apriete demasiado.

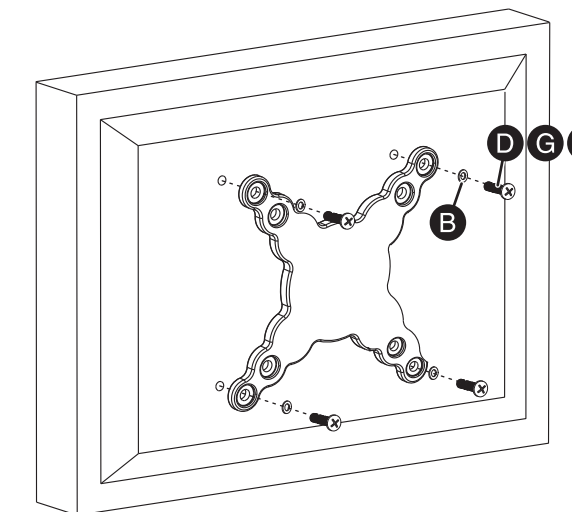

## OPCIÓN 2: INSTALACIÓN DE LA FERRETERÍA DE MONTAJE PARA TELEVISORES CON PARTES POSTERIORES IRREGULARES U OBSTRUIDAS

- 1 Coloque los espaciadores (M) sobre los agujeros en la parte posterior del televisor.
- 2 Alinee la placa del televisor con los agujeros para los tornillos en la parte posterior del televisor. Verifique que la placa esté a nivel.
- 3 Coloque las arandelas (B) sobre los agujeros en la placa para televisor. Inserte los tornillos (H, J, K o L) a través de las arandelas, la placa para televisor y los espaciadores.
- 4 Apriete los tornillos hasta que estén firmemente contra la placa para televisor. No apriete demasiado.

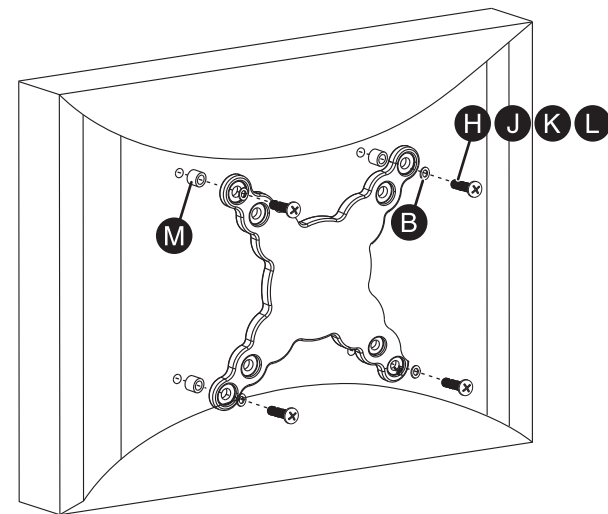

## 6 DETERMINE LA UBICACIÓN DEL MONTAJE EN PARED

El centro de su televisor estará desplazado de 0.80 pulg. más bajo que el centro de la placa para pared en el montaje en pared. Antes de taladrar los agujeros en la pared:

### Notas:

- para información más detallada en como determinar donde taladrar los agujeros, visite el sitio height-finder (Detector de altura) en línea en: <http://mf1.bestbuy.selectionassistant.com/index.php/heightfinder>
- Su televisor debe de estar lo suficientemente alto para que sus ojos estén al mismo nivel del centro de la pantalla. Normalmente, de 40 a 60 pulgadas del piso.

- 1 Mida la distancia desde la parte inferior de su televisor al punto medio entre los agujeros de montaje superior e inferior en la parte posterior de su televisor. Esta medida es **a**.
- 2 Mida la distancia desde el suelo hasta donde desea que la parte inferior del televisor sea colocada en la pared. Recuerde que la parte inferior del televisor se debe colocar por encima de cualquier mueble (tales como los centros de entretenimiento o las bases de televisor). El televisor también debería de estar colocado por encima de los componentes (como un reproductor de discos Blu-ray o un receptor de TV por cable). Esta medida es **b**.
- 3 Adicione **a + b**. La medida total es la altura donde debe de estar el centro de la placa de pared en la pared.
- 4 Use un lápiz para marcar este lugar en la pared.

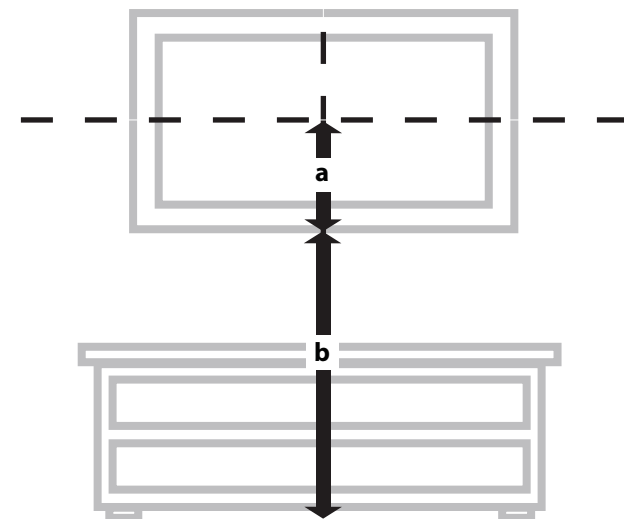

## 7 INSTALACIÓN DE LA PLACA PARA PARED

### Instalación en madera

- 1 Localice el centro de la viga con un detector de vigas.
- 2 Alinee el centro de la plantilla de la placa para pared a la altura (**a + b**) que determinó en el paso anterior y asegúrese de que esté a nivel, después péguela con cinta adhesiva a la pared.
- 3 Taladre dos agujeros guía a través de la plantilla a una profundidad de 2.75 pulg. (70 mm) usando una broca de taladro de 1/8 pulg. (3 mm) de diámetro y retire la plantilla.
- 4 Con la flecha en la placa para pared apuntando hacia arriba, alinee la placa con los agujeros pilotos, inserte los pernos de retraso (A) a través de las arandelas (B), luego a través de los agujeros en la placa para pared. Asegúrese de que la placa para pared esté a nivel.
- 5 Apriete los pernos de retraso con una llave de tubo hasta que se encuentren firmemente contra la placa de pared.

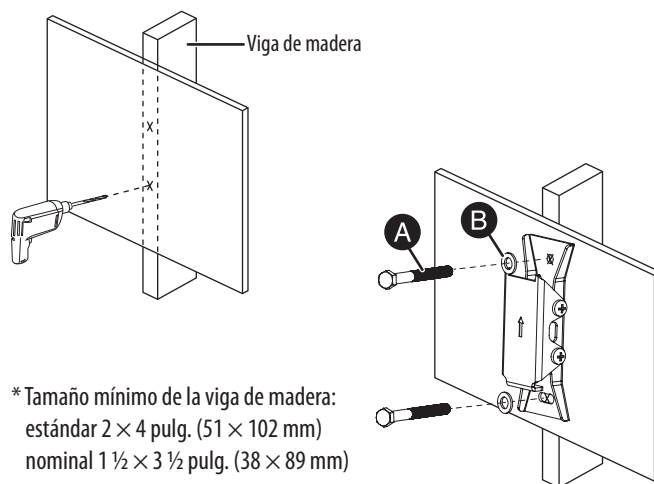

\* Tamaño mínimo de la viga de madera: estándar 2 x 4 pulg. (51 x 102 mm) nominal 1 1/2 x 3 1/2 pulg. (38 x 89 mm)

### Instalación en concreto

**Cuidado:** para evitar daños materiales o lesiones a personas, nunca taladre en la argamasa entre los bloques. Monte la placa de pared directamente sobre la superficie de concreto.

- 1 Alinee el centro de la plantilla de la placa para pared a la altura (**a + b**) que determinó en el paso anterior y asegúrese de que esté a nivel, después péguela con cinta adhesiva a la pared.
- 2 Taladre dos agujeros guía a través de la plantilla a una profundidad de 2.75 pulg. (70 mm) usando una broca de taladro para concreto de 5/16 pulg. (8 mm) de diámetro y retire la plantilla.
- 3 Inserte los anclajes de pared para concreto (C) en los agujeros guías y con un martillo asegúrese de que los anclajes estén al ras con la superficie de concreto.
- 4 Con la flecha en la placa para pared apuntando hacia arriba, alinee la placa con los anclajes, inserte los pernos de retraso (A) a través de las arandelas (B), luego a través de los agujeros en la placa para pared. Asegúrese de que la placa para pared esté a nivel. Apriete los pernos de retraso con una llave de tubo hasta que se encuentren firmemente contra la placa de pared.

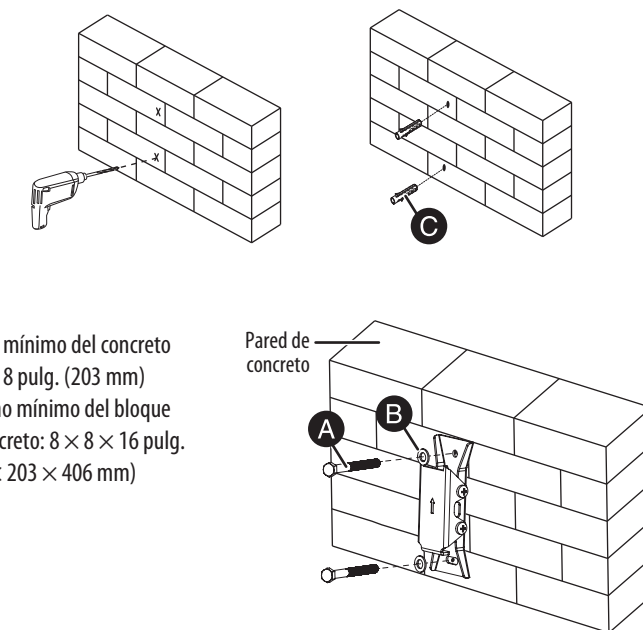

\* Grosor mínimo del concreto sólido: 8 pulg. (203 mm)  
\* Tamaño mínimo del bloque de concreto: 8 x 8 x 16 pulg. (203 x 203 x 406 mm)

## 8 MONTAJE FINAL

- 1 Para ajustar el ángulo de inclinación del televisor, afloje el tornillo de la parte superior en el lado de la placa para pared, ajuste el ángulo de montaje y apriete el tornillo.

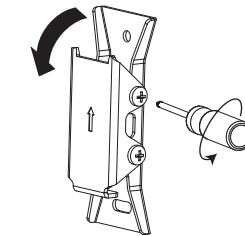

- 2 Levante el televisor, luego deslice la placa para televisor hacia abajo en la ranura de la placa para pared. **No suelte el televisor hasta que la parte frontal y posterior del montaje estén bien conectados.**

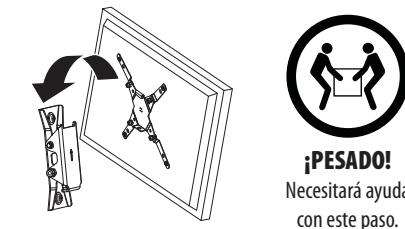

- 3 Vuelva a colocar el tornillo que quitó en el paso 1, y apriete con un destornillador Phillips largo.

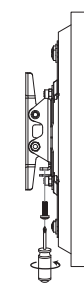

**Nota:** limpie periódicamente su montaje con un paño seco. Inspeccione todos los tornillos y ferretería a intervalos regulares para asegurarse de que no hay conexiones que se hayan aflojado con el paso del tiempo. Vuelva a apretar si es necesario

## GARANTÍA LIMITADA DE UN AÑO

Visite [www.dynexproducts.com](http://www.dynexproducts.com) para más información.

## COMUNÍQUESE CON DYNEX:

Para servicio al cliente, llame al 800-305-2204  
[www.dynexproducts.com](http://www.dynexproducts.com)

DYNEX es una marca comercial de Best Buy y sus compañías asociadas. Distribuida por Best Buy Purchasing, LLC  
7601 Penn Av. South, Richfield, MN 55423 E.U.A.  
© 2016 Best Buy. Todos los derechos reservados.  
**Hecho en China**