

# Barra de sonido de 2.1 canales con subwoofer

NS-SB21

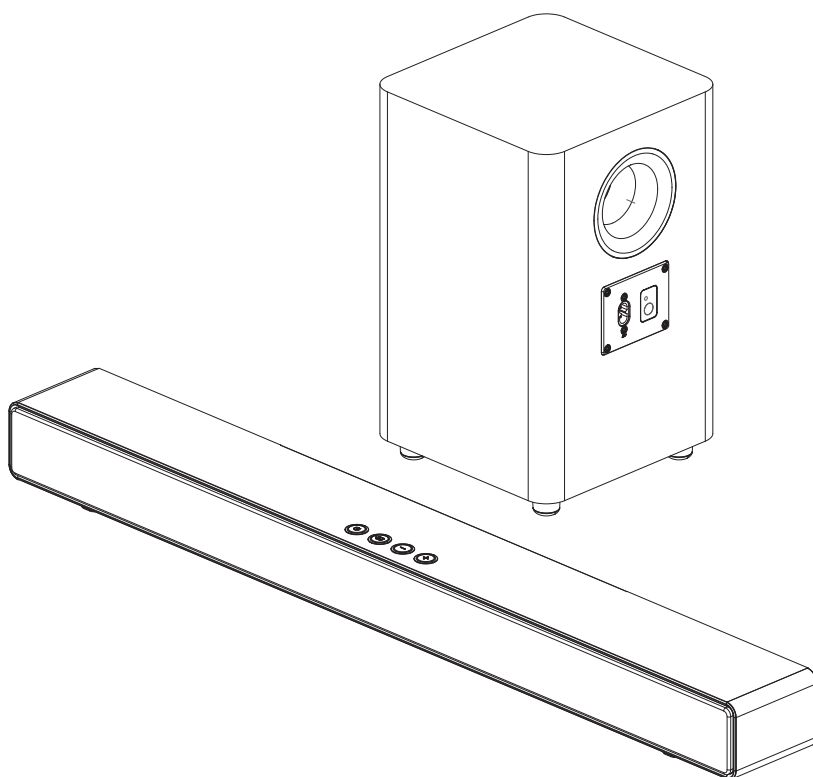

## Índice

Introducción .....	2
Instrucciones importantes de seguridad .....	3
Contenido del paquete .....	6
Características.....	6
Vista superior .....	7
Vista posterior .....	8
Control remoto .....	10
Uso del control remoto .....	12
Instalación de las pilas del control remoto .....	12
Programación de otro control remoto .....	13
Preparación de su barra de sonido .....	16
Ubicación de su barra de sonido.....	16
Colocación del subwoofer.....	16
Montaje de su barra de sonido en una pared (opcional) .....	16
Elección de la conexión .....	19
Conexión a HDMI ARC (óptima).....	19
Conexión a óptica digital (Mejor) .....	20
Conexión a AUX (Buena).....	21
Conexión a USB.....	21
Conexión Bluetooth.....	22
Conexión del cable de alimentación de CA.....	23
Conexión de su subwoofer .....	24
Utilización de su barra de sonido.....	25
Para escuchar con su barra de sonido .....	25
Selección de la fuente de sonido.....	26
Ajuste del volumen .....	26
Selección de un modo de sonido .....	26
Uso de las fuentes de sonido AUX, ÓPTICA o HDMI ARC .....	26
Para escuchar música desde un dispositivo Bluetooth .....	27
Cambio de la función de activación automática .....	27
Entrada de una llamada telefónica mientras se reproduce música .....	28
Limpieza de su barra de sonido .....	28
Localización y corrección de fallas.....	28
Especificaciones.....	31
Avisos legales .....	32
GARANTÍA LIMITADA DE UN AÑO .....	33

## Introducción

Felicitaciones por su compra de un producto de alta calidad de Insignia. Su NS-SB21 representa el más moderno diseño de barras de sonido y se ha diseñado para ofrecer un rendimiento fiable y sin problemas.

# Instrucciones importantes de seguridad

Lea todas las instrucciones antes del uso.

Conserve estas instrucciones.

	<b>PRECAUCIÓN</b> <b>RIESGO DE CHOQUE ELÉCTRICO</b>	
PRECAUCIÓN: PARA REDUCIR EL RIESGO DE CHOQUE ELÉCTRICO, NO RETIRE LA CUBIERTA (O PARTE POSTERIOR). NO HAY PARTES REPARABLES POR EL USUARIO EN EL INTERIOR		



La figura de relámpago que termina en punta de flecha y se encuentra dentro de un triángulo equilátero tiene por finalidad alertar al usuario de la presencia de voltaje peligroso sin aislamiento en el interior del producto que podría tener potencia suficiente para constituir riesgo de choque eléctrico para las personas.



El signo de admiración que se encuentra dentro de un triángulo equilátero tiene por finalidad alertar al usuario de la presencia de importantes instrucciones de operación y mantenimiento (servicio) en la literatura que se incluye con el dispositivo.

 <b>PRECAUCIÓN</b>
<ul style="list-style-type: none"> <li>• <b>Tome en cuenta las advertencias:</b> todas las advertencias en el producto y en las instrucciones de operación deben seguirse.</li> <li>• <b>Siga todas las instrucciones:</b> todas las instrucciones de operación y uso deben ser seguidas.</li> <li>• <b>No utilice este aparato cerca del agua:</b> no se debe usar este aparato cerca del agua o de la humedad, por ejemplo, en un sótano mojado o cerca de una piscina, o lugar similar.</li> <li>• Limpie únicamente con un paño seco.</li> <li>• No bloquee ninguna abertura de ventilación. Instale la unidad de acuerdo a las instrucciones del fabricante.</li> <li>• No instale cerca de fuentes de calor como radiadores, estufas u otros aparatos (por ejemplo amplificadores) que produzcan calor. No exponga el producto a la luz solar directa.</li> <li>• Este producto no está destinado a ser utilizado por personas (incluidos niños pequeños) con capacidades físicas, sensoriales o mentales reducidas, o con falta de experiencia y conocimientos, a menos que estén supervisadas o hayan recibido instrucciones sobre el uso del producto de una persona responsable de su seguridad.</li> <li>• Evite caminar sobre el cable de alimentación o que éste sea aplastado especialmente en los enchufes, los receptáculos y el punto donde éste sale del aparato.</li> <li>• Se deben utilizar únicamente los aditamentos y accesorios especificados por el fabricante.</li> </ul>



**ADVERTENCIA:**

- Use solamente con carros, bases, trípodes, plataformas, o mesas especificadas por el fabricante o que se vendan con el producto.
- Cuando se usa un carro o una rejilla, debe tener precaución al mover la combinación del carro/equipo para evitar lesionarse si el sistema se da vuelta.
- Desconecte este aparato durante tormentas de rayos o cuando no se utilice por un periodo de tiempo extendido.
- Remita todas las reparaciones a personal calificado. La reparación se requiere cuando el aparato ha sido dañado de cualquier manera, como cuando se ha dañado el cable de corriente o el enchufe, o se ha derramado líquido u objetos han caído dentro del aparato, o la unidad ha sido expuesta a la lluvia o humedad, cuando ésta no funcione normalmente o cuando se haya caído.
- Este equipo es un electrodoméstico de Clase II o de doble aislamiento. Se ha diseñado de tal manera que no requiere una conexión eléctrica de seguridad a tierra. 
- Conectar únicamente a una fuente de alimentación adecuada de 100 - 240V~ 50/60Hz.
- El aparato no estará expuesto a goteos ni salpicaduras. No coloque objetos que contengan líquidos, tal como vasijas, sobre el equipo.
- La distancia mínima alrededor del aparato para una ventilación suficiente es de 5 cm (2 pulg.).
- No se debe impedir la ventilación tapando las aberturas de ventilación con objetos como periódicos, manteles y cortinas.



**ADVERTENCIA:**

- No coloque fuentes de fuego expuesto, tal como velas encendidas sobre el aparato.
- Las pilas deben reciclarse o desecharse de acuerdo con las directrices estatales y locales.
- Utilice este aparato en climas moderados.
- Precaución Peligro de explosión si la pila se sustituye incorrectamente. Reemplace solamente con una pila del mismo tipo o equivalente.
- La pila (baterías o paquete de baterías) no debe exponerse a un calor excesivo como el del sol, el fuego o similares.
- Antes de poner en funcionamiento este sistema, compruebe que su voltaje coincide con el de su fuente de alimentación local.
- No coloque esta unidad cerca de campos magnéticos intensos.
- No coloque esta unidad sobre el amplificador o el receptor.
- Si cae algún objeto sólido o líquido en el sistema, desenchúfelo y hágalo revisar por personal calificado antes de seguir utilizándolo.



**PRECAUCIÓN**

- El uso de controles o ajustes, o la realización de procedimientos distintos a los descritos en este documento, puede provocar una exposición peligrosa a la radiación u otro tipo de funcionamiento inseguro.
- Para reducir el riesgo de incendio o choque eléctrico, no exponga este aparato a la lluvia o humedad. El aparato no debe estar expuesto a goteos ni salpicaduras y no deben colocarse sobre él objetos que contengan líquidos, como jarrones.
- Si se utiliza como dispositivo de desconexión la clavija de red/el acoplador del aparato, el dispositivo de desconexión debe permanecer fácilmente accionable.

 **ADVERTENCIA:**

- No intente limpiar la unidad con disolventes químicos, ya que podría dañar el acabado. Utilice un paño limpio y seco o ligeramente humedecido.
- Al desenchufar la clavija de la toma de corriente, tire siempre directamente de la clavija, nunca tire del cable.
- Cualquier cambio o modificación a esta unidad que no este aprobado expresamente por la parte responsable por el cumplimiento anulará la autoridad del usuario para operar el equipo.
- La etiqueta de clasificación se pega en la parte inferior o posterior del equipo.

 **PRECAUCIÓN: USO DE LA PILA**

- Para evitar fugas de la batería que puedan causar lesiones corporales, daños materiales o daños al aparato:
  - Instale todas las pilas correctamente, + y - como se indica en el aparato.
  - No combine pilas gastadas y nuevas.
  - No mezcle pilas alcalinas, estándar (Carbono-Zinc) o recargables (Ni-Cd, Ni-MH, etc.).
  - Retire las pilas cuando no vaya a utilizar la unidad durante un periodo prolongado.



Desecho correcto de este producto. Esta marca indica que este producto no deberá ser desechado con otros desperdicios domésticos a través de la EU. Para evitar posibles daños al ambiente o a la salud humana debido a desecho de desperdicios sin control, recicle el producto de manera responsable para promover la reutilización sostenible de recursos materiales. Para regresar su equipo, por favor use los sistemas de retorno y recolección o póngase en contacto con el minorista donde compró el producto. Pueden tomar este producto para su reciclaje ecológico y seguro.



La marca denominativa Bluetooth® y sus logotipos son marcas registradas propiedad de Bluetooth SIG, Inc. y cualquier uso de dichas marcas por parte de INSIGNIA se realiza bajo licencia. Otras marcas y nombres comerciales son los de sus respectivos dueños.



Los términos HDMI, HDMI High-Definition Multimedia Interface, la imagen comercial de HDMI y los logotipos HDMI son marcas comerciales o marcas registradas de HDMI Licensing Administrator, Inc.



PARA PATENTES DTS, REFIÉRASE A [HTTP://XPERI.COM/DTS-PATENTS/](http://xperi.com/dts-patents/). FABRICADO BAJO LICENCIA DE DTS, INC. Y SUS FILIALES. DTS, EL LOGOTIPO DE DTS, DIGITAL SURROUND, VIRTUAL:X Y EL LOGOTIPO DE DTS VIRTUAL:X SON MARCAS COMERCIALES REGISTRADAS O MARCAS COMERCIALES DE DTS, INC. Y SUS FILIALES EN LOS ESTADOS UNIDOS Y/O EN OTROS PAÍSES. © DTS, INC. Y SUS FILIALES. TODOS LOS DERECHOS RESERVADOS.

## Contenido del paquete



Barra de sonido



Plantilla de montaje



Cable de alimentación de CA (2)



Tornillos de montaje

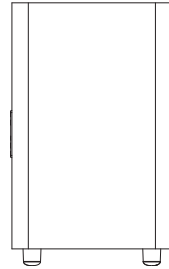

Subwoofer

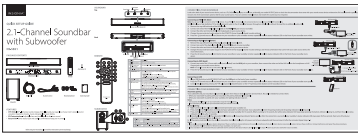

Guía de instalación rápida



Cable HDMI



Control remoto



Pila AAA (2)

## Características

- **DTS Virtual:X™**: El sonido envolvente emerge de todas partes, independientemente del tamaño, la distribución o la acústica de la habitación. Disfrute como nunca de películas, música y juegos
- **Personalización del ecualizador**: Niveles de graves y agudos ajustables para encontrar el sonido adecuado
- **Fácil de usar**: Siete LEDs de estado y confirmación acústica para mantener el control

## Vista superior

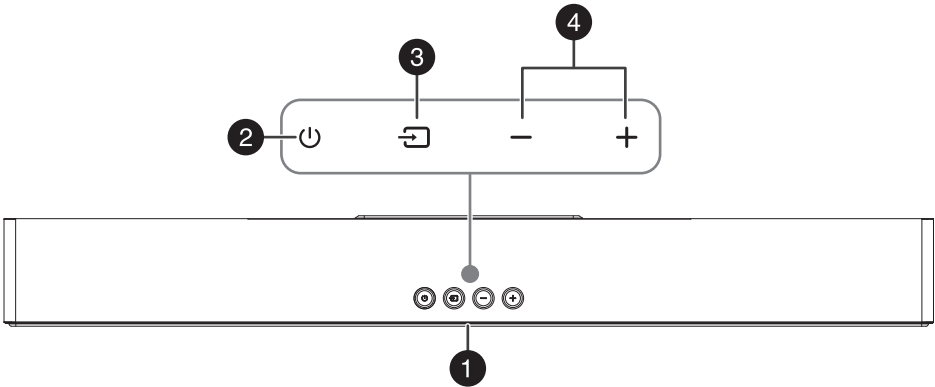

N.º	ELEMENTO	DESCRIPCIÓN
1	Sensor infrarrojo y indicador LED de estado (en la parte frontal)	El sensor de infrarrojos detecta las señales del control remoto. No obstruir. El indicador LED de estado indica lo siguiente: <ul style="list-style-type: none"> <li>• Rojo: modo de suspensión</li> <li>• Verde - Modo óptico digital</li> <li>• Amarillo - Modo AUX</li> <li>• Azul - Modo BLUETOOTH</li> <li>• Violeta - Modo USB</li> <li>• Blanco - Modo HDMI ARC</li> </ul>
2	⏻ Botón (encendido)	Presione para encender o apagar la barra de sonido.
3	↔ Botón (selector de fuente de sonido)	Presione para alternar entre las fuentes de sonido disponibles.
4	Botón - (bajar el volumen) Botón + (subir el volumen)	Presione - para bajar el volumen de su barra de audio. Presione + para subir el volumen de su barra de audio.

Vista posterior

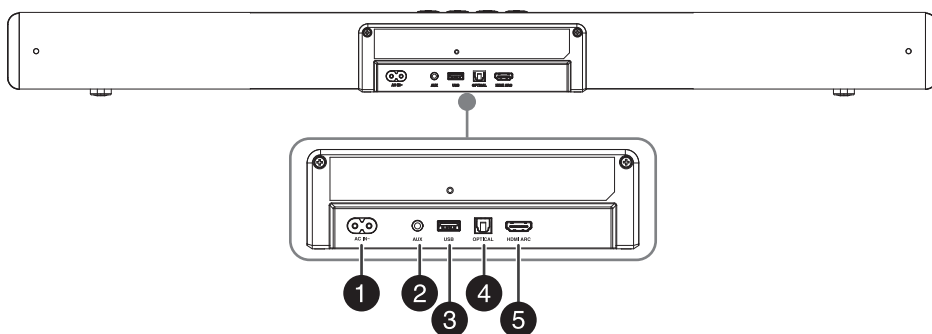

N.º	ELEMENTO	DESCRIPCIÓN
1	Conector de <b>ENTRADA DE CA</b>	Conecte el cable de alimentación de CA a esta toma para alimentar la barra de sonido.
2	Toma <b>AUX</b>	Conecte un cable de audio de 3.5 mm a esta toma.
3	Puerto <b>USB</b>	Conecte un dispositivo USB para reproducir archivos MP3/WAV/FLAC.
4	Toma <b>ÓPTICA</b>	Conecte un cable óptico digital a esta toma y a la toma OPTICAL OUT (salida óptica) de un televisor o dispositivo de audio. Ajuste la salida de sonido de la fuente al formato PCM/DTS.
5	Toma <b>HDMI ARC</b>	Conecte un cable HDMI ARC a esta toma y a la toma de salida (HDMI ARC OUT) de un televisor o dispositivo de fuente de audio. Ajuste la salida de sonido de la fuente al formato PCM o DTS.

## Subwoofer

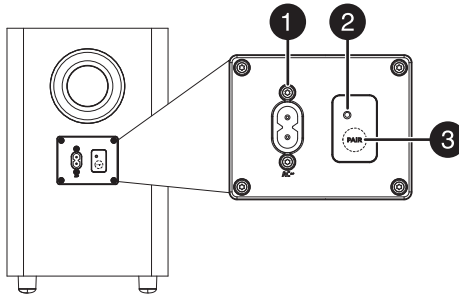

N.º	ELEMENTO	DESCRIPCIÓN
1	Conector de <b>ENTRADA DE CA</b>	Conecte el cable de alimentación de CA a esta toma para alimentar el subwoofer.
2	Indicador de emparejamiento	El LED parpadea cuando se empareja con la barra de sonido, permanece encendido cuando se empareja.
3	Botón de <b>EMPAREJAMIENTO</b>	Mantén pulsado hasta que el LED parpadee rápidamente para emparejar el subwoofer con la barra de sonido.

Control remoto

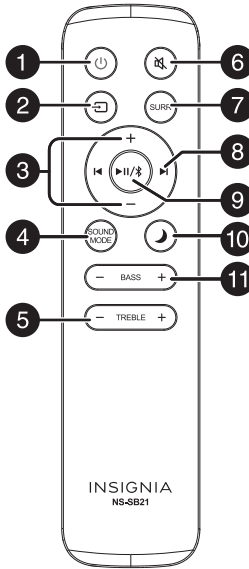

N.º	ELEMENTO	DESCRIPCIÓN
1	Botón (encendido)	Presione para encender o apagar la barra de sonido.
2	Botón (selector de fuente de sonido)	Pulse repetidamente para alternar entre las fuentes de sonido disponibles.
3	<b>Botones +/-</b> (volumen)	Presione para subir o bajar el volumen de la barra de sonido.
4	Botón de <b>MODO SONIDO</b>	Pulse para seleccionar el modo de sonido. El LED indicador de estado parpadea de izquierda a derecha y va acompañado de una indicación: <b>ESTÁNDAR:</b> para escuchar la música en general o programas de televisión. <b>TEATRO:</b> permite optimizar el sonido de la película para la configuración de un teatro. <b>NOTICIAS:</b> optimiza la voz hablada o el diálogo para las noticias de televisión y mucho más.
5	Botone de <b>AGUDOS</b> -/+	Pulse para ajustar el nivel de agudos de su barra de sonido.
6	Botón (silenciar)	Pulse para silenciar el sonido de la barra de sonido. Presione el botón de nuevo para restaurar el sonido. Pulse durante ocho segundos para activar o desactivar los avisos de voz. Los avisos de ecualizador, emparejamiento Bluetooth, Bluetooth desconectado y Bluetooth conectado nunca se desactivan. • Activado: El indicador LED verde de estado parpadea tres veces rápidamente (todos los avisos de voz están activados). • Desactivado: El indicador LED rojo de estado parpadea tres veces rápidamente.

N.º	ELEMENTO	DESCRIPCIÓN
7	Botón <b>SURR</b> (sonido envolvente)	Pulse para seleccionar sonido envolvente. El sonido envolvente de la tecnología DTS Virtual:X™ hace que el sonido parezca surgir de todo su alrededor, proporcionando una experiencia envolvente en cualquier habitación.
8	◀ Botones / ▶ (anterior/siguiente)	En modo Bluetooth o USB, pulse para saltar a la pista anterior ◀ o a la siguiente ▶.
9	Botón ▶  /⌘ (reproducir/pausar/ Bluetooth)	En modo Bluetooth o USB, pulse para reproducir o pausar la reproducción. <ul style="list-style-type: none"> <li>• Pulsación corta para cambiar entre reproducir/pausar</li> <li>• Mantenga pulsado tres segundos para cambiar la fuente de Bluetooth</li> <li>• Mantenga pulsado durante seis segundos para iniciar el emparejamiento de Bluetooth</li> </ul>
10	Botón ☾ (modo NOCTURNO)	Pulse para seleccionar el efecto de sonido del modo NOCTURNO. <ul style="list-style-type: none"> <li>• Pulse para cambiar al modo NOCTURNO. Pulse de nuevo para volver al último modo de sonido.</li> <li>• Mantenga pulsado el botón NOCTURNO durante ocho segundos para activar/desactivar la función de activación automática.</li> <li>• Cuando la activación automática está apagada, los tres LEDs blancos del medio parpadearán tres veces.</li> <li>• Cuando la activación automática está activada, los siete LED blancos parpadearán dos veces.</li> </ul>
11	Botón de <b>GRAVES</b> -/+	Pulse para ajustar el nivel de volumen de graves de su barra de sonido.

## Uso del control remoto

Apunte el control remoto directamente hacia el sensor infrarrojo al frente de su barra de audio. Debe estar aproximadamente a 6 m (19.7 pies) de su barra de sonido, sin obstáculos entre ésta y el control remoto.



## Instalación de las pilas del control remoto

### ⚠ PRECAUCIÓN

- Asegúrese de insertar las pilas con las polaridades positiva "+" y negativa "-" correctas, tal y como se indica en el compartimento de las pilas.
- Utilice pilas del mismo tipo. No utilice nunca pilas de distinto tipo juntas, ni mezcle pilas nuevas con viejas, ni utilice otras pilas que no sean las especificadas.
- Pueden utilizarse pilas recargables o no recargables. Consulte las precauciones en sus etiquetas. No recargue nunca una batería a menos que se confirme que es de tipo recargable.
- No deje caer el control remoto.
- No permita que nada afecte al control remoto.
- No derrame agua ni ningún líquido sobre el control remoto.
- No coloque el control remoto sobre un objeto mojado.
- No coloque el control remoto bajo la luz solar directa o cerca de fuentes que produzcan excesivo calor.
- Retire la pila del control remoto cuando no vaya a utilizarlo durante un periodo prolongado de tiempo, ya que podría producirse corrosión o fugas de la pila y provocar lesiones físicas y/o daños materiales, y/o un incendio.

- 1 Retire la tapa del compartimento de las pilas de la parte posterior del control remoto.

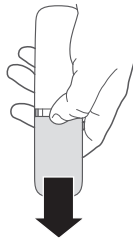

- 2 Inserte dos pilas AAA en el compartimento de las pilas, asegurándose de que las polaridades de las pilas coinciden con la polaridad + y - dentro del compartimento de las pilas.

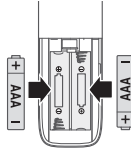

- 3 Vuelva a colocar la cubierta del compartimento de la pila.



## Programación de otro control remoto

### Función de aprendizaje del control remoto infrarrojo (opcional)

La barra de sonido puede aprender 15 códigos de botón de la mayoría de los controles remotos, para que pueda controlar fácilmente el sonido tanto con el control remoto de la barra de sonido como con el del televisor. También puede reemplazar el control remoto de la barra de sonido por otro control remoto.

### Programación usando el Modo de Aprendizaje de Secuencia Manual:

- 1 Con la alimentación apagada, mantenga pulsado el botón  (encendido) situado en la parte superior de la barra de sonido durante seis segundos para acceder al modo de aprendizaje secuencial manual. Tras entrar en el modo de aprendizaje, el indicador LED de estado amarillo central parpadeará rápidamente.
- 2 Pulse el botón del control remoto de la barra de sonido que quiera memorizar. Después de seleccionar, la barra de sonido entrará en el estado de aprendizaje de infrarrojos para la función actual, y el indicador LED de estado amarillo central parpadeará lentamente.
- 3 Pulse el botón de objetivo de su control remoto hasta que se enciendan los indicadores LED de estado blanco 1º y 7º. Durante el proceso de aprendizaje, el indicador LED de estado amarillo central permanecerá encendido.

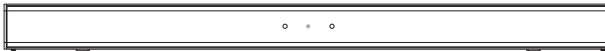

- 4 Vuelva a pulsar el botón de objetivo del control remoto hasta que se enciendan los indicadores LED blancos de estado 1º, 2º, 6º y 7º. Durante el proceso de aprendizaje, el indicador LED de estado amarillo central permanecerá encendido.



- Vuelva a pulsar el botón de objetivo del control remoto hasta que se enciendan los indicadores LED de estado blanco 1º, 2º, 3º, 5º, 6º y 7º y el indicador LED de estado central pase de amarillo a verde. Una vez completado el aprendizaje de los botones, la barra de sonido volverá al estado de aprendizaje IR personalizable y solo el indicador LED de estado amarillo central parpadeará rápidamente.

**Nota:** Si el botón se pulsa incorrectamente por tercera vez, el indicador LED de estado central parpadeará en rojo dos veces y el sistema volverá al paso 4.



- Repita los pasos 2 - 5 para enlazar los botones de función que desee aprender con el nuevo control remoto.
- Su barra de sonido saldrá automáticamente del modo de aprendizaje si no hay ninguna operación durante 20 segundos.

**O**

Mantenga presionado el botón (selector de fuente de sonido) de la barra de sonido durante dos segundos para salir del modo de aprendizaje.

**O**

Después de aprender 15 botones, el aprendizaje IR se detendrá y saldrá automáticamente.

### Programación usando el Modo de Aprendizaje de Secuencia Preestablecida:

- Apunte el control remoto de su barra de sonido y el control remoto que desea programar a una distancia de 10 cm (4 pulg.) del sensor infrarrojos de su barra de sonido.
- Con el aparato apagado, mantenga pulsado el botón (encendido) durante tres segundos para activar el modo de aprendizaje de secuencias predefinidas. El indicador LED de estado parpadea lentamente en amarillo y la barra de sonido empieza a aprender los botones en la secuencia siguiente:  
 (encendido) > (silenciar) > (fuente de sonido) > **SURR** (sonido envolvente) > **+** (subir volumen) > **-** (bajar volumen) > (anterior) > (siguiente) > (reproducir/pausar/  
Bluetooth) > **MODO DE SONIDO** > (modo NOCTURNO) > **GRAVES -** > **GRAVES +** > **AGUDOS -** > **AGUDOS +**.
- Pulse el botón de objetivo de su control remoto hasta que se enciendan los indicadores LED de estado blanco 1º y 7º. Durante el proceso de aprendizaje, el indicador LED de estado amarillo central permanecerá encendido.

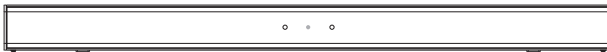

- Vuelva a pulsar el botón de objetivo del control remoto hasta que se enciendan los indicadores LED blancos de estado 1º, 2º, 6º y 7º. Durante el proceso, el indicador LED de estado amarillo central permanecerá encendido.



- 5 Pulse el botón de objetivo del control remoto hasta que se enciendan los indicadores LED de estado blanco 1º, 2º, 3º, 5º, 6º y 7º y el indicador LED de estado central pase de amarillo a verde. Una vez completado el aprendizaje del botón, cambiará al siguiente botón preestablecido y solo el indicador LED de estado amarillo central parpadeará lentamente.

**Nota:** Si el botón se pulsa incorrectamente por tercera vez, el indicador LED de estado central parpadeará en rojo dos veces y el sistema volverá al paso 4.



- 6 Repita los pasos del 3 al 5 para enlazar los demás botones del modo de aprendizaje predefinido con el control remoto que desee programar uno a uno, o pulse brevemente el botón  (selector de fuente de sonido) de la barra de sonido para omitir el botón actual en la secuencia de aprendizaje.
- 7 Su barra de sonido saldrá automáticamente del modo de aprendizaje si no hay ninguna operación durante 20 segundos.

○

Mantenga presionado el botón  (selector de fuente de sonido) de la barra de sonido durante dos segundos para salir del modo de aprendizaje.

○

Después de aprender 15 botones, el aprendizaje IR se detendrá y saldrá automáticamente.

### Borrado de todos los códigos remotos aprendidos:

Con la alimentación apagada, mantenga pulsado el botón  (encendido) de la barra de sonido durante 10 segundos para borrar todos los códigos memorizados. Todos los indicadores LED blancos de estado parpadean cinco veces rápidamente cuando se borran los códigos remotos memorizados.

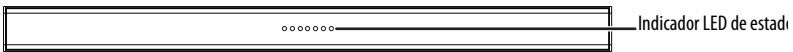

## Preparación de su barra de sonido

### Ubicación de su barra de sonido

- Su barra de sonido está hecho de plástico y por lo tanto es sensible a temperaturas extremas y humedad. No la coloque en lugares donde esté expuesta a luz de sol directa ni en lugares húmedos tal como cerca de una unidad de aire acondicionado, un humidificador, un baño o una cocina.
- No coloque agua ni otros líquidos cerca de su barra de sonido. Si se derrama líquido sobre su barra de sonido, se puede dañar.
- Su barra de sonido debe ser colocada en una superficie firme y plana libre de vibración o montada en una pared. No coloque la barra de sonido sobre una superficie irregular o inestable, ya que podría caerse y dañarse.



#### ADVERTENCIA

Una instalación inadecuada podría resultar en lesiones graves o daños a su barra de sonido. Si es necesario, busque la asistencia de un profesional.

**Nota:** Si está instalando tornillos en paneles de yeso u hormigón, utilice los anclajes de pared (suministrados) diseñados para ese tipo de superficie.

- Si su televisor está colocado sobre una mesa, puede colocar la barra de sonido sobre la mesa directamente delante de la base del televisor, alineada con la pantalla del televisor.
- Si su televisor está fijado a la pared, puede montar la barra de sonido en la pared, justo debajo de la pantalla del televisor.

Superficie plana

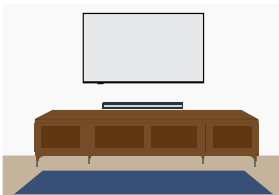

Montado en pared

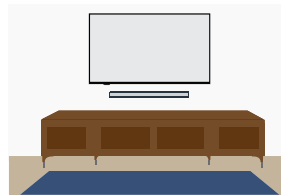

### Colocación del subwoofer

Para obtener los mejores resultados de sonido de su subwoofer, debe colocarlo contra una pared o en una esquina de la habitación. La ubicación dentro de la habitación es menos importante, porque los tonos graves son omnidireccionales.

### Montaje de su barra de sonido en una pared (opcional)



#### ADVERTENCIA

- Una instalación inadecuada podría resultar en lesiones graves o daños a su barra de sonido. Si es necesario, busque la asistencia de un profesional.
- Un montaje en la pared incorrecto puede provocar accidentes, lesiones o daños. Antes de intentar montar la barra de sonido en una pared, si tiene alguna duda sobre cómo o dónde montar la barra de sonido, debe contratar a una persona calificada para que la instale.

**Importante:**

- Realice todas las conexiones a su barra de sonido antes de montarla en la pared.
- Antes de montarla en la pared, asegúrese de que ésta puede aguantar el peso de la barra de sonido.
- Antes de montarla en la pared, no es necesario retirar las patas de goma de la parte inferior de la barra de sonido; de lo contrario, las patas de goma no podrán volver a fijarse.
- Dependiendo del tipo de montaje en pared de su barra de sonido, asegúrese de utilizar tornillos de longitud y diámetro adecuados.
- Compruebe si el puerto USB de la parte posterior de la barra de sonido está conectado a un dispositivo USB. Si se comprueba que el dispositivo USB conectado afecta al montaje en pared, deberá utilizar otro dispositivo USB del tamaño adecuado.
- Para prevenir lesiones, este aparato deberá estar fijado seguramente al piso o a la pared de acuerdo con las instrucciones de instalación.
- Es posible que los accesorios suministrados con la barra de sonido no se adapten a todos los tipos de paredes. Consulte a un profesional antes de taladrar cualquier agujero.
- Altura de montaje en pared sugerida:  $\leq 1.5$  m (5 pies).

**Necesitará (no se proporciona):**

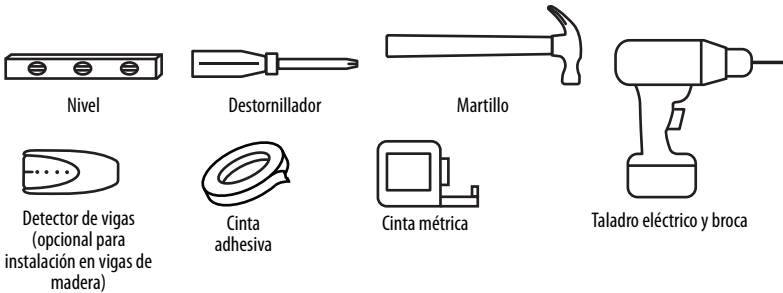

**Necesitará (proporcionado):**

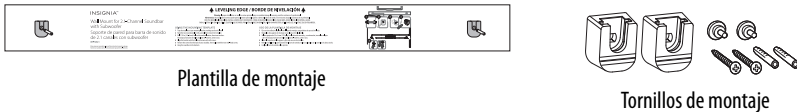

- 1 Seleccione una ubicación cerca de su televisor y directamente enfrente de la posición de vista o escucha. Para obtener la calidad de sonido óptima, elija una ubicación donde las ondas sonoras no se ven bloqueadas por muebles u otros obstáculos.
- 2 Si va a montar su barra de sonido en paneles de yeso, utilice el detector de vigas para encontrar las vigas y marcar las ubicaciones.

**Nota:** Dado que la separación normal entre las bigas es de 16 ó 24 pulgadas entre centros, sólo uno de los tornillos de montaje puede estar en una viga. Utilice un anclaje de pared para el otro tornillo.

- 3 Coloque la plantilla al menos 5 cm (2 pulg.) por debajo del centro de su televisor. Utilice un nivel para determinar que la plantilla de montaje está nivelada y, a continuación, pegue la plantilla de montaje a la pared.
- 4 Con un taladro eléctrico, perforo dos orificios paralelos de 5.5 a 6 mm (7/32 pulg.) a través de los agujeros de la plantilla en la pared. La distancia horizontal entre los dos puntos de fijación de los soportes de su kit de montaje es de 750.7 mm (29-35/64 pulg.).

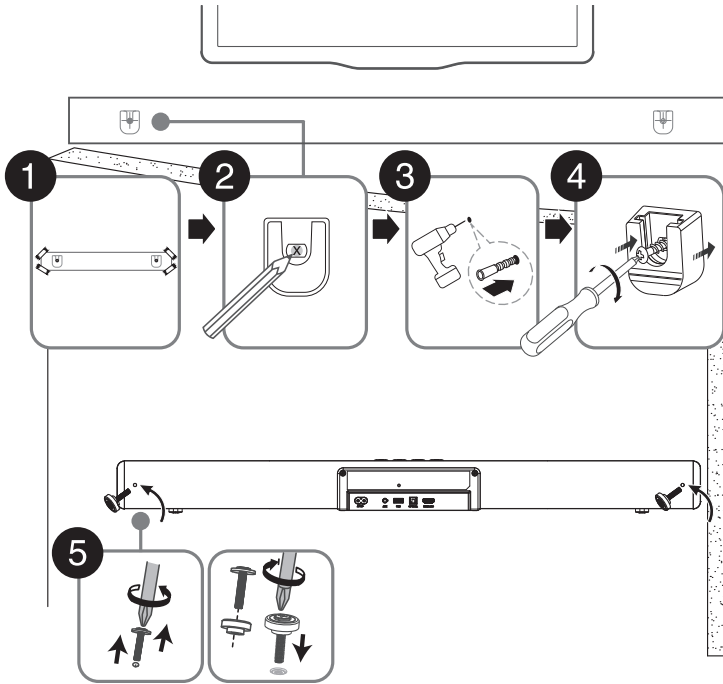

- 5 Si va a realizar el montaje en paneles de yeso sin vigas o en hormigón, instale anclajes de pared (incluidos) en los cuatro orificios que ha taladrado.

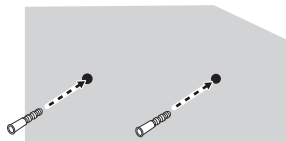

- 6 Fije los soportes de montaje a la pared con un tornillo cada uno (incluidos). Apriete los tornillos, pero no demasiado.
- 7 Retire los dos tornillos existentes de la parte posterior de la barra de sonido y sustítúyalos por los dos tornillos de cabeza ancha del juego de montaje.







- 8 Alinee los tornillos de la barra de sonido con los soportes para altavoces de la pared y cuelgue la barra de sonido en los soportes.

**ADVERTENCIA**

Una instalación inadecuada podría resultar en lesiones graves o daños a su barra de sonido. Si es necesario, busque la asistencia de un profesional.

**Elección de la conexión**

Examine su dispositivo fuente de sonido, como un televisor, un reproductor de DVD o un decodificador de cable, para identificar los puertos de salida de audio. Seleccione una opción de conexión que sea adecuada para su fuente de sonido. Puede conectar varios dispositivos y cambiar la fuente de sonido como sea requerido.

CALIDAD DE AUDIO	TIPO DE TOMA	CABLE
<b>MEJOR</b>	 HDMI ARC	 Cable HDMI (incluido). Refiérase a <a href="#">Conexión a HDMI ARC (óptima)</a> en la página 19.
<b>MEJOR</b>		 Cable óptico digital (no incluido). Refiérase a <a href="#">Conexión a óptica digital (Mejor)</a> en la página 20.
<b>BUENA</b>		 Cable de audio de 3.5 mm (no incluido) Refiérase a <a href="#">Conexión a AUX (Buena)</a> en la página 21.

También puede elegir una memoria USB o un dispositivo Bluetooth como fuente de sonido. Refiérase a la sección [Conexión a USB](#) en la página 21 o [Conexión Bluetooth](#) en la página 22.

**Conexión a HDMI ARC (óptima)**

HDMI ARC permite que el televisor de alta definición transmita directamente el audio al amplificador/receptor AV a través de un cable HDMI, sin necesidad de un cable de audio adicional.

- 1 Retire las tapas de ambos extremos del cable HDMI.
- 2 Conecte un extremo del cable HDMI (incluido) al conector **HDMI ARC** de la barra de sonido.
- 3 Conecte el otro extremo al conector de salida HDMI ARC de su dispositivo fuente.

- 4 Pulse repetidamente el botón  (selector de fuente de sonido) de la barra de sonido o del control remoto de la barra de sonido hasta que el LED indicador de estado de la parte frontal de la barra de sonido se vuelva blanco.

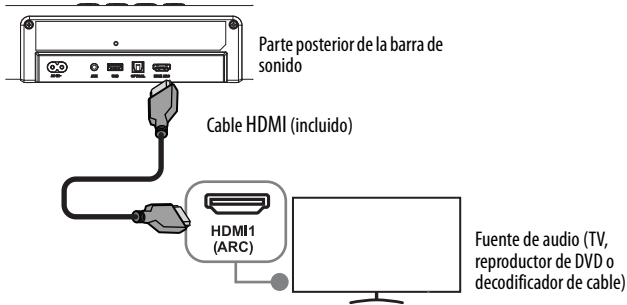

**Importante:** La barra de sonido debe conectarse a través de la entrada HDMI ARC del dispositivo, o utilizar otras opciones de entrada.

### Conexión a óptica digital (Mejor)

- 1 Retire las tapas de ambos extremos del cable óptico digital.
- 2 Conecte un extremo de un cable óptico de audio digital (no incluido) a la toma **OPTICAL** (Óptica) de la barra de sonido.
- 3 Conecte el otro extremo en la toma de salida digital óptica en su dispositivo fuente.
- 4 Cambie la salida de audio del dispositivo fuente al formato PCM/DTS (normalmente se encuentra en los ajustes de audio). Refiérase a los documentos que vinieron con su dispositivo de fuente de audio para obtener más información.
- 5 Pulse repetidamente el botón  (selector de fuente de sonido) de la barra de sonido o del control remoto de la barra de sonido hasta que el indicador LED de estado de la parte frontal de la barra de sonido se ponga en verde.

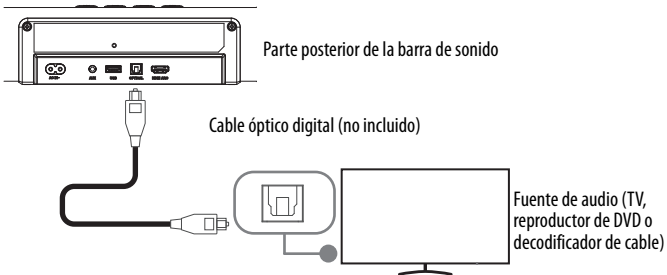

**Importante:** Asegúrese de que el dispositivo que conecta y selecciona como fuente de sonido esté emitiendo sonido a su barra de sonido. Consulte el manual de usuario de su dispositivo para obtener más información.

## Conexión a AUX (Buena)

- 1 Conecte un extremo del cable de audio de 3.5 mm (no incluido) en la toma **AUX** de la barra de sonido y conecte el otro extremo del cable AUX a la toma de salida de auriculares o AUX del dispositivo de fuente de audio.

**Nota:** También puede utilizar un cable de audio RCA a 3.5 mm (también mostrado).

- 2 Pulse repetidamente el botón  (selector de fuente de sonido) de la barra de sonido o del control remoto de la barra de sonido hasta que el indicador LED de estado de la parte frontal de la barra de sonido se ponga en amarillo.

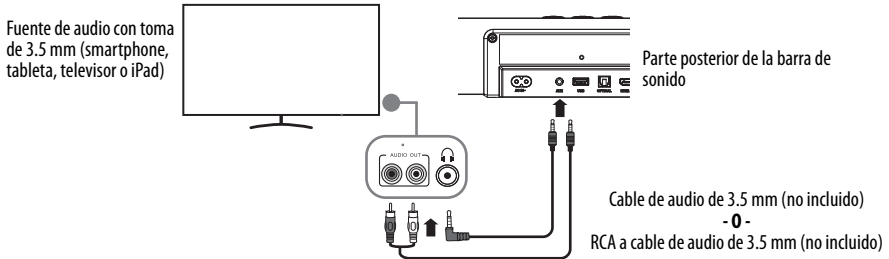

**Importante:** Asegúrese de que el dispositivo que conecta y selecciona como fuente de sonido esté emitiendo sonido a su barra de sonido. Consulte el manual de usuario de su dispositivo para obtener más información.

## Conexión a USB

- 1 Conecte una unidad flash USB (con MP3/WAV/FLAC) en el **USB** de la parte posterior de la barra de sonido.

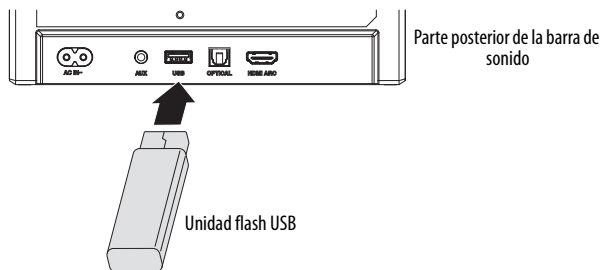

- 2 Pulse repetidamente el botón  (selector de fuente de sonido) de la barra de sonido o del control remoto de la barra de sonido hasta que el indicador LED de estado de la parte frontal de la barra de sonido se ponga en violeta.

- 3 Controle la reproducción USB pulsando el botón ►||/⌘ (reproducir/pausar/Bluetooth) o los botones ◀ / ▶ (anterior/siguiente) del control remoto de la barra de sonido.

**Notas:**

- Su barra de sonido sólo admite los formatos de archivo de música USB MP3/WAV/FLAC.
- La barra de sonido admite dispositivos USB de hasta 32 GB de memoria.
- Su barra de sonido no es compatible con todos los dispositivos USB, esto no es una indicación de un problema con la barra de sonido.

**Conexión Bluetooth**

Antes de poder usar su barra de sonido con un dispositivo Bluetooth, necesita emparejar su dispositivo con su barra de sonido.

**Notas:**

- Su barra de sonido debe de estar encendida para hacer la conexión de Bluetooth.
- Coloque el equipo Bluetooth a menos de 8 m (26.25 pies) de su barra de sonido.

**Emparejamiento de sus dispositivos**

- 1 Encienda su barra de sonido.
- 2 Coloque el dispositivo con Bluetooth dentro de 8 m (26.25 pies) de su barra de sonido.
- 3 Pulse repetidamente el botón  (selector de fuente de sonido) de su barra de sonido hasta que el indicador LED de estado de la parte frontal de su barra de sonido parpadee en azul o pulse el botón ►||/⌘ (reproducir/pausar/Bluetooth) de su control remoto.
- 4 Navegue por la configuración de Bluetooth de su dispositivo active el Bluetooth y después haga una búsqueda de los dispositivos disponible. Refiérase a los documentos que vinieron con su dispositivo de fuente de audio para obtener más información sobre el emparejamiento.
- 5 En su dispositivo con Bluetooth, seleccione **Insignia NS-SB21** en la lista de dispositivos.
- 6 Repita los pasos del 1 al 4 si **Insignia NS-SB21** no se muestra.
- 7 Una vez completado el emparejamiento, el indicador LED de estado de la parte frontal de la barra de sonido se ilumina en azul fijo durante tres segundos y, a continuación, se apaga.

**Consejos:**

- El alcance operativo entre su barra de sonido y el dispositivo es de aproximadamente 8 m (26.25 pies).
- Antes de conectar un dispositivo Bluetooth a su barra de sonido, asegúrese de conocer las capacidades del dispositivo.
- No se garantiza la compatibilidad con todos los dispositivos Bluetooth.
- Cualquier obstáculo entre el dispositivo y su barra de sonido puede reducir el alcance operativo.
- Mantenga la barra de sonido alejada de otros dispositivos electrónicos que puedan causar interferencias.
- Su barra de sonido también se desconectará cuando su dispositivo se mueva más allá del rango operativo.

**Importante:** Asegúrese de que el dispositivo que conecta y selecciona como fuente de sonido esté emitiendo sonido a su barra de sonido. Consulte el manual de usuario de su dispositivo para obtener más información.

### Desconexión de sus dispositivos

- Desactive la función Bluetooth en el dispositivo.
- Mantenga pulsado el botón ►||/⌘ (reproducir/pausar/Bluetooth) del control remoto de la barra de sonido durante tres segundos.
- Cambia a otra función de su barra de sonido.
- Desactive la función desde su dispositivo Bluetooth.

### Conectando nuevamente a un equipo emparejado

Cuando la barra de sonido no está emparejada a un dispositivo, el indicador LED de estado de la parte frontal parpadea.

Su barra de sonido pierde la conexión de Bluetooth si...	Para reconectarla...
Apague la barra de sonido.	Encienda su barra de sonido. La barra de sonido busca por el último dispositivo Bluetooth conectado y se vuelven a conectar.
Mueva el equipo con Bluetooth fuera del alcance.	Coloque el equipo Bluetooth a menos de 8 m (26.25 pies) de su barra de sonido.
Se apaga el equipo con Bluetooth.	Encienda el dispositivo Bluetooth y asegúrese de que la función Bluetooth esté activada.
Apague la función Bluetooth en su dispositivo Bluetooth.	Encienda la función Bluetooth en su dispositivo Bluetooth.
Conecte su dispositivo Bluetooth con otro equipo con Bluetooth.	Desconecte su equipo con Bluetooth del otro equipo con Bluetooth, después ponga su equipo en el modo de emparejamiento. Seleccione <b>Insignia NS-SB21</b> en su dispositivo Bluetooth.

**Nota:** Si el dispositivo no hace la reconexión automática, necesitará seleccionar **Insignia NS-SB21** en su equipo con Bluetooth.

### Conexión a un equipo diferente

- 1 En el dispositivo Bluetooth que está actualmente conectado, desactive la función Bluetooth o desempareje su barra de sonido de la lista de dispositivos Bluetooth. Ahora su barra de sonido puede conectarse a otro dispositivo Bluetooth.
- 2 Refiérase a la sección [Conexión Bluetooth](#) en la página 22 para conectar un dispositivo nuevo.

### Conexión del cable de alimentación de CA

Después de conectar la barra de sonido a una fuente de audio, debes conectar el cable de alimentación de CA y enchufarla.

 <b>PRECAUCIÓN</b>
Asegúrese de que el tomacorriente cumple los requisitos de entrada de 100 - 240 V CA a 50/60 Hz antes de conectar.

- Conecte un extremo del cable de alimentación de CA (incluido) en la toma de **AC IN** de la barra de sonido y, a continuación, enchufe el cable de alimentación de CA a un tomacorriente o a un protector contra sobretensiones.

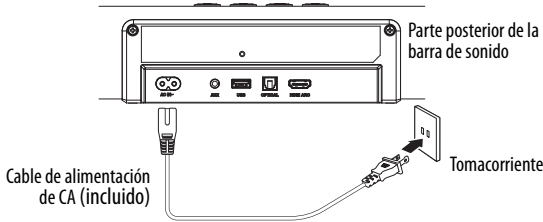

## Conexión de su subwoofer

### Emparejamiento automático

El subwoofer y la barra de sonido se emparejarán automáticamente cuando ambos estén conectados y encendidos. No se necesita ningún cable para conectarlos.

- Cuando el subwoofer se está emparejando con la barra de sonido, el indicador de emparejamiento parpadea rápidamente.
- Cuando el subwoofer está emparejado con la barra de sonido, el indicador de emparejamiento permanece encendido.

#### Notas:

- No pulse el botón de emparejamiento (**PAIR**) del subwoofer, excepto para el emparejamiento manual.
- Si falla el emparejamiento automático, empareje el subwoofer con la barra de sonido manualmente.

### Emparejamiento manual

- 1 Asegúrese de que todos los cables están bien conectados y encienda la barra de sonido.
- 2 Mantenga pulsado el botón de emparejamiento (**PAIR**) en la parte posterior del subwoofer durante unos segundos. El subwoofer entrará en el modo de emparejamiento y el indicador de emparejamiento del subwoofer parpadeará rápidamente.

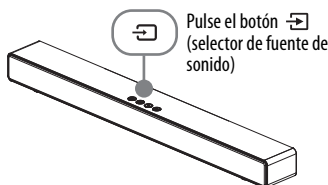
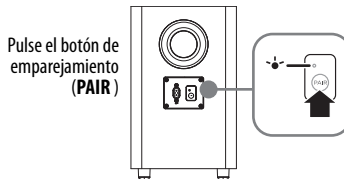

- 3 Mantenga presionado el botón  (selector de fuente de sonido) en la barra de sonido durante 15 segundos. El LED indicador de estado blanco permanece encendido hasta la cuenta de 10 y, después de 15 segundos, el LED indicador de estado amarillo parpadea.
- 4 Mantenga pulsado inmediatamente el botón de emparejamiento (**PAIR**) hasta que el indicador de emparejamiento parpadee rápidamente. Cuando la conexión se realiza correctamente, el indicador LED de estado de la barra de sonido permanece en verde durante cinco segundos y, a continuación, se apaga, mientras que el indicador de emparejamiento del subwoofer permanece encendido.
- 5 Si el indicador de emparejamiento parpadea, la conexión inalámbrica ha fallado. Desconecte el cable de alimentación del subwoofer y vuelva a conectarlo transcurridos cuatro minutos. Repita los pasos del 1 al 4.



**Notas:**

- Si la conexión inalámbrica vuelve a fallar, compruebe si hay algún conflicto o interferencias fuertes (por ejemplo, interferencias de un dispositivo electrónico) alrededor de su ubicación. Elimine estos conflictos o interferencias fuertes y repita los procedimientos anteriores.
- El subwoofer debe estar a menos de 6 m (19.7 pies) de la barra de sonido, en una zona sin obstrucción.
- Si la barra de sonido no está conectada al subwoofer y éste está encendida, el LED indicador de estado parpadeará. Siga los pasos del 1 al 4 anteriores para emparejar el subwoofer a la barra de sonido.

## Utilización de su barra de sonido

Este sistema le permite acceder a cinco fuentes de sonido diferentes, como ÓPTICA, AUX, Bluetooth, USB y HDMI ARC.

### Para escuchar con su barra de sonido

- 1 Presione el botón de  (Encendido) para encender la barra de sonido. El indicador LED de estado de la parte frontal de la barra de sonido cambia de rojo al color de la fuente de sonido seleccionada (blanco=HDMI ARC, verde=ÓPTICA, amarillo=AUX, violeta=USB o azul=Bluetooth).
- 2 Encienda el dispositivo de fuente de sonido conectado a su barra de sonido y comience a reproducir.
- 3 Pulse el botón  (selector de fuente de sonido) de la barra de sonido o del control remoto de la barra de sonido repetidamente hasta que oiga el sonido de la barra de sonido.

**Notas:**



- Si utiliza la toma **HDMI ARC/OPTICAL** deberá cambiar el ajuste de salida de audio de su dispositivo al formato PCM/DTS. Refiérase a los documentos que vienen con el dispositivo de salida para obtener instrucciones adicionales. Cuando el formato de sonido no es compatible, el cuarto indicador LED de estado del centro parpadeará en rojo y el resto de los indicadores LED de estado parpadearán en blanco.
- Asegúrese de que su fuente de sonido esté configurada para emitir sonido a su barra de sonido (sea cual sea el método de conexión que elija). Refiérase a los documentos que vienen con el dispositivo para obtener instrucciones adicionales.
- Para apagar completamente la barra de sonido, debe desenchufar el cable de alimentación de CA.

- Ajuste el volumen en su barra de sonido o en el dispositivo de fuente de audio a un nivel cómodo.

 <b>ADVERTENCIA</b>
El uso continuo de sonido con volumen alto puede dañar permanentemente su oído.

- Pulse el botón  (encendido) de nuevo para apagar la barra de sonido. El indicador LED de estado se ilumina en rojo.

### Selección de la fuente de sonido



Pulse repetidamente el botón  (selector de fuente de sonido) de su barra de sonido o el botón  (selector de fuente de sonido) o el botón  (reproducir/pausar/Bluetooth) del control remoto de su barra de sonido para seleccionar la fuente de sonido deseada.

El indicador LED de estado de la parte frontal de la barra de sonido indicará qué modo se está utilizando actualmente mediante el indicador LED de color.

Indicador LED	Modo
Rojo	Modo de espera
Blanco	HDMI ARC
Verde	Óptica
Amarillo	AUX
Violeta	USB
Azul	Bluetooth

### Ajuste del volumen

Pulse los botones + o - (volumen) de la barra de sonido o del control remoto para ajustar el volumen.

- Si desea desactivar el sonido, pulse el botón  (silenciar) del control remoto.
- Pulse de nuevo el botón  (silenciar) o pulse el botón + (subir volumen) de la barra de sonido o del control remoto de la barra de sonido para reanudar la escucha normal.

### Selección de un modo de sonido

- Mientras se reproduce el audio, pulse el botón **SOUND MODE** (modo de sonido) del control remoto para seleccionar los modos de sonido predefinidos que desee, ya sea **STANDARD** (estándar), **THEATER** (teatro), o **NEWS** (noticias).
- Pulse el botón  (modo NOCTURNO) del control remoto de la barra de sonido para activar o desactivar el modo NOCTURNO.

### Uso de las fuentes de sonido AUX, ÓPTICA o HDMI ARC

- Asegúrese de que la barra de sonido está conectada a un televisor o dispositivo de audio.
- Con la barra de sonido encendida, pulse repetidamente el botón  (selector de fuente de sonido) de la barra de sonido o del control remoto de la barra de sonido para seleccionar las fuentes de sonido HDMI ARC, OPTICAL o AUX.
- Utilice directamente su dispositivo de audio para las funciones de reproducción.

- 4 Pulse el botón + o - (volumen) para ajustar el volumen al nivel deseado.

**Consejos:**

- En el modo HDMI ARC u OPTICAL, si no hay salida de sonido de la barra de sonido y los indicadores luminosos HDMI ARC u OPTICAL parpadean rápidamente, es posible que tenga que activar la salida de señal PCM/DTS en el dispositivo fuente (por ejemplo, el televisor o el reproductor de DVD).
- Cuando utilice HDMI ARC u OPTICAL, se le notificará el formato de la señal del dispositivo de entrada. Cuando el formato de sonido no es compatible, el cuarto indicador LED de estado del centro parpadeará en rojo y el resto de los indicadores LED de estado parpadearán en blanco.
  - Tres LED blancos indicadores de estado que parpadean dos veces indican el formato de audio PCM.
  - Dos indicadores LED blancos de estado y un indicador LED amarillo de estado que parpadean dos veces indican el formato de audio DTS.

**Para escuchar música desde un dispositivo Bluetooth**

Si el dispositivo Bluetooth conectado es compatible con el perfil de distribución avanzada de audio (A2DP), puedes escuchar la música almacenada en el dispositivo a través de la barra de sonido. Además, si el dispositivo también es compatible con el perfil de control remoto de audio y vídeo (AVRCP), puede utilizar el control remoto de la barra de sonido para reproducir la música almacenada en el dispositivo.

- 1 Empareje su dispositivo con la barra de sonido.
- 2 Reproduzca música a través de su dispositivo (si es compatible con A2DP).
- 3 Utilice el control remoto de la barra de sonido para controlar la reproducción (si es compatible con AVRCP).
  - Para pausar/reanudar la reproducción, pulse el botón ►||/⏏ (reproducir/pausar/Bluetooth).
  - Para saltar a una pista, pulse los botones ◀ / ▶ (anterior/siguiente).

**Notas:**

- El rango de funcionamiento entre su barra de sonido y el dispositivo es de aproximadamente 8 m (26.25 pies).
- Antes de conectar un dispositivo Bluetooth a su barra de sonido, asegúrese de que conoce las capacidades del dispositivo.
- No se garantiza la compatibilidad con todos los dispositivos Bluetooth.
- Cualquier obstáculo entre el dispositivo y su barra de sonido puede reducir el alcance operativo.
- Mantenga esta barra de sonido alejada de otros dispositivos electrónicos que puedan causar interferencias.
- Su barra de sonido también se desconectará cuando su dispositivo Bluetooth se mueva más allá del rango operativo.

**Cambio de la función de activación automática**

La activación automática está activada de forma predeterminada. Con activación automática activada, si se conecta un televisor o un dispositivo de audio externo (modo HDMI ARC/OPT/AUX), la barra de sonido se encenderá automáticamente cuando se reciba una señal del dispositivo externo. Para cambiar la función de activación automática:

- Mantenga pulsado el botón ☾ (modo NOCTURNO) del control remoto de la barra de sonido durante ocho segundos para activar o desactivar la función de activación automática.
- La función de activación automática para los modos OPT/AUX se desactivará temporalmente si la barra de sonido se pone manualmente en modo de espera.
- Cuando se desactiva el despertador automático, los tres indicadores LED blancos centrales de estado parpadean tres veces.

- Cuando se activa el despertador automático, los siete indicadores LED blancos de estado parpadean dos veces.
- Con la activación automática desactivada, las señales externas no activarán automáticamente HDMI ARC/OPT/AUX.

**Entrada de una llamada telefónica mientras se reproduce música**

- Cuando recibe una llamada mientras reproduce música a través del teléfono, la música se detiene automáticamente.
- Cuando cuelgue, dependiendo de la configuración de su teléfono, la pista actual puede reanudar la reproducción.



**Limpieza de su barra de sonido**

 <b>PRECAUCIÓN</b>
Utilice únicamente un paño seco, suave y limpio para limpiar el exterior de la barra de sonido. Nunca lo limpie con productos químicos, detergentes o abrasivos.



**Localización y corrección de fallas**

En caso de que surja algún problema, verifique esta lista antes de llamar para solicitar servicio.

PROBLEMA	SOLUCIÓN PROBABLE
No se enciende.	Asegúrese de que el cable de alimentación CA esté bien conectado en un tomacorriente y su barra de sonido.
	Asegúrese de que su barra de sonido esté encendida. No se enciende automáticamente al encender el televisor u otra fuente de sonido.
El control remoto no funciona.	Retire cualquier obstáculo entre el control remoto y el sensor de infrarrojos de la barra de sonido.
	Las pilas del control remoto pueden estar agotadas. Reemplácelos.
	Acérquese a la barra de sonido. El control remoto sólo es eficaz a una distancia aproximada de 6 m (19.7 pies) de la barra de sonido.

PROBLEMA	SOLUCIÓN PROBABLE
El control remoto de mi televisor no controla mi barra de sonido.	Asegúrese de que su barra de sonido haya aprendido los códigos de los botones del control remoto de su televisor. Refiérase a <a href="#">Programación de otro control remoto</a> en la página 13 para las instrucciones de configuración.
El sonido se interrumpe o está distorsionado.	<p>Asegúrese de que esté conectado a una toma de salida de audio de la fuente de sonido. El puerto no enviará la salida de audio si es una toma de entrada.</p> <p>Asegúrese de que todas las conexiones sean seguras y que los cables no estén partidos o dañados.</p> <p>Si utiliza la toma <b>HDMI ARC/OPTICAL</b> asegúrese de que la fuente de audio del dispositivo fuente está ajustada al formato PCM/DTS. Consulte la documentación que acompaña al dispositivo fuente de audio (como un televisor o un reproductor de DVD) para obtener información adicional.</p> <p>Conecte el aparato a otra fuente (por ejemplo, un televisor o un reproductor de DVD) para comprobar si el zumbido persiste. En caso contrario, esto podría indicar un problema con el dispositivo de fuente original.</p> <p>Utilice un método de conexión diferente (por ejemplo, pruebe la función <b>HDMI ARC/OPTICAL</b> en lugar de <b>AUX</b>) entre la barra de sonido y el dispositivo fuente para asegurarse de que las tomas de ambos dispositivos siguen funcionando.</p> <p>Asegúrese de que el cable de audio que está usando no esté dañado o partido. Intente utilizar otro.</p>
No hay sonido o el sonido es muy bajo.	<p>Asegúrese de que esté conectado a una toma de salida de audio de la fuente de sonido. El puerto no enviará la salida de audio si es una toma de entrada.</p> <p>Asegúrese de que el nivel de volumen en su barra de sonido esté ajustado a un nivel adecuado.</p> <p>Si esta usando Bluetooth, suba el volumen en su equipo con Bluetooth.</p> <p>Si usa Bluetooth, asegúrese de que su dispositivo Bluetooth no esté emparejado con otro dispositivo.</p> <p>Asegúrese de que el nivel de volumen no esté silenciado. Pulse el botón  (silenciar) del control remoto para restablecer la salida de sonido.</p> <p>Asegúrese de que seleccionó la fuente de audio correcta. Pulse repetidamente el botón  (selector de fuente de sonido) de la barra de sonido o del control remoto para cambiar a la fuente de audio correcta.</p> <p>Asegúrese de que sea encendida y que todas las conexiones estén seguras.</p> <p>Asegúrese de que el volumen esté activado en su fuente de sonido.</p> <p>Si utiliza la toma <b>HDMI ARC/OPTICAL</b> asegúrese de que la fuente de audio del dispositivo fuente está ajustada al formato PCM/DTS. Consulte la documentación que acompaña al dispositivo fuente de audio (como un televisor o un reproductor de DVD) para obtener información adicional.</p> <p>Asegúrese de que el cable de audio que está usando no esté dañado o roto. Intente utilizar otro.</p> <p>Asegúrese de que el dispositivo de fuente de sonido esté emitiendo sonido a su barra de sonido.</p>

PROBLEMA	SOLUCIÓN PROBABLE
<p>No hay sonido o el volumen está bajo en el modo de Bluetooth.</p>	<p>Asegúrese de que su dispositivo Bluetooth esté encendido, la opción Bluetooth esté activada y que se seleccionó <b>Insignia NS-SB21</b>.</p>
	<p>Suba el volumen en su barra de sonido.</p>
	<p>Suba el volumen en su equipo con Bluetooth.</p>
	<p>Asegúrese de que su equipo con Bluetooth no se encuentre silenciado.</p>
	<p>Asegúrese de que está reproduciendo música desde su dispositivo Bluetooth.</p>
	<p>Asegúrese de que haya seleccionado la fuente de Bluetooth en su barra de sonido.</p>
	<p>Asegúrese de que su dispositivo con Bluetooth no se encuentre emparejado con un altavoz Bluetooth u otro dispositivo.</p>
<p>Mi barra de sonido no se conectará a mi dispositivo Bluetooth.</p>	<p>Reduzca la distancia entre su barra de sonido y su dispositivo con Bluetooth.</p>
	<p>Apague sus equipos y vuévalos a encender. Vuelva a emparejar la barra de sonido y su dispositivo con Bluetooth.</p>
	<p>Asegúrese de que su barra de sonido no esté emparejada con otro dispositivo Bluetooth.</p>
	<p>Asegúrese de que su barra de sonido y el dispositivo con Bluetooth estén ambos en el modo de emparejamiento.</p>
	<p>Verifique que haya seleccionado <b>Insignia NS-SB21</b> en su equipo Bluetooth.</p>
<p>Mi dispositivo Bluetooth sigue desemparejándose.</p>	<p>Reduzca la distancia entre su barra de sonido y su dispositivo con Bluetooth.</p>
	<p>Si la batería de su dispositivo Bluetooth está baja, recargue la batería.</p>
<p><b>Insignia NS-SB21</b> no aparece en mi dispositivo Bluetooth.</p>	<p>Reduzca la distancia entre su barra de sonido y su dispositivo con Bluetooth.</p>
	<p>Active el modo de emparejamiento en la barra de sonido y renueve la lista de los dispositivos con Bluetooth. Para obtener más información, refiérase a la documentación que vino con su dispositivo con Bluetooth.</p>
	<p>Asegúrese de que su equipo con Bluetooth esté visible por otros dispositivos Para obtener más información, refiérase a la documentación que vino con su dispositivo con Bluetooth.</p>
<p>El sonido se está retrasando o escucho un eco.</p>	<p>Apague o silencie los altavoces internos de su televisor. Consulte la guía del usuario de su televisor para instrucciones.</p>
<p>Mi barra de sonido se apaga automáticamente después de 15 minutos.</p>	<p>Cuando no hay señal de entrada durante 15 minutos, su barra de sonido entrará automáticamente en modo de espera.</p>
<p>Mi subwoofer no se conecta o no tiene volumen.</p>	<p>Su subwoofer inalámbrico viene emparejado de fábrica para que la barra de sonido y el subwoofer se conecten automáticamente al encender la barra de sonido. Sin embargo, si el indicador LED de emparejamiento no se enciende cuando su barra de sonido y subwoofer están encendidos o si su barra de sonido ha sido reparada recientemente, tiene que volver a emparejar ambos.</p>
	<p>Asegúrate de que el subwoofer está cerca de la barra de sonido.</p>

PROBLEMA	SOLUCIÓN PROBABLE
Restablecimiento de fábrica	Si su barra de sonido/subwoofer falla, puede restablecer el sistema a los valores predeterminados de fábrica. Para hacer esto: Con el aparato encendido, mantenga pulsado el botón  (selector de fuente de sonido) durante 10 segundos. Todos los indicadores LED de estado parpadean en blanco una vez mientras el sistema se reinicia y, a continuación, entra en modo de espera. Pulse el botón  (encendido) para encender y configurar de nuevo su barra de sonido/subwoofer.

## Especificaciones

Los diseños y las especificaciones están sujetos a cambio sin previo aviso.

<b>Barra de sonido</b>	
Sensibilidad de entrada de audio	480mV
Respuesta en frecuencia	130Hz~18kHz
Impedancia de la bocina	8 ohmios.
Dimensiones (aprox.) (Alto x Ancho x Profundidad)	7.2 x 80 x 9.5 cm (2 7/8 x 31 1/2 x 3 3/4 pulg.)
Peso	1.9 kg (4.18 lb)
Ambiente de funcionamiento	Temperatura 0 a 40 °C (- 32 a 104 °F) Humedad - 5 % ~ 90 %
Entradas	HDMI ARC Puerto USB Toma de entrada de audio auxiliar (AUX IN) Toma de audio digital óptico Bluetooth
<b>Subwoofer</b>	
Impedancia de la bocina	4 ohmios
Dimensiones (aprox.) (Alto x Ancho x Profundidad)	32 x 19.5 x 19.5 cm (12 1/2 x 7 3/4 x 7 3/4 pulg.)
Peso	3 kg (6.61 lb)
Respuesta en frecuencia	55Hz ~ 130Hz
<b>Bluetooth</b>	
Versión	5.3 V
Potencia transmitida	< 10 dBm
Frecuencia	2402 ~ 2480 MHz
<b>Control remoto</b>	
Distancia/ángulo	6 m (19 3/4 pies) / 30°
Pilas	AAA (2)

## Avisos legales

### Declaración de conformidad de la FCC

Este dispositivo satisface la parte 15 del reglamento FCC. Su utilización está sujeta a las siguientes dos condiciones: (1) este dispositivo no puede causar interferencia dañina, y (2) este dispositivo debe aceptar cualquier interferencia recibida incluyendo interferencias que puedan causar una operación no deseada.

Nota: Este equipo ha sido sometido a prueba y se ha determinado que satisface los límites establecidos para ser clasificado como dispositivo digital de Clase B, de acuerdo con la Parte 15 del reglamento FCC. Estos límites están diseñados para proporcionar una protección razonable contra interferencias dañinas en un ambiente residencial.

Este equipo genera, usa y puede emitir energía de radiofrecuencia, y si no se instala y usa de acuerdo con las instrucciones, puede causar interferencias perjudiciales a las comunicaciones de radio. Sin embargo, no se garantiza que no ocurrirá interferencia en una instalación particular. Si el equipo causa interferencias perjudiciales en la recepción de la señal de radio o televisión, lo cual puede comprobarse encendiéndolo y apagándolo alternativamente, se recomienda al usuario corregir la interferencia por uno de los siguientes procedimientos:

- Cambie la orientación o la ubicación de la antena receptora.
- Aumente la distancia entre el dispositivo y el receptor.
- Conecte el dispositivo a un tomacorriente de un circuito distinto de aquel al que está conectado el receptor.
- Se recomienda ponerse en contacto con un distribuidor o un técnico de radio/TV experimentado para obtener ayuda.

Cualquier cambio o modificación que no esté aprobada expresamente por la parte responsable por el cumplimiento puede anular la autoridad del usuario para operar el equipo.

Este equipo cumple con los límites de exposición a la radiación de la FCC especificados para un ambiente de acceso libre.

Este equipo debe ser instalado y operado con un mínimo de distancia de 20 cm (7.87 pulg.) entre el radiador y su cuerpo. Este transmisor no debe estar compartiendo lugar u operando en conjunto con cualquier otra antena o transmisor.

## GARANTÍA LIMITADA DE UN AÑO

Best Buy, o su Socio autorizado de productos de la marca Insignia, le garantiza a usted, el comprador original de este nuevo producto de la marca Insignia ("Producto"), que éste se encontrará libre de defectos de material o de mano de obra en su fabricación original por un período de un (1) año a partir de la fecha de su compra del Producto o de la fecha de entrega (si es posterior a la fecha de compra) ("Período de garantía").

Para que esta garantía se aplique, su Producto debe (i) haberse comprado en los Estados Unidos o en Canadá desde una tienda de la marca Best Buy o en línea en los sitios web de [www.bestbuy.com](http://www.bestbuy.com) o [www.bestbuy.ca](http://www.bestbuy.ca), o del Socio autorizado de Best Buy y (ii) empacado o vendido con esta declaración de garantía.

El término de "Best Buy" como se utiliza en esta garantía se refiere a las tiendas de marca de Best Buy, [www.bestbuy.com](http://www.bestbuy.com), [www.bestbuy.ca](http://www.bestbuy.ca) y el Socio autorizado de Best Buy.

Debido a que Insignia no puede controlar la calidad de los productos vendidos por vendedores no autorizados, esta Garantía se aplica sólo a los Productos que fueron comprados en tiendas de Best Buy o un Socio autorizado de Insignia, a menos que la ley prohíba lo contrario. Insignia se reserva el derecho de rechazar reclamaciones de Productos comprados de vendedores no autorizados, incluyendo sitios web no autorizados.

EL REEMPLAZO O LA REPARACIÓN ESTIPULADOS BAJO ESTA GARANTÍA SON SU RECURSO EXCLUSIVO POR CUALQUIER VIOLACIÓN DE LA GARANTÍA. INSIGNIA NO SERÁ RESPONSABLE POR DAÑOS INCIDENTALES O CONSECUENTES DEBIDO AL INCUMPLIMIENTO DE CUALQUIER GARANTÍA EXPRESA O IMPLÍCITA RELACIONADA CON ESTE PRODUCTO, INCLUYENDO PERO SIN LIMITARSE A LA PÉRDIDA DE INFORMACIÓN, LA PÉRDIDA DE NEGOCIOS O DE GANANCIAS. INSIGNIA PRODUCTS NO HACE NINGUNA OTRA GARANTÍA EXPRESA CON RESPECTO A ESTE PRODUCTO. TODAS LAS GARANTÍAS EXPRESAS E IMPLÍCITAS DE ESTE PRODUCTO, INCLUYENDO, PERO SIN LIMITARSE A, CUALQUIER GARANTÍA IMPLÍCITA DE O CONDICIONES DE COMERCIALIZACIÓN O IDONEIDAD PARA UN FIN DETERMINADO, ESTÁN LIMITADAS EN DURACIÓN AL PERÍODO DE GARANTÍA ESTABLECIDO ANTERIORMENTE Y NINGUNA GARANTÍA, YA SEA EXPRESA O IMPLÍCITA, SE APLICARÁ DESPUÉS DEL PERÍODO DE GARANTÍA. ALGUNOS ESTADOS, PROVINCIAS Y JURISDICIONES NO PERMITEN LIMITACIONES SOBRE (i) LA DURACIÓN DE UNA GARANTÍA IMPLÍCITA, (ii) LA EXCLUSIÓN O LIMITACIÓN DE DAÑOS INCIDENTALES O CONSECUENCIALES, O (iii) LA LIMITACIÓN DE DAÑOS INCIDENTALES O CONSECUENCIALES, POR LO QUE LAS LIMITACIONES O EXCLUSIONES ANTERIORES PUEDEN NO SER APLICABLES EN SU CASO. ESTA GARANTÍA LE DA DERECHOS LEGALES ESPECÍFICOS, Y USTED PUEDE POSEER OTROS DERECHOS QUE VARIAN DE ESTADO A ESTADO, O DE PROVINCIA A PROVINCIA.

### ¿Cuánto dura la cobertura de la garantía?

El Período de garantía tiene una duración de 1 año (365 días) a partir de la fecha de compra del Producto o de la fecha de entrega (si es posterior a la fecha de compra). La fecha de compra se encuentra impresa en el recibo que recibió con el Producto. En caso de que el Socio autorizado deje de vender el producto de marca Insignia cubierto, esta garantía terminará para dicho producto y no habrá reparación ni sustitución del Producto.

### ¿Qué es lo que cubre esta garantía?

Durante el Período de garantía, si un centro de reparación autorizado de Insignia concluye que la fabricación original del material o la mano de obra del Producto se encuentran defectuosos Insignia (cómo su opción exclusiva): (1) reparará el Producto con repuestos nuevos o reconstruidos; o (2) reemplazará el Producto sin costo alguno por un producto nuevo o reconstruido con características similares. Los Productos y repuestos reemplazados bajo esta garantía se volverán propiedad de Insignia y no se le regresarán a usted. Si se requiere la reparación de Productos o partes después de que se vence el Período de garantía, usted deberá pagar todos los costos de mano de obra y de repuestos. Esta garantía estará vigente tanto como usted sea el dueño de su producto Insignia durante el período de garantía. La cobertura de la garantía se anula si usted vende o transfiere el Producto.

## ¿Cómo se obtiene el servicio de garantía?

Si se compró el Producto en una tienda de Best Buy, o en un sitio Web de Best Buy ([www.bestbuy.com](http://www.bestbuy.com) o [www.bestbuy.ca](http://www.bestbuy.ca)), lleve su recibo original y el Producto a cualquier tienda de Best Buy. Asegúrese de colocar el Producto en su embalaje original o en un embalaje que ofrezca la misma protección que el embalaje original. Si adquirió su producto a través de un Socio autorizado, llame a Insignia al 1-877-467-4289.

Para obtener servicio de garantía, llame al 1-877-467-4289 en los Estados Unidos y Canadá. Los agentes de llamadas pueden diagnosticar y corregir el problema por teléfono.

Si compró el producto a un socio autorizado que no sea Best Buy, llame al 1-888-BESTBUY en Estados Unidos o al 1-866-BESTBUY en Canadá. Se le pedirá que provea una prueba de compra y regrese su producto a Best Buy. Asegúrese de colocar el Producto en su embalaje original o en un embalaje que ofrezca la misma protección que el embalaje original.

## ¿Dónde es válida la garantía?

Esta garantía sólo es válida en Estados Unidos y Canadá para el comprador original del producto a un socio autorizado, en el país donde se realizó la compra original.

## ¿Qué es lo que no cubre la garantía?

Esta garantía no cubre:

- Pérdida/deterioro de alimentos, bebidas y o medicamentos.
- Daños a otros productos causados por una subida de tensión u otro problema similar mientras están conectados al Producto.
- Capacitación o instrucción del cliente.
- Instalación.
- Ajustes de configuración.
- Daños cosméticos.
- Daños debidos al clima, relámpagos, causas de fuerza mayor, tales como sobretensiones.
- Daños accidentales.
- Uso inapropiado.
- Abuso.
- Negligencia.
- Fines/uso comerciales, incluido pero no limitado al uso en un lugar de negocios o en zonas comunes de un condominio de viviendas múltiples o complejo de apartamentos, o utilizado de otro modo en un lugar que no sea un domicilio particular.
- Modificación de alguna parte del Producto, incluyendo la antena.
- Un panel de pantalla dañado por imágenes estáticas (sin movimiento) aplicadas durante periodos prolongados (burn-in).
- Daño debido al uso o mantenimiento inapropiado.
- Conexión a una fuente de voltaje o de alimentación incorrecta.
- Daños debidos al intento de reparación por parte de cualquier persona no autorizada por Insignia para reparar el Producto.
- Productos vendidos "tal cual" (en el estado en que se encuentran) o "con todas sus fallas".
- Consumibles, incluyendo pero no limitado a pilas (por ejemplo AA, AAA, C etc.).
- Productos en los cuales el número de serie asignado en la fábrica ha sido alterado o removido.
- Pérdida o robo de este producto o cualquier parte de sus componentes.
- Las pantallas con hasta tres (3) píxeles defectuosos (puntos oscuros o incorrectamente iluminados) agrupados en una superficie más pequeña que la décima parte (1/10) del tamaño de la pantalla ni hasta cinco (5) píxeles defectuosos en toda la superficie de la pantalla. (Las pantallas basadas en píxeles pueden contener un número limitado de píxeles que pueden no funcionar normalmente).
- Los defectos o daños causados por cualquier contacto, incluidos, entre otros, líquidos, geles o pastas.

Contacte Insignia:

1-877-467-4289

[www.insigniaproducts.com](http://www.insigniaproducts.com)

INSIGNIA es una marca comercial de Best Buy y sus compañías asociadas.

\* Distribuido por Best Buy Purchasing, LLC

7601 Penn Ave South, Richfield, MN 55423 U.S.A.

©2026 Best Buy. Todos los derechos reservados.

Por favor, no enviar productos defectuosos o dañados, ya que serán devueltos al remitente.

INSIGNIA™

**[www.insigniaproducts.com](http://www.insigniaproducts.com)**  
**1-877-467-4289**



INSIGNIA es una marca comercial de Best Buy y sus compañías asociadas.  
Distribuido por Best Buy Purchasing, LLC  
Richfield, MN 55423  
©2026 Best Buy. Todos los derechos reservados.

V2 ESPAÑOL  
26-0507