

GUÍA DE INSTALACIÓN RÁPIDA

# Barra de sonido de 2.1 canales con subwoofer

NS-SB21

CONTENIDO DEL PAQUETE

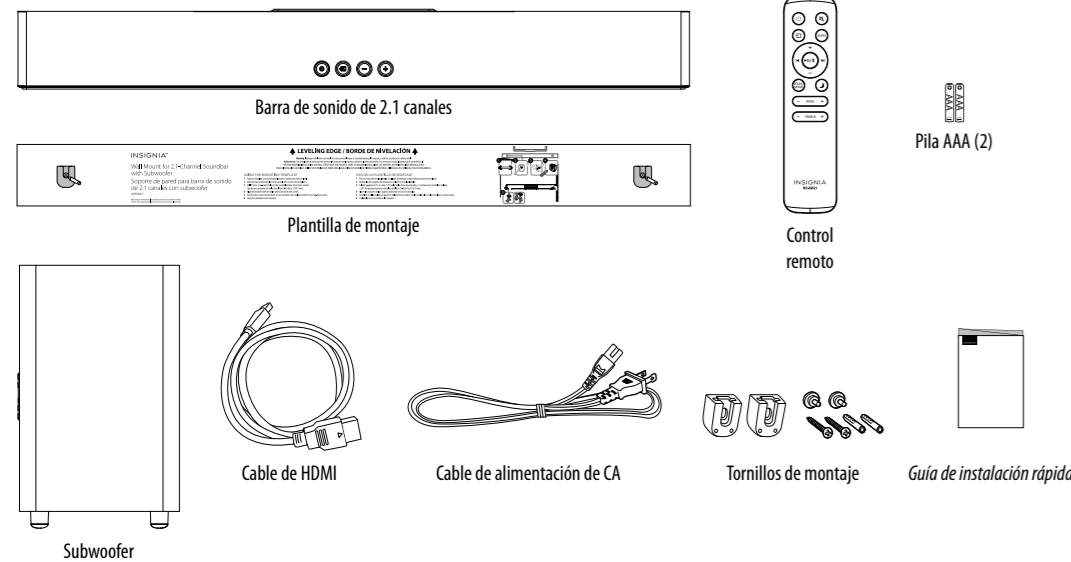

CARACTERÍSTICAS

- **DTS Virtual:X™** - El sonido envolvente emerge de todas partes, independientemente del tamaño, la distribución o la acústica de la habitación. Disfrute como nunca de películas, música y juegos
- **Personalización del ecualizador** - Niveles de graves y agudos ajustables para afinar el sonido
- **Fácil de usar** - siete LED de estado y confirmaciones acústicas le permiten mantener el control

Antes de usar su producto nuevo, lea estas instrucciones para prevenir cualquier daño.

BARRA DE SONIDO

Parte superior

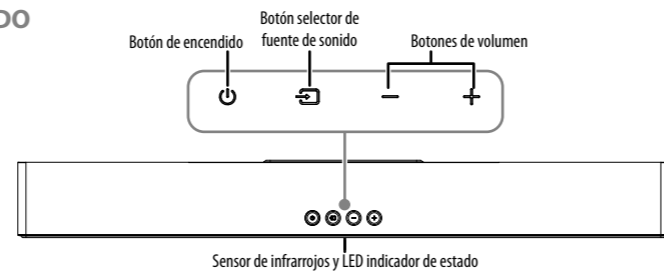

Parte posterior

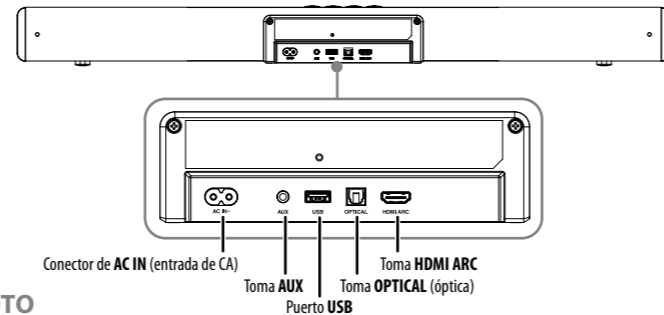

CONTROL REMOTO

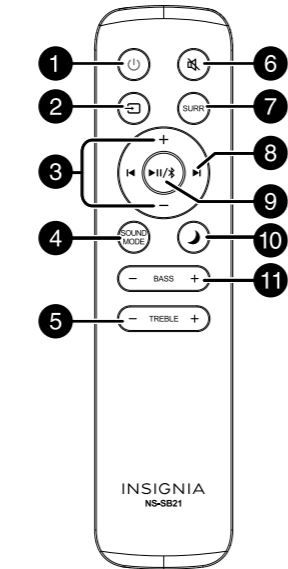

N.º	ELEMENTO	DESCRIPCIÓN
1	Botón  (encendido)	Pulse este botón para encender o apagar la barra de sonido.
2	Botón  (selector de fuente de sonido)	Presione repetidamente para alternar entre las fuentes de sonido disponibles.
3	Botones +/- (volumen)	Presione para subir o bajar el volumen de la barra de sonido.
4	Botón <b>SOUND MODE</b> (modo sonido)	Permite seleccionar el modo de sonido. El LED indicador de estado parpadea de izquierda a derecha y va acompañado de una indicación: <ul style="list-style-type: none"> <li>• <b>STANDARD:</b> Escucha general de música o programas de televisión.</li> <li>• <b>TEATRO:</b> Optimiza el sonido de la película para la configuración de un cine.</li> <li>• <b>NEWS:</b> Optimiza la voz hablada o el diálogo para las noticias de la televisión y mucho más.</li> </ul>
5	Botón <b>TREBLE</b> +/- (agudos)	Pulse para ajustar el nivel de agudos de su barra de sonido.
6	Botón  (silenciar)	Pulse este botón para silenciar el sonido de la barra de sonido. Presione el botón de nuevo para restaurar el sonido. Pulse durante ocho segundos para activar o desactivar los avisos de voz. Los avisos de ecualizador, emparejamiento Bluetooth, Bluetooth desconectado y Bluetooth conectado nunca se desactivan. <ul style="list-style-type: none"> <li>• <b>Encendido:</b> El LED verde indicador de estado parpadea tres veces rápidamente (todos los avisos de voz están activados).</li> <li>• <b>Apagado:</b> El LED rojo indicador de estado parpadea tres veces rápidamente.</li> </ul>
7	Botón <b>SURR</b> (sonido envolvente)	Pulse para seleccionar sonido envolvente. El sonido envolvente de la tecnología DTS Virtual:X™ hace que el sonido parezca surgir de todo su alrededor, proporcionando una experiencia envolvente en cualquier habitación.
8	Botones  (anterior/siguiente)	En el modo Bluetooth o USB, pulse  para saltar a la pista anterior o  siguiente.
9	Botón  (reproducción/pausar/Bluetooth)	En modo Bluetooth o USB, pulsa para reproducir o pausar la reproducción. <ul style="list-style-type: none"> <li>• Pulsación corta para cambiar entre reproducir y pausar.</li> <li>• Mantenga pulsado tres segundos para cambiar la fuente Bluetooth.</li> <li>• Mantenga pulsado durante seis segundos para iniciar el emparejamiento Bluetooth.</li> </ul>
10	Botón  (modo NOCTURNO)	<ul style="list-style-type: none"> <li>• Pulse brevemente para cambiar al modo NOCTURNO y, a continuación, pulse brevemente de nuevo para volver al modo de sonido del modo de sonido anterior.</li> <li>• Mantenga pulsado durante ocho segundos para activar/desactivar la función AutoWake (activación automática).</li> <li>• Cuando Auto Wake (activación automática) está apagado, los tres LEDs blancos del medio parpadean tres veces.</li> <li>• Cuando Auto Wake (activación automática) está activado, los siete LED blancos indicadores de estado parpadean dos veces.</li> </ul>
11	Botón <b>BASS</b> +/- (graves)	Púselo para ajustar el nivel de volumen de graves de su barra de sonido.

SUBWOOFER

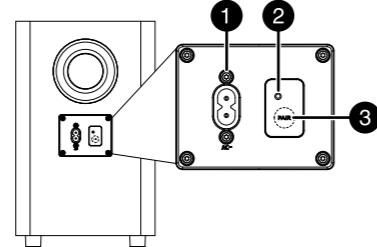

N.º	ELEMENTO	DESCRIPCIÓN
1	Toma de CA	Conecte el cable de alimentación de CA a esta toma para alimentar el subwoofer.
2	Indicador de emparejamiento	La luz parpadea cuando se empareja con la barra de sonido. Después de emparejar correctamente, la luz LED se enciende.
3	Botón <b>PAIR</b> (emparejamiento)	Mantenga pulsado hasta que el LED parpadee rápidamente para emparejar el subwoofer con la barra de sonido.

CONEXIÓN DE SU BARRA DE SONIDO

Mire en la parte posterior de su dispositivo de fuente de sonido, como un televisor, reproductor de DVD / Blu-ray, o receptor de cable, para identificar sus tomas de SALIDA de audio o consulte los documentos que vienen con su dispositivo de fuente de sonido para determinar si tiene Bluetooth.

Elija una de las opciones de conexión que se adapte a su fuente de sonido. Puede conectar varios dispositivos y cambiar la fuente de sonido como sea requerido.

Conexión a HDMI ARC (Mejor)

**Nota:** Puede utilizar HDMI para conectarse a otros dispositivos HDMI. Para utilizar la función HDMI ARC, el dispositivo conectado también debe tener la función HDMI ARC. HDMI ARC permite que un televisor de alta definición transmita directamente el audio al amplificador/receptor AV a través de un cable HDMI, sin necesidad de un cable de audio adicional.

HDMI ARC allows a high definition TV to directly transmit audio to the AV amplifier/receiver through an HDMI cable, without the need for an additional audio cable.

- 1 Retire las tapas de ambos extremos del cable HDMI (incluido).
- 2 Conecte un extremo del cable HDMI a la toma **HDMI ARC** de la barra de sonido.
- 3 Conecte el otro extremo a la toma de salida HDMI ARC del dispositivo fuente.
- 4 Cambia la salida de audio del dispositivo fuente al formato PCM/DTS (normalmente se encuentra en los ajustes de audio).
- 5 Pulse repetidamente el botón (selector de fuente de sonido) de la barra de sonido o del control remoto de la barra de sonido hasta que el indicador LED de estado de la parte frontal de la barra de sonido se vuelva blanco.

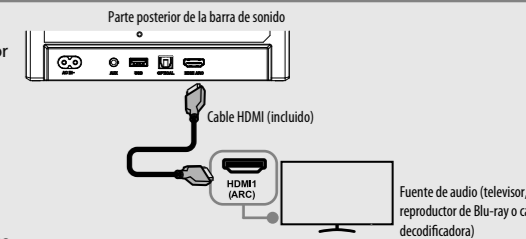

Conexión a óptico digital (Mejor)

- 1 Retire las tapas de ambos extremos del cable óptico digital (no incluido).
- 2 Conecte un extremo del cable óptico digital a la toma **OPTICAL** (óptica) de su barra de sonido.
- 3 Conecte el otro extremo a la toma de salida óptica digital de tu dispositivo fuente.
- 4 Cambia la salida de audio del dispositivo fuente al formato PCM/DTS (normalmente se encuentra en los ajustes de audio). Refiérase a los documentos que vinieron con su dispositivo de fuente de audio para obtener más información.
- 5 Pulse repetidamente el botón (selector de fuente de sonido) de la barra de sonido o del control remoto de la barra de sonido hasta que el indicador LED de estado de la parte frontal de la barra de sonido se ponga en verde.

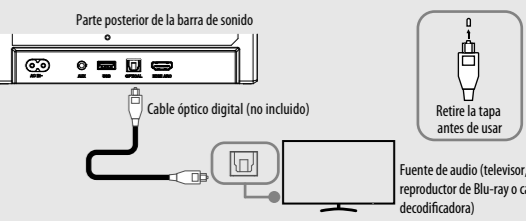

Conexión a AUX (Buena)

- 1 Conecte un extremo del cable de audio de 3.5 mm (no incluido) a la toma **AUX** de la barra de sonido y a continuación, conecte el otro extremo del cable AUX a la toma de auriculares o de salida AUX del dispositivo fuente de audio.
 

**Nota:** También puede utilizar un cable de audio RCA a 3.5 mm (también mostrado).
- 2 Pulse repetidamente el botón (selector de fuente de sonido) de la barra de sonido o del control remoto de la barra de sonido hasta que el indicador LED de estado de la parte frontal de la barra de sonido se vuelva amarillo.

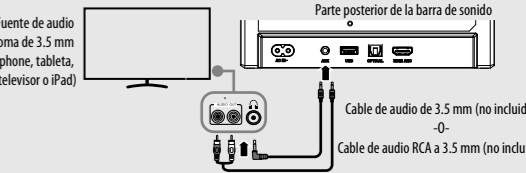

Conexión a USB

- 1 Conecte una unidad flash USB (con MP3/WAV/FLAC) al puerto **USB** de la parte posterior de la barra de sonido.
- 2 Pulse repetidamente el botón (selector de fuente de sonido) de la barra de sonido o del control remoto de la barra de sonido hasta que el indicador LED de estado de la parte frontal de la barra de sonido se ponga morado.
- 3 Controle la reproducción USB pulsando el botón (reproducir/pausar/Bluetooth) o los botones (anterior/siguiente) del control remoto de la barra de sonido.

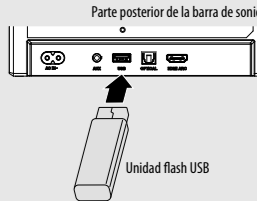

CONEXIÓN DE SU SUBWOOFER

Emparejamiento automático

El subwoofer y la barra de sonido se emparejarán automáticamente cuando ambos estén conectados y encendidos. No se necesita ningún cable para conectarlos.

- Cuando el subwoofer se está emparejando con la barra de sonido, el indicador de emparejamiento parpadea rápidamente.
- Cuando el subwoofer está emparejado con la barra de sonido, el indicador de emparejamiento permanece encendido.

Notas:

- No pulse el botón **PAIR** (emparejamiento) del subwoofer, excepto para el emparejamiento manual.
- Si el emparejamiento automático falla, empareje el subwoofer con la barra de sonido manualmente.

Emparejamiento manual

- 1 Asegúrese de que todos los cables están bien conectados y encienda la barra de sonido.
- 2 Mantenga pulsado el botón **PAIR** (emparejamiento) de la parte posterior del subwoofer durante unos segundos. Su subwoofer entrará en el modo de emparejamiento y el indicador de emparejamiento parpadeará rápidamente.
- 3 Mantenga pulsado el botón (selector de fuente de sonido) de la barra de sonido durante 15 segundos. Cuando se cuenta hasta 10 segundos, el LED indicador de estado blanco permanece (mantenga pulsado el botón sin soltarlo) y, a continuación, el LED indicador de estado amarillo parpadea transcurridos 15 segundos.
- 4 Mantenga pulsado inmediatamente el botón **PAIR** (emparejamiento) del subwoofer hasta que el indicador de emparejamiento parpadee rápidamente. Cuando la conexión se realiza correctamente, el indicador LED de estado de la barra de sonido permanece en verde durante cinco segundos y luego se apaga, mientras que el indicador de emparejamiento del subwoofer está siempre encendido.
- 5 Si el indicador de emparejamiento parpadea, la conexión inalámbrica ha fallado. Desconecte el cable de alimentación de CA del subwoofer y vuelva a conectarlo transcurridos cuatro minutos. Repita los pasos del 1 al 4.

Notas:

- Si la conexión inalámbrica vuelve a fallar, compruebe si hay algún conflicto o interferencias fuertes (por ejemplo, interferencias de un dispositivo electrónico) alrededor de su ubicación. Elimine estos conflictos o interferencias fuertes y repita los procedimientos anteriores.
- Elimine estos conflictos o interferencias fuertes y repita los procedimientos anteriores.
- Si la barra de sonido no está conectada al subwoofer y éste está encendido, el LED indicador de estado parpadeará. Siga los pasos del 1 al 4 anteriores para emparejar el subwoofer a la barra de sonido.

## CONEXIÓN DE SU BARRA DE SONIDO USANDO BLUETOOTH

### Emparejamiento de sus dispositivos

- 1 Encienda su barra de sonido.
- 2 Coloque su dispositivo Bluetooth a menos de 8 m (26.25 pies) de su barra de sonido.
- 3 Pulse el botón (selector de fuente de sonido) de la barra de sonido varias veces hasta que el indicador LED de estado de la parte frontal de la barra de sonido parpadee en azul o pulse el botón (reproducir/pausar/Bluetooth) del control remoto.
- 4 Acceda a los ajustes de Bluetooth de su dispositivo, active el Bluetooth y busque los dispositivos disponibles. Refiérase a los documentos que vinieron con su dispositivo de fuente de audio para obtener más información sobre el emparejamiento.
- 5 En su dispositivo Bluetooth, seleccione **Insignia NS-SB21** en la lista de dispositivos.
- 6 Repita los pasos del 1 al 4 si no aparece **Insignia NS-SB21**.
- 7 Cuando se haya completado el emparejamiento, el indicador LED de estado de la parte frontal de la barra de sonido se iluminará en azul fijo.

#### Consejos:

- El rango operativo entre su barra de sonido y el dispositivo es de aproximadamente 8 m (26.25 pies).
- Antes de conectar un dispositivo Bluetooth a su barra de sonido, asegúrese de conocer las capacidades del dispositivo.
- No se garantiza la compatibilidad con todos los dispositivos Bluetooth.
- Cualquier obstáculo entre el dispositivo y su barra de sonido puede reducir el alcance operativo.
- Mantenga la barra de sonido alejada de otros dispositivos electrónicos que puedan causar interferencias.
- Su barra de sonido también se desconectará cuando su dispositivo se mueva más allá del rango operativo.

### Desconexión de sus dispositivos

- Desactive la función Bluetooth en el dispositivo.
- Mantenga pulsado el botón (reproducción/pausar/Bluetooth) del control remoto de la barra de sonido durante tres segundos.
- Cambie a otra función de su barra de sonido.
- Desactive la función desde su dispositivo Bluetooth.

## CONEXIÓN DEL CABLE DE ALIMENTACIÓN DE CA.

**IMPORTANTE:** Antes de conectar la barra de sonido a una fuente de audio, es necesario conectarla al cable de alimentación de CA suministrado.

**PRECAUCIÓN:** Asegúrese de que el tomacorriente cumple los requisitos de entrada de 100-240 V CA a 50/60 Hz antes de conectar.

- Conecta un extremo del cable de alimentación de CA (incluido) a la toma **AC IN** (entrada de CA) de la barra de sonido y, a continuación, enchufa el cable de alimentación de CA a una toma de corriente o a un protector contra sobretensiones.

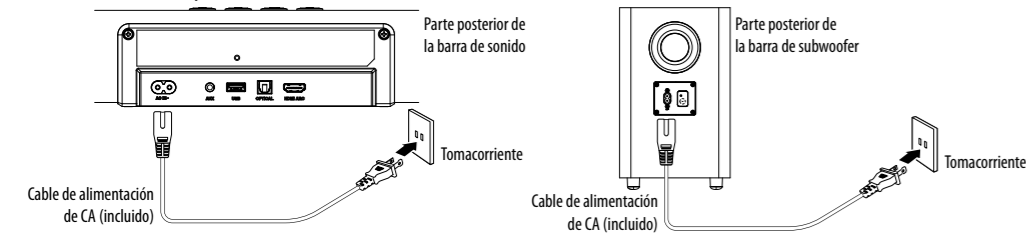

## INSTALACIÓN DE LAS PILAS DEL CONTROL REMOTO

- 1 Retire la tapa del compartimento de las pilas de la parte posterior del control remoto.
- 2 Inserte dos pilas AAA en el compartimento de las pilas, asegurándose de que las polaridades de las pilas coincidan con los símbolos + y - del interior del compartimento.
- 3 Vuelva a colocar la tapa del compartimento de las pilas.

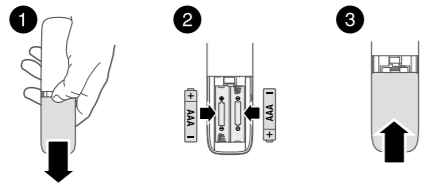

## UTILIZACIÓN DE SU BARRA DE SONIDO

### Uso del control remoto

- 1 Instale dos pilas AAA (incluidas) en el compartimento de las pilas.
- 2 Apunte el control remoto de la barra de sonido directamente al sensor de infrarrojos situado en la parte frontal de la barra. Usted se debe encontrar dentro de aproximadamente 6 m (19.7 pies) de su barra de sonido.

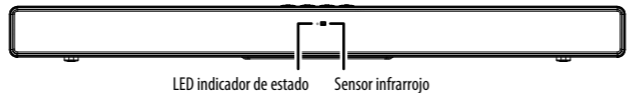

### Escuchando con su barra de sonido

- 1 Pulse el botón (encendido) para encender la barra de sonido. El indicador LED de estado de la parte frontal de la barra de sonido cambia de rojo al color de la fuente de sonido seleccionada (blanco=HDMI ARC, verde=ÓPTICO, amarillo=AUX IN, violeta=USB o azul=Bluetooth).
- 2 Encienda el dispositivo fuente de audio conectado a su barra de sonido y comience la reproducción.
- 3 Pulse el botón (selector de fuente de sonido) de la barra de sonido o del control remoto de la barra de sonido varias veces hasta que oiga el sonido de la barra de sonido.

#### Notas:

- Si utiliza la toma **HDMI ARC/OPTICAL**, debe cambiar la configuración de salida de audio del dispositivo al formato PCM/DTS. Refiérase a los documentos que vienen con el dispositivo de salida para obtener instrucciones adicionales.
  - Asegúrese de que su fuente de sonido esté configurada para emitir sonido a su barra de sonido (sea cual sea el método de conexión que elija). Refiérase a los documentos que vienen con el dispositivo para obtener instrucciones adicionales.
  - Para apagar completamente la barra de sonido, debe desenchufar el cable de alimentación de CA.
- 4 Ajuste el volumen en su barra de sonido o en el dispositivo de fuente de audio a un nivel cómodo.
  - 4 **Advertencia:** El uso continuo de sonido con volumen alto puede dañar permanentemente su oído.
  - 5 Presione el botón (encendido) de nuevo para apagar la barra de sonido. El LED indicador de estado se ilumina en rojo.

## PROGRAMACIÓN DE OTRO CONTROL REMOTO

La barra de sonido puede aprender 15 códigos de botón de la mayoría de los mandos a distancia, para que pueda controlar fácilmente el sonido tanto con el control remoto de la barra de sonido como con el control remoto del televisor. También puede sustituir el control remoto de la barra de sonido por otro control remoto.

### Programación usando el Modo de Aprendizaje de Secuencia Manual:

- 1 Con la alimentación apagada, mantenga pulsado el botón (encendido) situado en la parte superior de la barra de sonido durante seis segundos para entrar en el modo de aprendizaje secuencial manual. Tras entrar en el modo de aprendizaje, el LED indicador de estado amarillo del medio parpadeará rápidamente.
- 2 Pulse el botón del control remoto de la barra de sonido que desee memorizar. Tras la selección, la barra de sonido entrará en el estado de aprendizaje por infrarrojos para la función actual, y el LED indicador de estado amarillo central parpadeará lentamente.
- 3 Pulse el botón de objetivo de su control remoto hasta que se enciendan los LEDs indicadores de estado blanco 1º y 7º. Durante el proceso de aprendizaje, el LED indicador de estado amarillo central permanecerá encendido.
- 4 Vuelva a pulsar el botón de objetivo del control remoto hasta que se enciendan los LEDs indicadores de estado blanco 1º, 2º, 6º y 7º. Durante el proceso de aprendizaje, el LED indicador de estado amarillo central permanecerá encendido.
- 5 Vuelva a pulsar el botón de objetivo del control remoto hasta que se enciendan los LEDs indicadores de estado blanco 1º, 2º, 3º, 5º, 6º y 7º, y el LED indicador de estado central pase de amarillo a verde. Una vez finalizado el aprendizaje de los botones, la barra de sonido volverá al estado de aprendizaje por infrarrojos personalizable, sólo parpadeará rápidamente el LED indicador de estado amarillo central.

**Nota:** Si el botón se pulsa incorrectamente por tercera vez, el LED indicador de estado central parpadeará en rojo dos veces y el sistema volverá al paso 4.



- 6 Repita los pasos del 2 al 5 para enlazar los botones de función que desee aprender con el nuevo control remoto.
- 7 Su barra de sonido saldrá automáticamente del modo de aprendizaje si no hay ninguna operación durante 20 segundos.

**O** Mantenga pulsado el botón (selector de fuente de sonido) de la barra de sonido durante dos segundos para salir del modo de aprendizaje.

**O** Después de aprender 15 botones, el aprendizaje por infrarrojos se detendrá y saldrá automáticamente.

### Programación usando el Modo de Aprendizaje de Secuencia Preestablecida:

- 1 Apunte el control remoto de la barra de sonido y el control remoto que desea programar a menos de 10 cm (4 pulg.) del sensor de infrarrojos de la barra de sonido.
- 2 Con el aparato apagado, mantenga pulsado el botón (encendido) durante tres segundos para activar el modo de aprendizaje de secuencias predefinidas. El LED indicador de estado parpadea lentamente en amarillo, y su barra de sonido comienza a aprender los botones en la siguiente secuencia:  
 (encendido) > (silenciar) > (fuente de sonido) > **SURR** (sonido envolvente) > + (subir volumen) > - (bajar volumen) > (anterior) > (siguiente) > (reproducir/pausar/Bluetooth) > **SOUND MODE** (modo de sonido) > (modo NOCTURNO) > **BASS -** (graves) > **BASS +** (graves) > **TREBLE -** (agudos) > **TREBLE +** (agudos).
- 3 Pulse el botón de objetivo de su control remoto hasta que se enciendan los LEDs indicadores de estado blanco 1º y 7º. Durante el proceso de aprendizaje, el LED indicador de estado amarillo central permanecerá encendido.



- 4 Vuelva a pulsar el botón de objetivo del control remoto hasta que se enciendan los LEDs indicadores de estado blanco 1º, 2º, 6º y 7º. Durante el proceso de aprendizaje, el LED indicador de estado amarillo central permanecerá encendido.



- 5 Vuelva a pulsar el botón de objetivo del control remoto hasta que se enciendan los LEDs indicadores de estado blanco 1º, 2º, 3º, 5º, 6º y 7º, y el LED indicador de estado central pase de amarillo a verde. Una vez completado el aprendizaje del botón, cambiará al siguiente botón preestablecido y parpadeará lentamente el LED indicador de estado amarillo central. **Nota:** Si el botón se pulsa incorrectamente por tercera vez, el LED indicador de estado central parpadeará en rojo dos veces y el sistema volverá al paso 4.



- 6 Repita los pasos del 3 al 5 para enlazar uno a uno los demás botones del modo de aprendizaje predefinido con el control remoto que desee programar, o pulse brevemente el botón (selector de fuente de sonido) de su barra de sonido para omitir la función del botón actual en la secuencia de aprendizaje.
- 7 Su barra de sonido saldrá automáticamente del modo de aprendizaje si no hay ninguna operación durante 20 segundos.

#### O

Mantenga pulsado el botón (selector de fuente de sonido) de la barra de sonido durante dos segundos para salir del modo de aprendizaje.

#### O

Después de aprender 15 botones, el aprendizaje por infrarrojos se detendrá y saldrá automáticamente.

### Borrado de todos los códigos remotos aprendidos:

- Con la alimentación apagada, mantenga pulsado el botón (encendido) de la barra de sonido durante 10 segundos para borrar todos los códigos aprendidos. Todos los LED blancos indicadores de estado parpadean cinco veces rápidamente cuando se borran todos los códigos remotos memorizados.

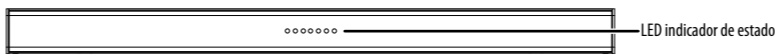

## UBICACIÓN DE SU BARRA DE SONIDO

- Si su televisor está colocado sobre una mesa, puede colocar la barra de sonido en la mesa, directamente delante del soporte del televisor, centrada con la pantalla del televisor.
- Si su televisor está sujeto a una pared, puede montar la barra de sonido en la pared, justo debajo de la pantalla del televisor.

**Nota:** Si desea montar la barra de sonido debajo de un televisor de pantalla plana montado en la pared, consulte la Guía del usuario en línea o siga las instrucciones de la plantilla de montaje (incluida) con los accesorios de montaje (incluidos).

## COLOCACIÓN DEL SUBWOOFER

Para obtener los mejores resultados de sonido del subwoofer, éste debe colocarse contra una pared o en una esquina de la habitación. La ubicación dentro de la habitación es menos importante, porque los tonos graves son omnidireccionales.

## LOCALIZACIÓN Y CORRECCIÓN DE FALLAS

#### No se enciende.

- Asegúrese de que el cable de alimentación de CA esté bien enchufado a la toma de corriente y a la barra de sonido.
- Asegúrese de que la barra de sonido esté encendida. No se enciende automáticamente al encender el televisor u otra fuente de sonido.

#### Mi control remoto de la barra de sonido no funciona.

- Retire cualquier obstáculo entre el control remoto de la barra de sonido y el sensor de infrarrojos de la barra de sonido.
- Las pilas del control remoto pueden estar agotadas. Reemplácelas.
- Acérquese a la barra de sonido. El control remoto de la barra de sonido sólo es eficaz a una distancia aproximada de 6 m (19.7 pies) de la barra de sonido.
- **El control remoto de mi televisor no controla mi barra de sonido.**

• Asegúrese de que su barra de sonido ha aprendido los códigos de los botones del control remoto de su televisor. Consulte Programación de otro control remoto en la Guía del usuario para obtener instrucciones de configuración.

#### El sonido se interrumpe o está zumbando.

- Asegúrese de que esté conectado a una toma de salida de audio de la fuente de sonido. El puerto no enviará la salida de audio si es una toma de entrada.
- Asegúrese de que todas las conexiones sean seguras y que los cables no estén partidos o dañados.
- Si utiliza la toma **HDMI ARC/OPTICAL** (óptica), asegúrese de que la fuente de audio del dispositivo fuente está ajustada al formato PCM/DTS. Consulte la documentación que acompaña al dispositivo fuente de audio (como un televisor o un reproductor de DVD) para obtener información adicional.
- Conéctese a un dispositivo de fuente diferente (tal como un televisor o reproductor de DVD) para ver si el ruido continúa. Si no es así, podría indicar un problema con el dispositivo fuente original.
- Utilice un método de conexión diferente (por ejemplo, pruebe la toma **OPTICAL** (óptica) en lugar de la toma **AUX**) entre la barra de sonido y el dispositivo fuente para asegurarse de que las tomas de ambos dispositivos siguen funcionando.
- Asegúrese de que el cable de audio que está usando no esté dañado o partido. Intente utilizar otro.

#### No hay sonido o el sonido es muy bajo.

- Asegúrese de que esté conectado a una toma de salida de audio de la fuente de sonido. El puerto no enviará la salida de audio si es una toma de entrada.
- Asegúrese de que el nivel de volumen en su barra de sonido esté ajustado a un nivel adecuado.
- Asegúrese de que el nivel de volumen no esté silenciado. Pulse el botón (silenciar) del control remoto para restablecer la salida de sonido.
- Asegúrese de que esté seleccionada la fuente de audio correcta. Pulse repetidamente el botón (selector de fuente de sonido) de la barra de sonido o del control remoto de la barra de sonido para cambiar a la fuente de audio correcta.
- Asegúrese de que la alimentación está conectada y de que todas las conexiones son seguras.
- Asegúrese de que el volumen esté activado en su fuente de sonido.
- Si utiliza la toma **HDMI ARC/OPTICAL** (óptica), asegúrese de que la fuente de audio del dispositivo fuente está ajustada al formato PCM/DTS. Consulte la documentación que acompaña al dispositivo fuente de audio (como un televisor o un reproductor de DVD) para obtener información adicional.
- Asegúrese de que el cable de audio que está usando no esté dañado o roto. Intente utilizar otro.
- Asegúrese de que la fuente de sonido emite sonido a la barra de sonido.
- Asegúrese de que el ajuste de CEC del televisor/Control de audio está activado.

#### No hay sonido o el volumen está bajo en el modo de Bluetooth.

- Asegúrese de que el dispositivo Bluetooth está encendido, Bluetooth está activado e **Insignia NS-SB21** está seleccionado.
- Suba el volumen de su barra de sonido.
- Suba el volumen de su dispositivo Bluetooth.
- Asegúrese de que su dispositivo Bluetooth no está silenciado.
- Asegúrese de que está reproduciendo música desde su dispositivo Bluetooth.
- Asegúrese de haber seleccionado la fuente Bluetooth en su barra de sonido.
- Asegúrese de que el dispositivo Bluetooth no está emparejado con otro altavoz Bluetooth u otro dispositivo.

#### Mi barra de sonido no se conectará a mi dispositivo Bluetooth.

- Acorde la distancia entre la barra de sonido y el dispositivo Bluetooth.
- Apague y encienda sus dispositivos. Vuelva a emparejar la barra de sonido y su dispositivo con Bluetooth.
- Asegúrese de que la barra de sonido no está emparejada con otro dispositivo Bluetooth.
- Asegúrese de que la barra de sonido y el dispositivo Bluetooth están en modo de emparejamiento.
- Asegúrese de que ha seleccionado **Insignia NS-SB21** en su dispositivo Bluetooth.

#### Mi dispositivo Bluetooth sigue desempeñándose.

- Acorde la distancia entre la barra de sonido y el dispositivo Bluetooth.
  - Si la batería de su dispositivo Bluetooth está baja, recargue la batería.
- "Insignia NS-SB21" no aparece en mi dispositivo Bluetooth.**
- Acorde la distancia entre la barra de sonido y el dispositivo Bluetooth.
  - Active el modo de emparejamiento en la barra de sonido y renueve la lista de los dispositivos con Bluetooth. Para obtener más información, refiérase a la documentación que vino con su dispositivo con Bluetooth.
  - Asegúrese de que su dispositivo Bluetooth es visible para otros dispositivos. Para obtener más información, refiérase a la documentación que vino con su dispositivo con Bluetooth.

#### El sonido se está retrasado o escucha un eco.

- Apague o silencie los altavoces internos del televisor. Consulte la guía del usuario de su televisor para instrucciones.

#### Mi barra de sonido se apaga automáticamente a los 15 minutos.

- Cuando no hay entrada de señal durante 15 minutos, la barra de sonido entra automáticamente en modo de espera.

#### Mi subwoofer no se conecta o no tiene volumen.

- El subwoofer viene emparejado de fábrica para que se vincule automáticamente con la barra de sonido al encenderla. Sin embargo, si el indicador de emparejamiento no se enciende cuando la barra de sonido y el subwoofer están encendidos, o si la barra de sonido ha sido reparada recientemente, es necesario volver a emparejar los dos dispositivos.
  - Asegúrese de que el subwoofer está cerca de la barra de sonido.
- Restablecimiento de fábrica**
- Si la barra de sonido/subwoofer falla, puede restablecer el sistema a los valores predeterminados de fábrica. Con el aparato encendido, mantenga pulsado el botón (selector de fuente de sonido) durante 10 segundos. Todos los LED indicadores de estado parpadearán en blanco una vez mientras el sistema se reinicia y, a continuación, entra en modo de espera. Pulse (encendido) para encender y configurar de nuevo la barra de sonido/subwoofer.

## AVISOS LEGALES

### FCC

Este dispositivo satisface la parte 15 del reglamento FCC. Su utilización está sujeta a las siguientes dos condiciones: (1) este dispositivo no puede causar interferencia dañina, y (2) este dispositivo debe aceptar cualquier interferencia recibida incluyendo interferencias que puedan causar una operación no deseada.

**Nota:** Este equipo ha sido sometido a prueba y se ha determinado que satisface los límites establecidos para ser clasificado como dispositivo digital de Clase B, de acuerdo con la Parte 15 del reglamento FCC. Estos límites están diseñados para proporcionar una protección razonable contra interferencias dañinas en un ambiente residencial.

Este equipo genera, usa y puede emitir energía de radiofrecuencia, y si no se instala y usa de acuerdo con las instrucciones, puede causar interferencias perjudiciales a las comunicaciones de radio.

Sin embargo, no hay garantía de que no se produzcan interferencias en una instalación concreta. Si este equipo causa interferencias perjudiciales en la recepción de radio o televisión, lo cual puede determinarse

apagando y encendiendo el equipo, se recomienda al usuario que intente corregir las interferencias mediante una o varias de las siguientes medidas:

- Cambiar la orientación o la ubicación de la antena receptora.
- Aumentar la distancia entre el equipo y el receptor.
- Conectar el equipo a un tomacorriente de un circuito distinto de aquel al que está conectado el receptor.
- Se recomienda ponerse en contacto con un distribuidor o un técnico de radio/TV.

Cualquier cambio o modificación que no esté aprobado expresamente por la parte responsable por el cumplimiento puede anular la autoridad del usuario para operar el equipo.

Este equipo cumple con los límites de exposición a la radiación de la FCC establecidos para un entorno no controlado Este equipo debe instalarse y utilizarse con una distancia mínima de 20 cm entre el radiador y su cuerpo. Este transmisor no debe estar compartiendo lugar u operando en conjunto con cualquier otra antena o transmisor.

## GARANTÍA LIMITADA DE UN AÑO

Visite [www.insigniaproducts.com](http://www.insigniaproducts.com) para obtener más detalles.

## COMUNÍQUESE CON INSIGNIA

Para servicio al cliente favor llamar al 1-877-467-4289 (Estados Unidos y Canadá)

[www.insigniaproducts.com](http://www.insigniaproducts.com)

**HDMI**  
HIGH-DEFINITION MULTIMEDIA INTERFACE

Los términos HDMI, HDMI High-Definition Multimedia Interface, la imagen comercial de HDMI y los logotipos HDMI son marcas comerciales o marcas registradas de HDMI Licensing Administrator, Inc.

**dts** **dts X**  
virtual X

PARA PATENTES DTS, REFIERASE A [HTTP://XPERI.COM/DTS-PATENTS/](http://XPERI.COM/DTS-PATENTS/). FABRICADO BAJO LICENCIA DE DTS, INC. Y SUS FILIALES. DTS, EL LOGOTIPO DE DTS, DIGITAL SURROUND, VIRTUAL:X Y EL LOGOTIPO DE DTS VIRTUAL:X SON MARCAS REGISTRADAS O MARCAS COMERCIALES DE DTS, INC. Y SUS FILIALES EN LOS ESTADOS UNIDOS Y/U OTROS PAÍSES. © DTS, INC. Y SUS FILIALES. TODOS LOS DERECHOS RESERVADOS.

**BEST BUY** INSIGNIA es una marca comercial de Best Buy y sus compañías asociadas. Distribuido por Best Buy Purchasing, LLC, Richfield, MN 55423, ©2026 Best Buy. Todos los derechos reservados.

V3 ESPAÑOL 26-0508