

Control remoto y 2 pilas AAA

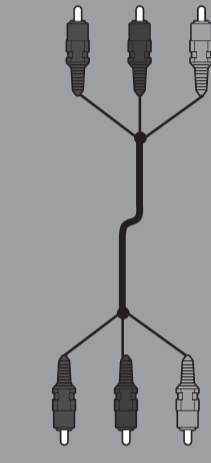

Cable de alimentación de CA



Cable de video de componentes



Base para televisor y tornillos

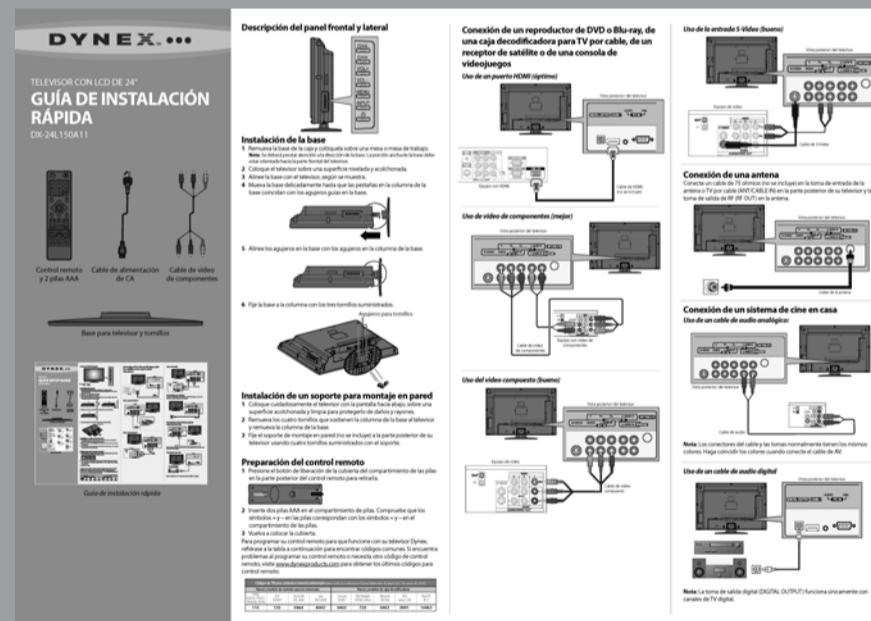

Guía de instalación rápida

Descripción del panel frontal y lateral

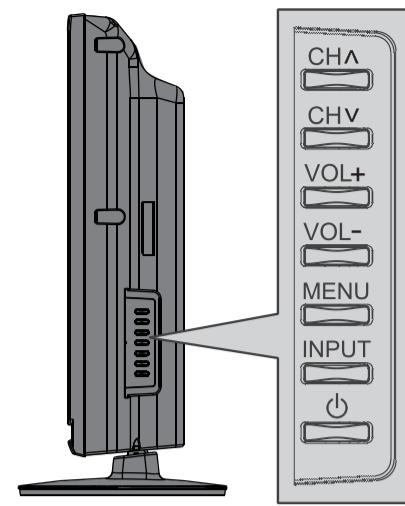

Instalación de la base

- 1 Remueva la base de la caja y colóquela sobre una mesa o mesa de trabajo.
Nota: Se deberá prestar atención a la dirección de la base. La porción ancha de la base debe estar orientada hacia la parte frontal del televisor.
- 2 Coloque el televisor sobre una superficie nivelada y acolchonada.
- 3 Alinee la base con el televisor, según se muestra.
- 4 Mueva la base delicadamente hasta que las pestañas en la columna de la base coincidan con los agujeros guías en la base.

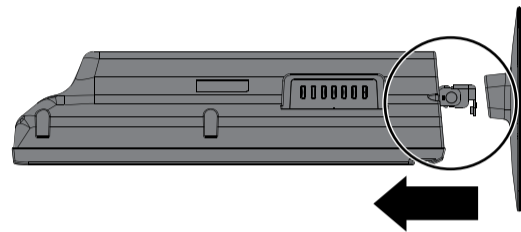

- 5 Alinee los agujeros en la base con los agujeros en la columna de la base.

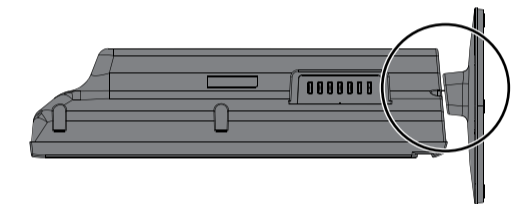

- 6 Fije la base a la columna con los tres tornillos suministrados.

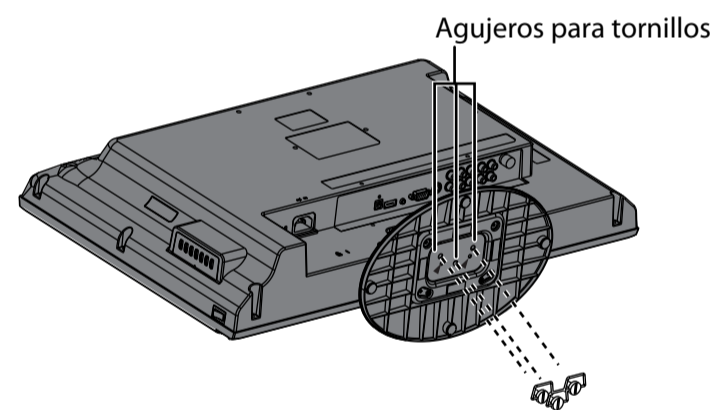

Instalación de un soporte para montaje en pared

- 1 Coloque cuidadosamente el televisor con la pantalla hacia abajo, sobre una superficie acolchonada y limpia para protegerlo de daños y rayones.
- 2 Remueva los cuatro tornillos que sostienen la columna de la base al televisor y remueva la columna de la base.
- 3 Fije el soporte de montaje en pared (no se incluye) a la parte posterior de su televisor usando cuatro tornillos suministrados con el soporte.

Preparación del control remoto

- 1 Presione el botón de liberación de la cubierta del compartimento de las pilas en la parte posterior del control remoto para retirarla.

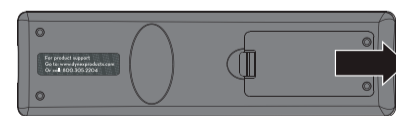

- 2 Inserte dos pilas AAA en el compartimento de pilas. Compruebe que los símbolos + y - en las pilas correspondan con los símbolos + y - en el compartimento de las pilas.
- 3 Vuelva a colocar la cubierta.

Para programar su control remoto para que funcione con su televisor Dynex, refiérase a la tabla a continuación para encontrar códigos comunes. Si encuentra problemas al programar su control remoto o necesita otro código de control remoto, visite www.dynexproducts.com para obtener los últimos códigos para control remoto.

Códigos de TV para controles remotos universales (para todos los televisores Dynex fabricados después del 1 de enero de 2007)									
Marcas y modelos de controles remotos universales					Marcas y modelos de cajas decodificadoras				
Philips PHDV05, PH5D5S, PMDVR8, PDVR8	RCA RCU807	One for All URC-6690	Sony RM-VL600	Comcast M1057	Dish Network VIP508, VIP622	Motorola DRC800	TIVO Series 3, HD	DirectTV RC23	
115	135	0464	8043	0463	720	0463	0091	10463	

Conexión de un reproductor de DVD o Blu-ray, de una caja decodificadora para TV por cable, de un receptor de satélite o de una consola de videojuegos

Uso de un puerto HDMI (óptimo)

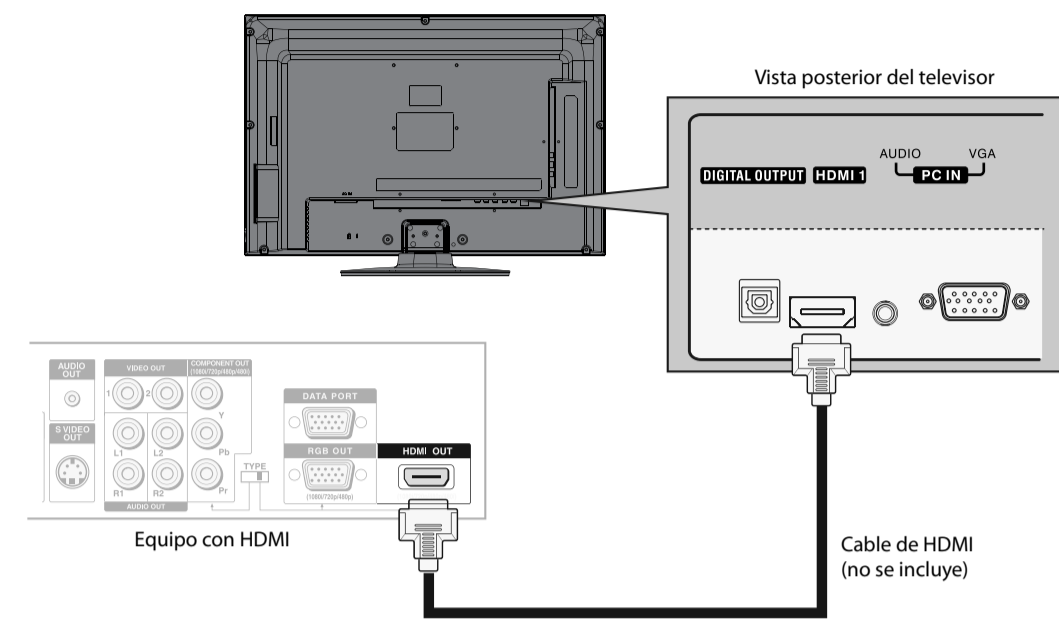

Uso de video de componentes (mejor)

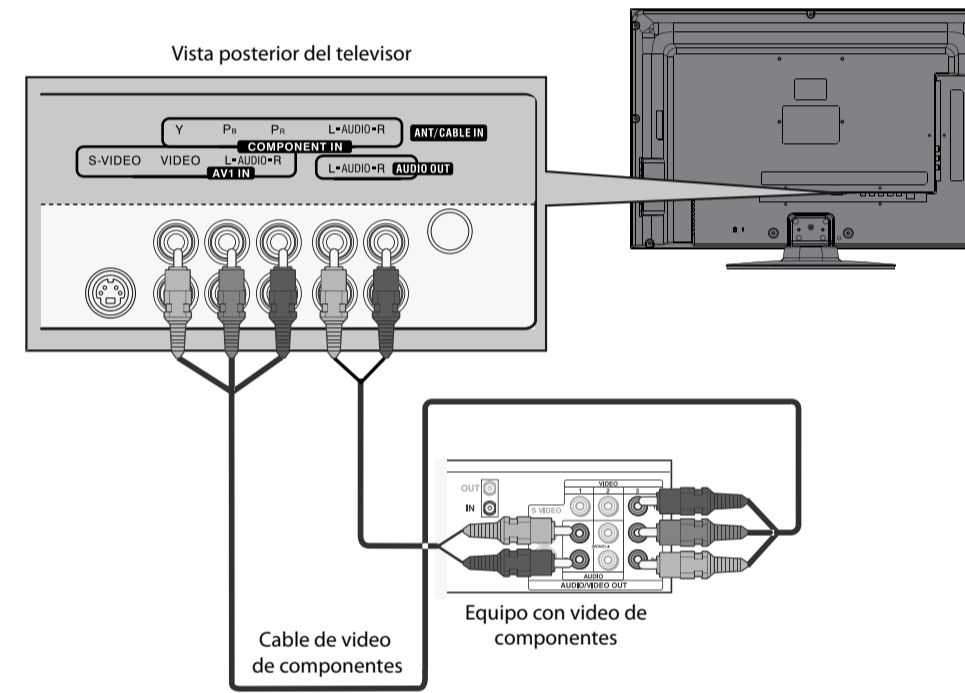

Uso del video compuesto (bueno)

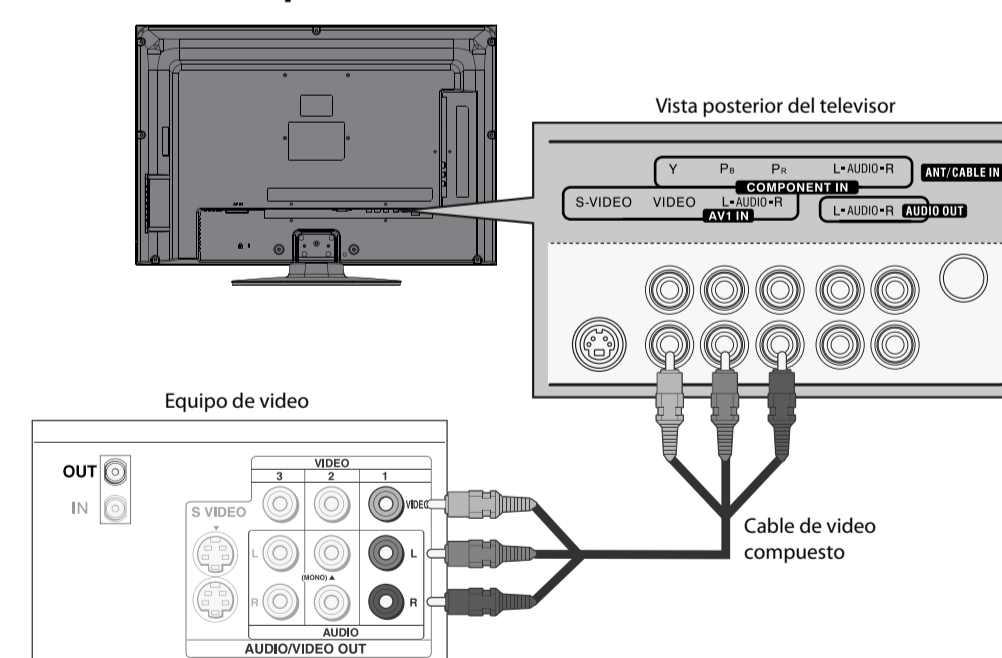

Uso de la entrada S-Video (bueno)

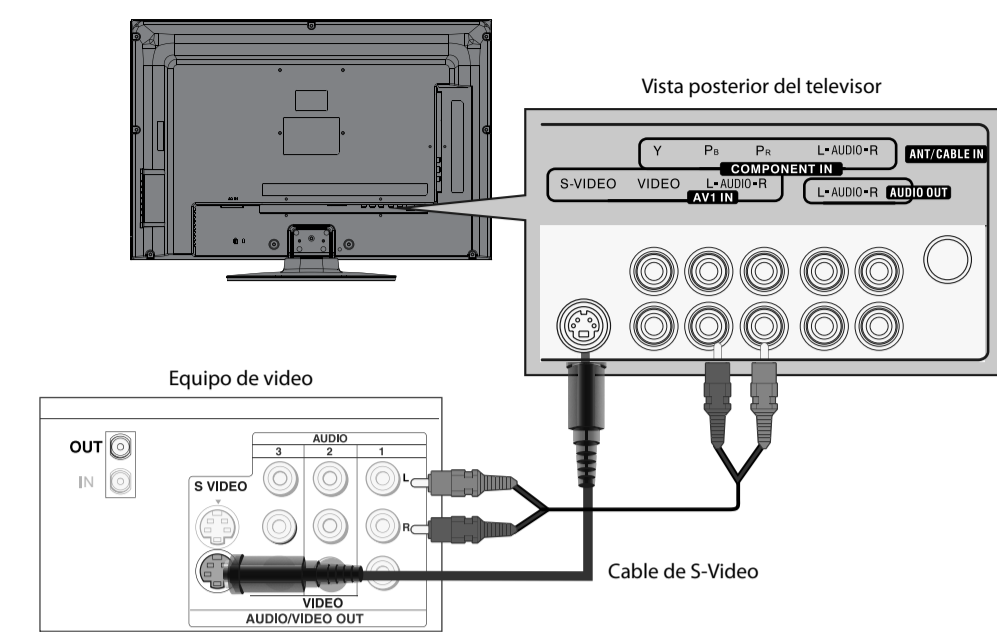

Conexión de una antena

Conecte un cable de 75 ohmios (no se incluye) en la toma de entrada de la antena o TV por cable (ANT/CABLE IN) en la parte posterior de su televisor y la toma de salida de RF (RF OUT) en la antena.

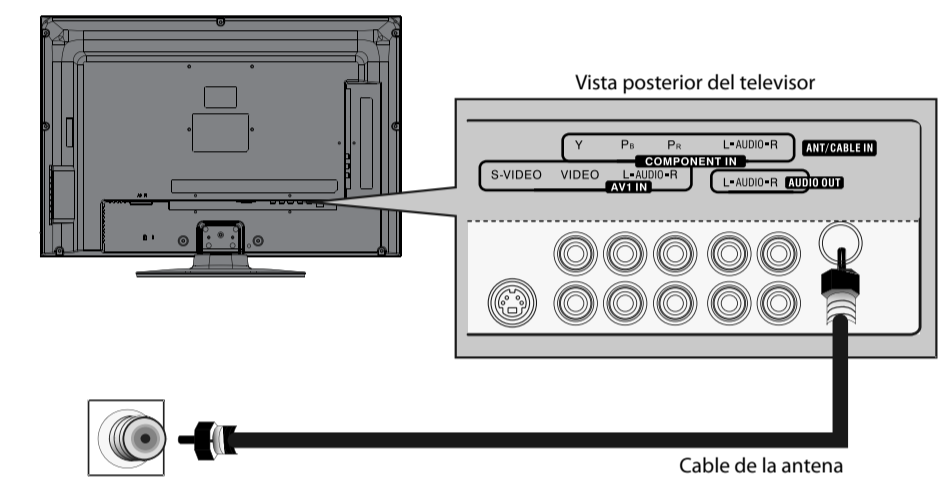

Conexión de un sistema de cine en casa

Uso de un cable de audio analógico:

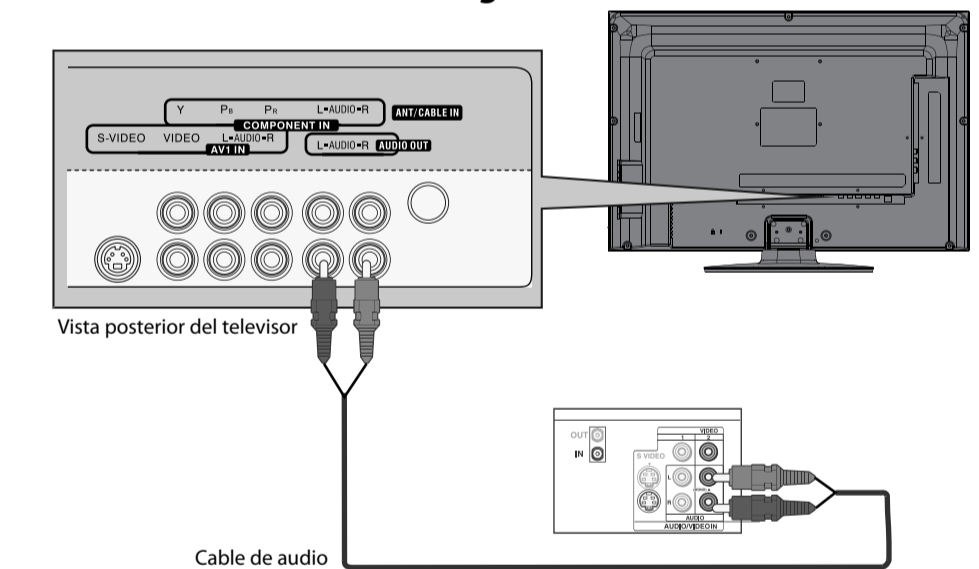

Nota: Los conectores del cable y las tomas normalmente tienen los mismos colores. Haga coincidir los colores cuando conecte el cable de AV.

Uso de un cable de audio digital

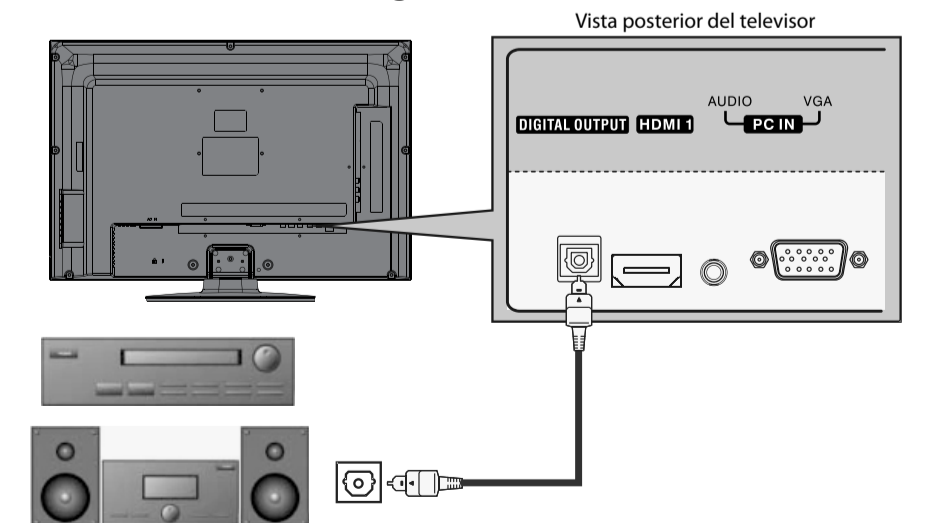

Nota: La toma de salida digital (DIGITAL OUTPUT) funciona únicamente con canales de TV digital.

Conexión de la alimentación

Enchufe el cable de alimentación en la toma de entrada de CA (AC IN) en la parte posterior de su televisor y enchufe el otro extremo en un tomacorriente.

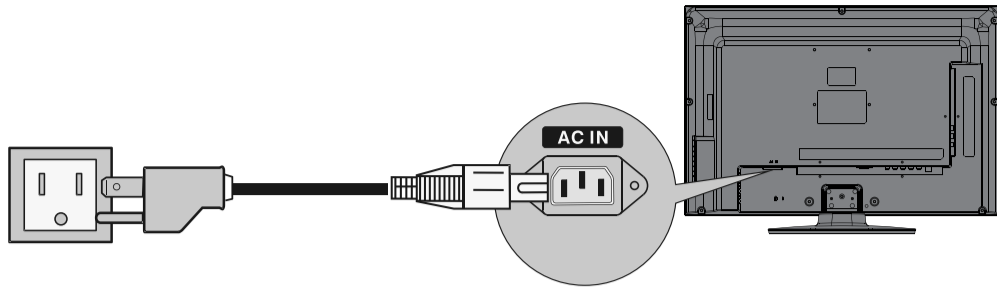

Encendido de su televisor por primera vez

1 Enchufe y encienda su televisor. Se abre el asistente de instalación.



2 Presione **▲** o **▼** para seleccionar el idioma del menú que guste y presione **ENTER** (Entrar). Se abre la pantalla *Time* (Hora).

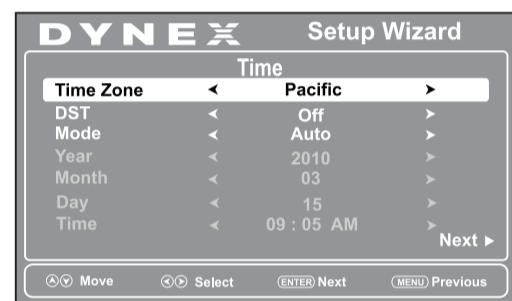

3 Presione **▲** o **▼** para resaltar una opción y presione **◀** o **▶** para cambiar el ajuste. Las opciones incluyen:

- Time Zone (Zona horaria): seleccione su zona horaria.
- DST: si su área de recepción usa la hora de verano
- Mode (Modo): seleccione Manual para ajustar la fecha y la hora manualmente o Auto para ajustarlas automáticamente.
- Si se selecciona Manual presione **▲** o **▼** para resaltar una opción, luego presione **◀** o **▶** para cambiar el ajuste.

4 Cuando termine, presione **ENTER** (Entrar) para ir a la pantalla siguiente. La pantalla *Choose your Picture Mode* (Elija su Modo de imagen) se abre.

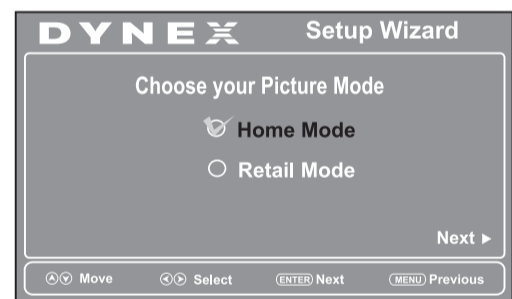

5 Presione **▲** o **▼** para resaltar **Home Mode** [Modo de casa] (recomendado) o **Retail Mode** [Modo comercial]. Si seleccionó **Home Mode** (Modo de casa), se abrirá la pantalla *Choose your TV source* (Elija su fuente de TV).

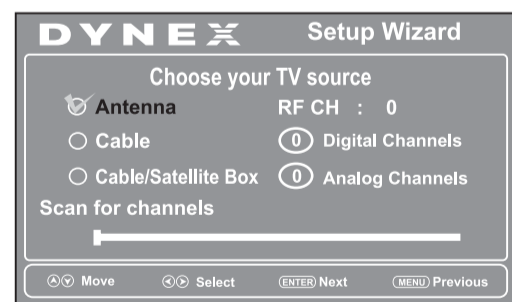

6 Presione **▲** o **▼** para resaltar **Antenna** (Antena), **Cable** (TV por cable), o **Cable/Satellite Box** (Caja decodificadora de TV por cable o satélite), luego presione **▶**. Si seleccionó **Antenna** (Antena) o **Cable** (TV por cable), su televisor busca automáticamente los canales disponibles. Si seleccionó **Cable/Satellite Box** (Caja decodificadora de TV por cable o satélite), se le pedirá que seleccione la fuente de entrada correcta para su set top box (caja decodificadora). La búsqueda de canales puede tomar más de 30 minutos.

7 Presione **EXIT** (Salir) para cerrar el menú, luego seleccione la fuente de entrada en el menú **INPUT SOURCE** (Fuente de entrada).

Selección de la fuente de entrada de video

1 Presione **INPUT** (Entrada), presione **▲** o **▼** para resaltar una fuente, luego presione **ENTER** (Entrar). Se puede también presionar cualquier botón de fuente de video directamente.

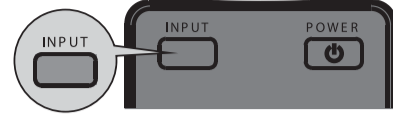
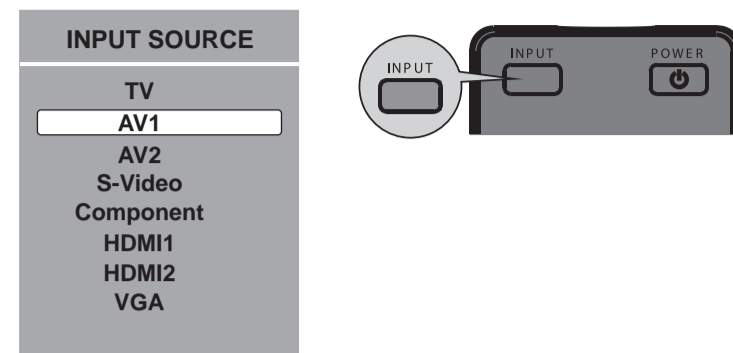

Ajuste del volumen

- Presione **VOL+** o **VOL-** para cambiar el volumen.
- Presione **MUTE** (Silenciar) para desactivar el sonido.

Selección de un canal

- Para ir a un canal diferente en la lista de canales, presione **CH▲** o **CH▼**.
- Ingrese el número de canal directamente usando los botones numéricos.

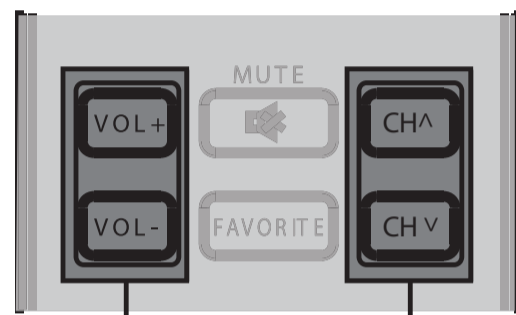

Para cambiar el volumen.

Para cambiar el canal.

Viendo información del canal

- Presione **INFO** para mostrar un titular de información. El titular de información muestra la información del programa actual tal como el número de canal, la fuente de entrada de la señal y la resolución.
- La información digital incluye el número del canal, el nombre de la estación, la etiqueta del canal, el nombre del programa transmitido, la clasificación de TV, el tipo de señal, la información de audio, la resolución, el modo de subtítulos optativos, la hora actual, la hora de comienzo del programa y la hora de fin de programa.
- Modo de información analógica: muestra el número del canal, la etiqueta del canal (si está predefinida), el tipo de señal, la información de audio y la resolución.
- Presione **GUIDE** (Guía) para mostrar la guía de programación digital, que podría mostrar una lista de programas disponibles, horarios y resúmenes de programas, dependiendo de la información suministrada por la estación televisora.

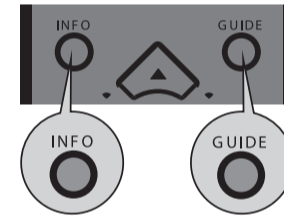

Introducción a los menús de pantalla

Menú de imagen

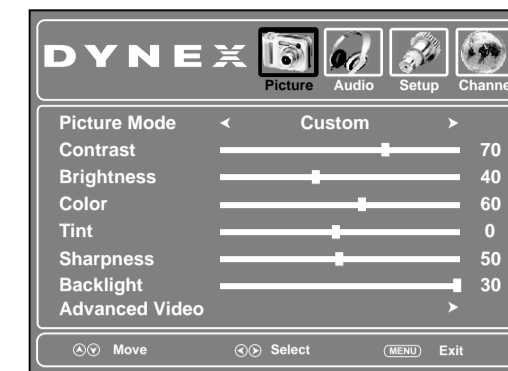

Menú de AUDIO

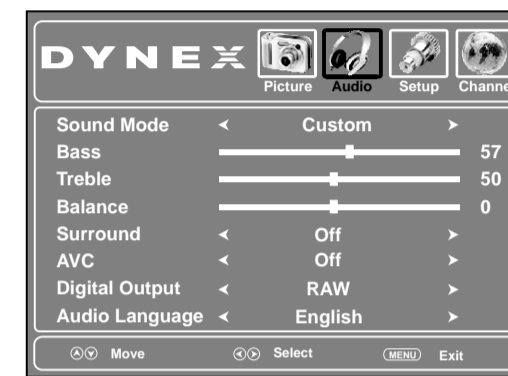

Menú de configuración

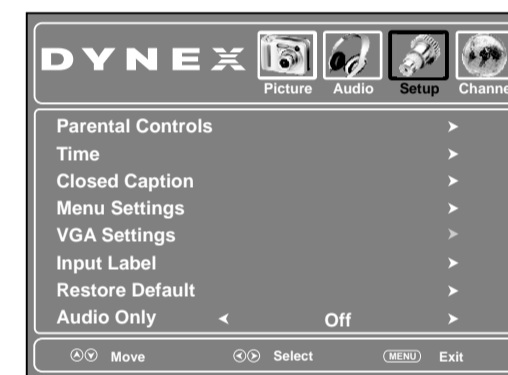

Menú de canales

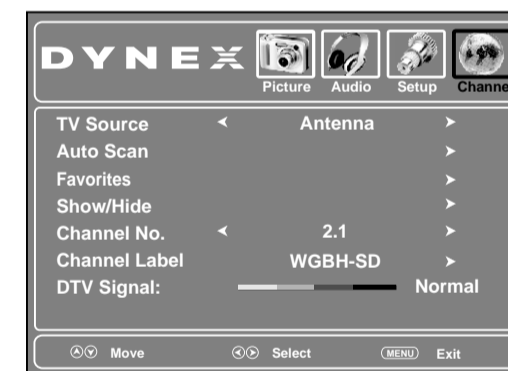

Navegación de los menús con el control remoto

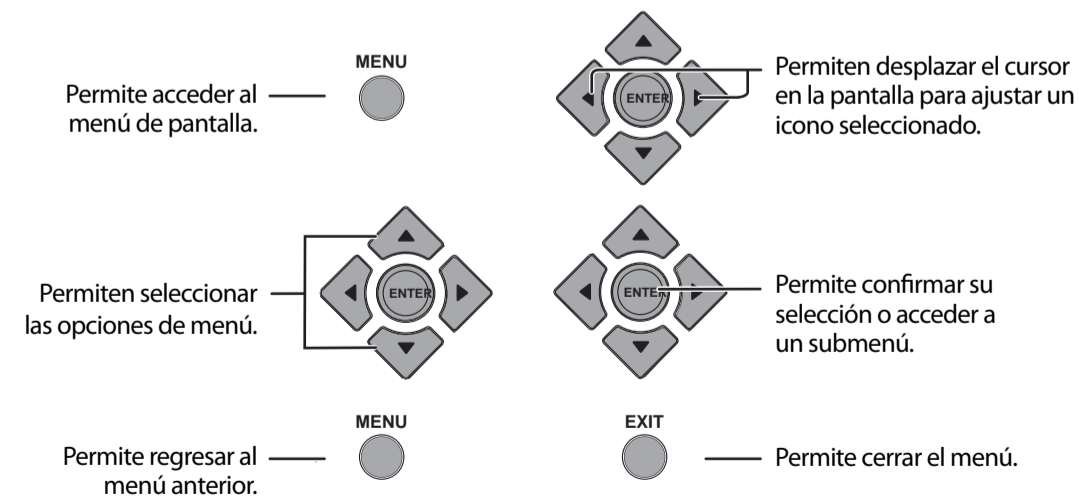

DYNEX

Garantía limitada de un año

Visite www.dynexproducts.com para más información

¿Necesita ayuda adicional?

¡Consulte su *Guía del usuario*! Esta guía completa incluye desde las informaciones básica a las funcionalidades más avanzadas.

Estamos a su disposición

www.dynexproducts.com

Para el servicio al cliente llame:

800-305-2204 (mercados estadounidense y canadiense)

01 800-926-3020 (mercado de México)

Distribuido por Best Buy Purchasing, LLC

7601 Penn Avenue South, Richfield, MN 55423-3645 E.U.A.

Best Buy Imports, S. de R.L. de C.V. Av. Santa Fe 485, Segundo Piso, Colonia Cruz Manca, Programa Parcial de Desarrollo Santa Fe, Delegación Cuajimalpa, Distrito Federal, México 05349

RFC#BBI0802114Q2

© 2010 BBY Solutions, Inc., todos los derechos reservados.

DYNEX es una marca comercial de BBY Solutions Inc., registrada en algunos países. Todos los otros productos y los nombres de marca son marcas comerciales de sus respectivos dueños.