

*Pioneer*

# DMH-WT8000NEX

RDS AV RECEIVER

RÉCEPTEUR AV AVEC RDS

RECEPTOR AV RDS

Quick start guide  
Guide de démarrage rapide  
Guía de inicio rápido

CAN ICES-3 B/NMB-3 B

English

Français

Español

## English

This guide is intended to guide you through the basic functions of this unit.  
For details, please refer to the Operation manual stored on the website.

<https://usa.pioneer>



<https://ca.pioneer>



## Français

Ce guide est destiné à vous guider dans les fonctions de base de cet appareil.  
Pour les détails, veuillez vous reporter au Mode d'emploi disponible sur le site Web.

<https://usa.pioneer>



<https://ca.pioneer>



## Español

Esta guía tiene como fin explicar las funciones básicas de esta unidad.  
Para obtener más información, consulte el manual de operaciones que se encuentra en el sitio web.

<https://usa.pioneer>



<https://ca.pioneer>



## ONE YEAR LIMITED WARRANTY

(In the U.S. and Canada)

When purchased from an authorized Pioneer dealer in the U.S. or Canada, this product is covered by Pioneer's One Year Limited Warranty. Please visit [https://usa.pioneer/warranty \(USA\)](https://usa.pioneer/warranty) or [https://ca.pioneer/warranty \(Canada\)](https://ca.pioneer/warranty) to review and download the full terms and conditions of the Limited Warranty, or you can receive a copy by calling **1-800-421-1404 (USA)** or **1-800-959-7969 (Canada)** or writing to Customer Support, Pioneer Electronics (USA) Inc., P.O. Box 1720, Long Beach, California 90801 USA.

[https://usa.pioneer/warranty \(USA\)](https://usa.pioneer/warranty)



## GARANTIE LIMITÉE D'UN AN

(Valide pour les États-Unis et le Canada)

En achetant chez un marchand autorisé Pioneer aux États-Unis ou au Canada, ce produit est couvert par une garantie limitée Pioneer d'un an. Veuillez visiter [https://usa.pioneer/warranty \(pour les États-Unis\)](https://usa.pioneer/warranty) ou [https://ca.pioneer/warranty \(pour le Canada\)](https://ca.pioneer/warranty) pour consulter ou télécharger une copie détaillée de cette garantie limitée. Vous pouvez aussi obtenir une copie en appelant au **1-800-421-1404 (pour les États-Unis)** ou **1-800-959-7969 (pour le Canada)** ou en écrivant à Customer Support, Pioneer Electronics (USA) Inc., P.O. Box 1720, Long Beach, California 90801 USA.

[https://ca.pioneer/warranty \(Canada\)](https://ca.pioneer/warranty)



# Precaution

## Information to user

- This device contains licence-exempt transmitter(s)/receiver(s) that complies with Part 15 of FCC Rules and Innovation, Science, and Economic Development Canada licence-exempt RSS(s). Operation is subject to the following two conditions: (1) this device may not cause interference, and (2) this device must accept any interference, including interference that may cause undesired operation of this device.
- This equipment complies with FCC/ISED radiation exposure limits set forth for an uncontrolled environment and meets the FCC radio frequency (RF) Exposure Guidelines and RSS-102 of the ISED radio frequency (RF) Exposure rules. This equipment should be installed and operated keeping the radiator at least 20 cm or more away from person's body.

- This transmitter must not be co-located or operated in conjunction with any other antenna or transmitter.
- Information to User - Alteration or modifications carried out without appropriate authorization may invalidate the user's right to operate the equipment.
- NOTE: This equipment has been tested and found to comply with the limits for a Class B digital device, pursuant to Part 15 of the FCC Rules. These limits are designed to provide reasonable protection against harmful interference in a residential installation. This equipment generates, uses and can radiate radio frequency energy and, if not installed and used in accordance with the instructions, may cause harmful interference to radio communications. However, there is no guarantee that interference will not occur in a particular installation. If this equipment does cause harmful interference to radio or television reception, which can be determined by turning the equipment off and on, the user is encouraged to try to correct the interference by one or more of the following measures:
  - Reorient or relocate the receiving antenna.
  - Increase the separation between the equipment and receiver.
  - Connect the equipment into an outlet on a circuit different from that to which the receiver is connected.
  - Consult the dealer or an experienced radio/TV technician for help.

### FEDERAL COMMUNICATIONS COMMISSION SUPPLIER'S DECLARATION OF CONFORMITY

Product Name: RDS AV RECEIVER

Model Number: DMH-WT8000NEX

Responsible Party Name: PIONEER ELECTRONICS (USA) INC. SERVICE SUPPORT DIVISION

Address: 970 WEST 190TH STREET, SUITE 360, TORRANCE, CA 90502, U.S.A.

Phone: 800-421-1404

URL: <https://usa.pioneer>

## WARNING

Slots and openings in the cabinet are provided for ventilation to ensure reliable operation of the product, and to protect it from overheating. To prevent fire hazard, the openings should never be blocked or covered with items (such as papers, floor mat, cloths).

### Listening Safety

Over time your hearing “comfort level” adapts to higher volumes so that what sounds “normal” can actually be loud and harmful to your hearing. Guard against this by setting your equipment at a safe level BEFORE your hearing adapts.

- Set your volume control at a low setting, then slowly increase the volume until you can hear it comfortably and clearly, without distortion. Once you have established a comfortable sound level, leave it there.
- Do not turn up the volume so high that you can't hear what's around you.
- Use caution or temporarily discontinue use in potentially hazardous situations.

### Android Auto™

- Compatible Android™ phone and compatible active data plan required.
- Some features and devices may not be available in all countries. Subject to availability. Some features and availability vary by OEM and/or device manufacturer.

### Apple CarPlay

- Apple CarPlay is not available in all languages and countries. Apple CarPlay operations and functions may vary depending on the iOS device or receiver.

# Getting started

## Meanings of symbols used in this manual

This manual uses the following symbols to describe the touch screen operations.



**Touch**

Tap the desired location lightly with your finger.



**Touch and hold**

Keep touching the desired location with your finger for a while.



**Swipe**

While touching the screen, slide your finger across the screen.

## What's What

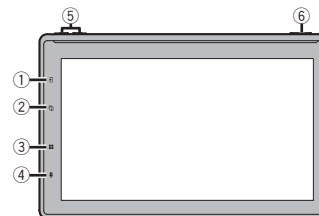

① 



**When [Phone] is selected on [Companion App Key settings]:**  
Displays the phone screen of the running Apple CarPlay or Android Auto.  
**Touch when Apple CarPlay or Android Auto is not running to display the call history screen of the device connected via Bluetooth®.**



**When [PxLink] is selected on [Companion App Key settings]:**  
Displays the companion app screen on the mobile device.

②			<b>Display the Apple CarPlay or Android Auto screen</b>
③			<b>Display the top menu screen</b> 
④			<b>Activate the voice recognition mode</b> 
⑤			<b>Press the buttons each time to adjust the volume. The volume can also be adjusted by pressing and holding the buttons.</b>
⑥	<b>MUTE</b>		<b>Press the button to turn mute on or off</b>

## Starting up the unit

1 your language ➡

2 [Standard Mode] or [Network Mode] ➡ [OK]

To use the Spatial Audio function, the unit must be set to [Standard Mode].

### **WARNING**

Do not use the unit in Standard Mode when a speaker system for 3-way Network Mode is connected to the unit. This may cause damage to the speakers.

3 Disclaimer screen ➡ [OK]

4 A-TA&EQ setting screen ➡ [Next] or [Not now]

When touching [Next] to proceed to configuring the A-TA&EQ settings, first scan the 2D code below and check the website.



Even if you touch [Not Now], the A-TA&EQ settings can be configured from [A-TA&EQ measurement] under Audio settings. For details, refer to the Operation Manual.

5 Application download guidance screen ➡ [Connect]

## 6 Download PxLink

You can use your iPhone or Android smartphone to change the interface of the main unit or to operate the main unit.



Required communication settings such as the Bluetooth settings can all be configured using the PxLink app.

## Experiencing Dolby Atmos

This device allows you to enjoy the three-dimensional acoustic experience of Dolby Atmos when connected via Apple CarPlay. Configure the settings as follows.

### **NOTE**

The information (compatible app operating instructions, etc.) in this section is valid as of October 9, 2025. Future app updates may result in changes to screens and operating procedures.

### 1 Install a Dolby Atmos compatible app

Install the following Dolby Atmos compatible app on your iPhone.

#### **NOTES**

- This device supports some Dolby Atmos compatible apps, including Apple Music, with iPhones (iOS) compatible with Apple CarPlay. For details and the latest information on compatible apps, refer to the product webpage.
- Only the iOS version is supported. Dolby Atmos audio cannot be played on the Android version of the app.
- All in-app costs for playing Dolby Atmos audio, including subscriptions, are the responsibility of the user.

### 2 Enable Dolby Atmos in app settings

In iPhone [Settings], change the Dolby Atmos setting in the music or audio app to one of the following options to enable Dolby Atmos.

- **Always On**
- **Automatic**  
(automatically enabled when a compatible device is connected)

Example: Apple Music  
[Settings] > [Apps] > [Music] > [Dolby Atmos] > [Always On] or [Automatic]

### 3 Connect the device via Apple CarPlay

Connect the device to your iPhone and launch Apple CarPlay. For detailed connection instructions, refer to "Apple CarPlay" in the Operation Manual.

#### 4 Play Dolby Atmos compatible content

When Dolby Atmos compatible music or audio is being played in Dolby Atmos, the following will be displayed.

• **App playback screen:**

The "Dolby Atmos" label will appear.

• **Apple CarPlay playback screen:**

"Dolby Atmos" will also appear on the device's Apple CarPlay screen.

**NOTES**

- When not playing content in Dolby Atmos or when playing incompatible content, audio will be played in normal stereo.
- When playing Dolby Atmos, the Dolby Atmos logo will appear on the app playback screen or the Apple CarPlay playback screen, or on both of these screens. If the logo does not appear, the content being played is not Dolby Atmos content, or the setting on your iPhone may be turned OFF.
- Even when playing Dolby Atmos on this device, the Dolby Atmos logo may only appear on one of either the app playback screen or the Apple CarPlay playback screen.

**CAUTION**

- To correctly recreate Dolby Atmos three-dimensional acoustic effects, **two front speakers and two rear speakers (a total of four or more channels)** are required on the vehicle. If the vehicle has only two channels (front speakers only), true Dolby Atmos spatial effects will not be recreated, and you will not achieve the intended experience.
- There may be volume differences between Dolby Atmos content and stereo content. If the volume differences bother you, turn the following setting on.

Example: Apple Music

[Settings] > [Apps] > [Music] > [Sound Check] > On

### Bluetooth® connection

When not using the PxLink app, a Bluetooth connection can be established by performing the following operations on the main unit.



### Selecting the source/application

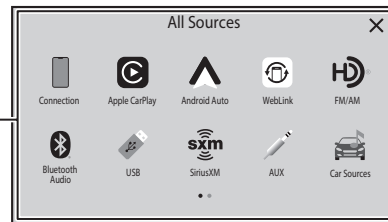
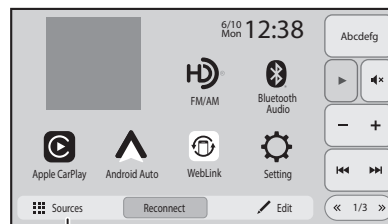

- |   |  |
|---|--|
| ① | <b>Display the source/application selection screen and select a source/application</b> |
| ② | <b>Displays the next items in the list if there are more.</b>                          |
|   | <b>Displays the previous screen.</b>   |

## Tuner operation

Example: [FM/AM] operation

1  → [Sources]

2  [FM/AM]

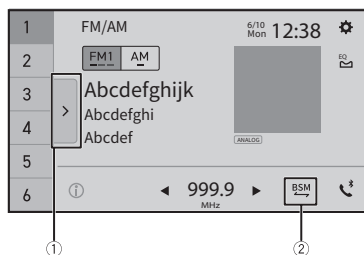

①  **Display the preset channel list**

②  **Store the strongest broadcast frequencies**

## Audio operation

Example: [USB] operation

1  → [Sources]

2  [USB]

3  → [Music]



①  **Switch between media file types**

②  **Display the hidden function bar**

③  **Pause and start playback**

## Video operation

Example: [USB] operation

1 → [Sources]

2 [USB]

3 → [Video]

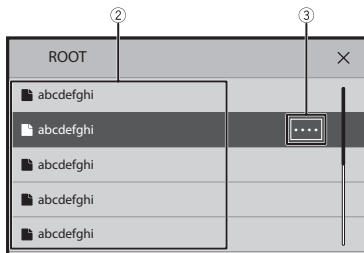

①	<b>Display the playlist screen</b>
②	<b>Select a list title that you want to play</b>
③	<b>Scroll the list title or category name</b>

## Bluetooth telephone operation

1 → [Sources] → screen

2

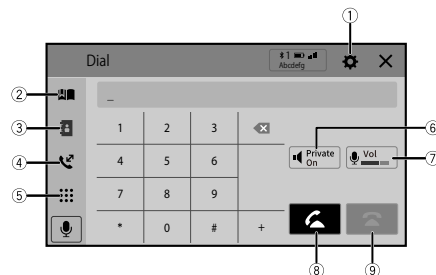

①	<b>Display the Bluetooth connection menu</b>
②	<b>Display the preset dial screen</b>
③	<b>Switch to the phone book mode</b>
④	<b>Switch to the call history list</b>
⑤	<b>Enter the phone number directly</b>
⑥	<b>Turn private mode on and off</b>
⑦	<b>Adjust the talking volume</b>
⑧	<b>Make an outgoing call</b>
⑨	<b>End a call</b>

# Important safety information

## WARNING

Rear visibility systems (backup cameras) are required in certain new vehicles sold in the U.S. and Canada. U.S. regulations began according to a two year phase-in on May 1, 2016, and both the U.S. and Canada require that all such vehicles manufactured on or after May 1, 2018 have rear visibility systems. **Owners of vehicles equipped with compliant rear visibility systems should not install or use this product in a way that alters or disables that system's compliance with applicable regulations.** If you are unsure whether your vehicle has a rear visibility system subject to the U.S. or Canadian regulations, please contact the vehicle manufacturer or dealer.

If your vehicle has a compliant backup camera that displays the backup view through the factory receiver, do not use the Pioneer receiver unless it is connected to and displays the same view as the factory backup camera. Connection to the factory backup camera will require an adaptor, sold separately. Not all vehicles may be able to connect. Please check with a qualified professional installer for installation options specific to your vehicle.

# Checking supplied items

## This product/ connection cables/ installation parts

- This product (x1)
- Power cord (x1)
- Pre out cord (x1)
- USB cable (x1)
- AUX extension cable (x1)  
To connect an external video component, iDatalink®, or the microphone for acoustic characteristic measurements.
- LCD screen mounting bracket (x1)
- Spacer (x1)

## Screws (nominal diameter × length, color)

- Flush surface screw (5 mm × 8 mm, Silver) (x6)
- Binding head screw (5 mm × 8 mm, Silver) (x6)
- Binding head screw with adhesive (4 mm × 30 mm, Silver) (x4)
- Binding head screw with adhesive (4 mm × 12 mm, Silver) (x4)
- Binding head screw (4 mm × 6 mm, Black) (x4)
- Machine screw (2 mm × 4 mm, Black) (x4)

## GPS antenna/ installation parts

- GPS antenna (x1)
- Metal sheet (x1)
- Double-sided tape (x1)
- Clamps (x3)

## Microphone/ installation parts

- Microphone (x1)
- Double-sided tape (x1)
- Microphone for acoustic characteristic measurements (x1)

## Other items

- Manual(s) (x1)

# Connection

## Precautions

### Your new product and this manual

- Do not operate this product, any applications, or the rear view camera option (if purchased) if doing so will divert your attention in any way from the safe operation of your vehicle. Always observe safe driving rules and follow all existing traffic regulations. If you experience difficulty in operating this product, pull over, park your vehicle in a safe location and apply the parking brake before making the necessary adjustments.
- Do not install this product where it may (i) obstruct the driver's vision, (ii) impair the performance of any of the vehicle's operating systems of safety features, including airbags, hazard lamp buttons, or (iii) impair the driver's ability to safely operate the vehicle. In some cases, it may not be possible to install this product because of the vehicle type or the shape of the vehicle interior.

## Important safeguards

### WARNING

Pioneer does not recommend that you install this product yourself. This product is designed for professional installation only. We recommend that only authorized Pioneer service personnel, who have special training and experience in mobile

electronics, set up and install this product. NEVER SERVICE THIS PRODUCT YOURSELF. Installing or servicing this product and its connecting cables may expose you to the risk of electric shock or other hazards, and can cause damage to this product that is not covered by warranty.

## Precautions before connecting the system

### CAUTION

- Secure all wiring with cable clamps or electrical tape. Do not allow any bare wiring to remain exposed.
- Do not directly connect the yellow lead of this product to the vehicle battery. If the lead is directly connected to the battery, engine vibration may eventually cause the insulation to fail at the point where the wire passes from the passenger compartment into the engine compartment. If the yellow lead's insulation tears as a result of contact with metal parts, short-circuiting can occur, resulting in considerable danger.
- It is extremely dangerous to allow cables to become wound around the steering column or shift lever. Be sure to install this product, its cables, and wiring away in such so that they will not obstruct or hinder driving.
- Make sure that the cables and wires will not interfere with or become caught in any of the vehicle's moving parts, especially the steering wheel, shift lever, parking brake, sliding seat tracks, doors, or any of the vehicle's controls.
- Do not route wires where they will be exposed to high temperatures. If the

insulation heats up, wires may become damaged, resulting in a short circuit or malfunction and permanent damage to the product.

- Do not shorten any leads. If you do, the protection circuit (fuse holder, fuse resistor or filter, etc.) may fail to work properly.
- Never feed power to other electronic products by cutting the insulation of the power supply lead of this product and tapping into the lead. The current capacity of the lead will be exceeded, causing overheating.

## Before installing this product

- Use this unit with a 12-volt battery and negative grounding only. Failure to do so may result in a fire or malfunction.
- To avoid shorts in the electrical system, be sure to disconnect the (-) battery cable before installation.

## To prevent damage

### WARNING

- When speaker output is used by 4 channels, use speakers over 50 W (Maximum input power) and between 4  $\Omega$  to 8  $\Omega$  (impedance value). Do not use 1  $\Omega$  to 3  $\Omega$  speakers for this unit.
- When rear speaker output is used by 2  $\Omega$  of subwoofer, use speakers over 70 W (Maximum input power). \*Please refer to connection for a connection method.
- The black lead is ground. When installing this unit or power amp (sold separately), make sure to connect the ground wire first. Ensure that the ground wire is properly connected to metal parts of the car's body. The ground wire of the power

amp and the one of this unit or any other device must be connected to the car separately with different screws. If the screw for the ground wire loosens or falls out, it could result in fire generation of smoke or malfunction.

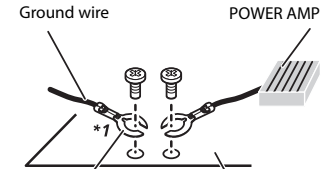

Other devices (Another electronic device in the car) Metal parts of car's body

\*1 Not supplied for this unit

- When replacing the fuse, be sure to only use a fuse of the rating prescribed on this product.
- When disconnecting a connector, pull the connector itself. Do not pull the lead, as you may pull it out of the connector.
- Do not connect the red lead (accessory power supply) to a circuit that is constantly receiving power supplied from the battery. Doing so may cause the vehicle battery to be depleted and eventually die.
- Vehicles without an ACC position on the ignition switch may only have circuits that constantly receive power supplied from the battery. In this case, consult with your nearest dealer.
- For connecting a power amp or other devices to this product, refer to the manual for the product to be connected.
- The graphical symbol  placed on the product means direct current.

## Notice for the blue/white lead

- When the ignition switch is turned on (ACC ON), a control signal is output through the blue/white lead. Connect to an external power amp's system remote control terminal, the auto-antenna relay control terminal, or the antenna booster power control terminal (max. 300 mA 12 V DC). The control signal is output through the blue/white lead, even if the audio source is switched off.

### Important

When this product is in [Power OFF] mode, the control signal is also turned off. If [Power OFF] mode is canceled, the control signal is output again and the antenna is extended with the auto antenna function (if the antenna is being used). Be careful so that the extended antenna does not come into contact with any obstacles.

## Rear panel (main terminals)

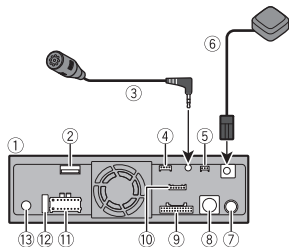

- This product
- USB port
- Microphone 3 m (9 ft. 10-1/8 in.)
- iDataLink or Metra adaptor input

Refer to the instruction manual for the iDataLink or Metra adaptor\*.

- Terminal for future function expansion
- GPS antenna 3.55 m (11 ft. 8 in.)
- Antenna jack
- SiriusXM® Connect Vehicle Tuner\*  
For more information on how to install the SiriusXM Connect Vehicle tuner, consult the installation guide included with the tuner.
- Pre out supply
- Terminal for future function expansion
- Power supply
- Fuse
- Wired remote input  
Hard-wired remote control adaptor\* can be connected.

\* Sold separately

### NOTES

- Before using and/or connecting the iDataLink® Maestro® adaptor (sold separately), you will need to first flash the Maestro module with the appropriate vehicle and head unit firmware. You can find the device number that is required for the activation on the followings (refer to the Operation Manual.):
  - The label on the packaging of this product
  - The label on this product
  - The [Firmware Information] screen
- When the iDataLink Maestro adaptor is connected, use the microphone of this unit to perform voice operations for Apple CarPlay or Android Auto.

## Power cord

**WARNING**  
**IMPROPER CONNECTION MAY RESULT IN SERIOUS DAMAGE OR INJURY INCLUDING ELECTRICAL SHOCK, AND INTERFERENCE WITH THE OPERATION OF THE VEHICLE'S ANTILOCK BRAKING SYSTEM, AUTOMATIC TRANSMISSION AND SPEEDOMETER INDICATION.**

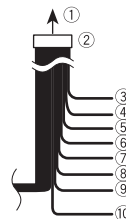

- To power supply
- Power cord
- Yellow  
To terminal supplied with power regardless of ignition switch position.
- Red  
To electric terminal controlled by ignition switch (12 V DC) ON/OFF
- Orange/white  
To lighting switch terminal.
- Black (ground)  
To vehicle (metal) body.
- Violet/white  
Of the two lead wires connected to the back lamp, connect the one in which the voltage changes when the gear shift is in the REVERSE (R) position. This connection enables the unit to sense whether the car is moving forward or backward.
- Pink  
Car speed signal input
- Blue/white

Connect to system control terminal of the power amp (max. 300 mA 12 V DC).

- Light green  
Used to detect the ON/OFF status of the parking brake. This lead must be connected to the power supply side of the parking brake switch.  
**If this connection is made incorrectly or omitted, certain functions of this product will be unusable.**

### NOTE

The position of the speed detection circuit and the position of the parking brake switch vary depending on the vehicle model. For details, consult your authorized Pioneer dealer or an installation professional.

## Speaker leads

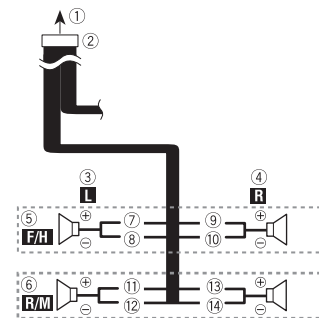

Perform these connections when using a subwoofer without the optional amplifier.

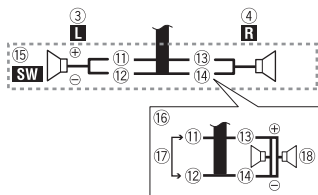

- ① To power supply
- ② Power cord
- ③ Left
- ④ Right
- ⑤ Front speaker (STD) or high range speaker (NW)
- ⑥ Rear speaker (STD) or middle range speaker (NW)
- ⑦ White
- ⑧ White/black
- ⑨ Gray
- ⑩ Gray/black
- ⑪ Green
- ⑫ Green/black
- ⑬ Violet
- ⑭ Violet/black
- ⑮ Subwoofer (4 Ω)
- ⑯ When using a subwoofer of 2 Ω, be sure to connect the subwoofer to the violet and violet/black leads of this unit. Do not connect anything to the green and green/black leads.
- ⑰ Not used.
- ⑱ Subwoofer (4 Ω) × 2

#### NOTES

- When a subwoofer is connected to this product instead of a rear speaker, change the rear output setting in the initial setting. The subwoofer output of this product is monaural. Dolby Atmos audio cannot be played with this connection method. For details, refer to the Operation Manual.
- With a two-speaker system, do not connect anything to the speaker leads that are not connected to speakers. Make

sure to change the rear speaker output setting in the initial setting. Dolby Atmos audio cannot be played with this connection method. For details, refer to the Operation Manual.

## Power amp (sold separately)

### Important

The speaker leads are not used when this connection is in use.

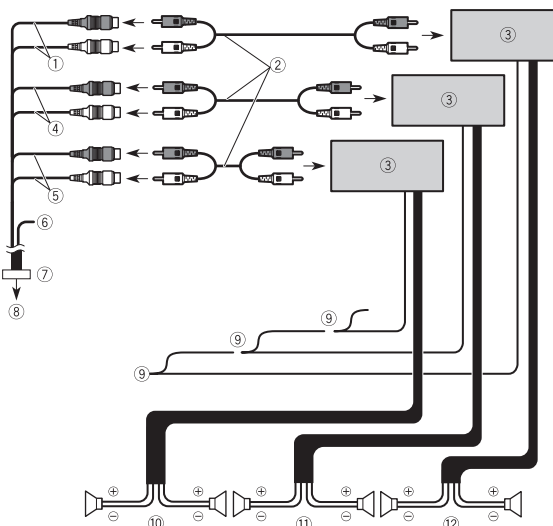

- ① Subwoofer output (**SUBWOOFER OUTPUT**) 23 cm (9 in.) (STD)  
Low range output (NW)
- ② RCA cable (sold separately)
- ③ Power amp
- ④ Front output (**FRONT OUTPUT**) 15 cm (5-7/8 in.) (STD)  
High range output (NW)
- ⑤ Rear output (**REAR OUTPUT**) 15 cm (5-7/8 in.) (STD)  
Middle range output (NW)
- ⑥ Yellow/black (MUTE)  
If you use an equipment with Mute function, wire this lead to the Audio Mute lead on that equipment. If not, keep the Audio Mute lead free of any connections.
- ⑦ Pre out cord
- ⑧ To pre out supply
- ⑨ System remote control  
Connect to Blue/white cable (max. 300 mA 12 V DC).

- ⑩ Rear speaker (STD)  
Middle range speaker (NW)
- ⑪ Front speaker (STD)  
High range speaker (NW)
- ⑫ Subwoofer (STD)  
Low range speaker (NW)

**NOTES**

- Select the appropriate speaker mode between standard mode (STD) and network mode (NW). For details, refer to the Operation Manual.
- When a power amplifier is connected, you may not be able to set the A-TA&EQ correctly. For details, refer to the Operation Manual.

## iPhone and Android Smartphone

**NOTE**

For details on how to connect an external device using a separately sold cable, refer to the manual for the cable.

### iPhone

**NOTE**

For details concerning the connection, operations and compatibility of the iPhone, refer to the Operation Manual.

#### Connecting via the USB port

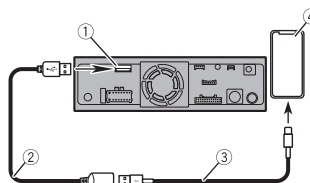

- ① USB port
- ② USB cable 1.5 m (4 ft. 11 in.)
- ③ USB interface cable for iPhone (sold separately)
- ④ iPhone

## Smartphone (Android Smartphone Device)

**NOTE**

For details concerning the connection and operations of the Android smartphone, refer to the Operation Manual.

#### Connecting via the USB port

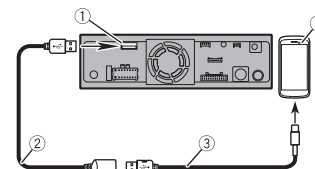

- ① USB port
- ② USB cable 1.5 m (4 ft. 11 in.)
- ③ USB interface cable for Android device (sold separately)
- ④ Android Smartphone

## Camera

When you use the rear view camera, the rear view image is automatically switched from the video by moving the shift lever to **REVERSE (R)**. **Camera View** mode also allows you to check what is behind you while driving.

### ⚠ WARNING

- USE INPUT ONLY FOR REVERSE OR MIRROR IMAGE REAR VIEW CAMERA. OTHER USE MAY RESULT IN INJURY OR DAMAGE.
- THE SECOND CAMERA INPUT IS AVAILABLE TO SUPPLEMENT THE DRIVER'S VIEW BUT IS NOT A SUBSTITUTE FOR THE DRIVER'S CAREFUL ATTENTION, AND PIONEER ACCEPTS NO RESPONSIBILITY FOR LOSS OR DAMAGE IN CONNECTION WITH ITS USE. IT IS THE DRIVER'S RESPONSIBILITY TO BE AWARE OF SURROUNDINGS AND CONDITIONS AT ALL TIMES WHILE OPERATING A VEHICLE, INCLUDING CHECKING REARVIEW AND/OR SIDE MIRRORS AS NEEDED WHEN REVERSING.

### ⚠ CAUTION

- The screen image may appear reversed.
- With the rear view camera you can keep an eye on trailers, or back into a tight parking spot. Do not use for entertainment purposes.
- Objects in rear view may appear closer or more distant than in reality.
- The image area of full-screen images displayed while backing or checking the rear of the vehicle may differ slightly.

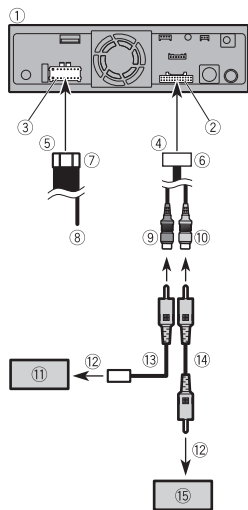

- ① This product
- ② Pre out supply
- ③ Power supply
- ④ To pre out supply
- ⑤ To power supply
- ⑥ Pre out cord
- ⑦ Power cord
- ⑧ Violet/white (**REVERSE-GEAR SIGNAL INPUT**)
- ⑨ Brown (**REAR VIEW CAMERA IN**) 23 cm (9 in.)
- ⑩ Yellow (**SECOND CAMERA INPUT**) 23 cm (9 in.)

### NOTE

Do not use the second camera for any purpose other than driving assistance and iDataLink.

- ⑪ Rear view camera (ND-BC010) compatible with RCA connection (sold separately)
- ⑫ To video output
- ⑬ RCA power supply cable (supplied with ND-BC010)  
The rear view camera terminal (REAR VIEW CAMERA IN) is compatible with the PAL/NTSC signal format.
- ⑭ RCA cable (sold separately)
- ⑮ View camera (sold separately)

### NOTES

- Connect only the rear view camera to brown cable. Do not connect any other equipment.
- Some appropriate settings are required to use rear view cameras. For details, refer to the Operation Manual.

## AUX extension cable

To connect an external video component, iDataLink, or the microphone for acoustic characteristic measurements, connect an AUX extension cable to the Pre out cord AUX input.

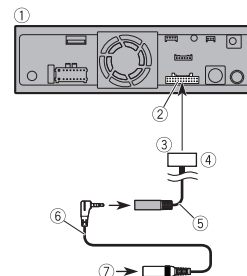

- ① This product
- ② Pre out supply
- ③ To pre out supply
- ④ Pre out cord
- ⑤ AUX input (**AUX IN**) 15 cm (5-7/8 in.)
- ⑥ AUX extension cable 2 m (6 ft. 7 in.)
- ⑦ To connect an external video component, iDataLink, or the microphone for acoustic characteristic measurements

### NOTE

As devices will be plugged and unplugged, route the AUX extension cable in a place where it will not interfere with driving (such as in the glove compartment).

## External video component

### Using an AUX input

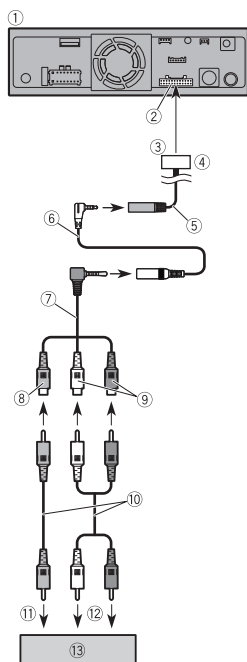

- ① This product
- ② Pre out supply
- ③ To pre out supply
- ④ Pre out cord
- ⑤ AUX input (AUX IN) 15 cm (5-7/8 in.)
- ⑥ AUX extension cable 2 m (6 ft. 7 in.)

- ⑦ Mini-jack AV cable (sold separately)
- ⑧ Yellow
- ⑨ Red, white
- ⑩ RCA cables (sold separately)
- ⑪ To video output
- ⑫ To audio output
- ⑬ External video component (sold separately)

#### NOTE

The appropriate setting is required to use the external video component. For details, refer to the Operation Manual.

#### CAUTION

Be sure to use a mini-jack AV cable (sold separately) for wiring. If you use other cables, the wiring position might differ resulting in disturbed images and sounds.

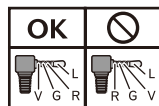

L: Left audio (White)  
R: Right audio (Red)  
V: Video (Yellow)  
G: Ground

## Installation

### Precautions before installation

#### CAUTION

- Never install this product in places where, or in a manner that:
  - Could injure the driver or passengers if the vehicle stops suddenly.
  - May interfere with the driver's operation of the vehicle, such as on the floor in front of the driver's seat, or close to the steering wheel or shift lever.
- To ensure proper installation, be sure to use the supplied parts in the manner specified. If any parts are not supplied with this product, use compatible parts in the manner specified after you have the part compatibility checked by your dealer. If parts other than supplied or compatible ones are used, they may damage internal parts of this product or they may work loose and the product may become detached.
- It is extremely dangerous to allow cables to become wound around the steering column or shift lever. Be sure to install this product, its cables, and wiring away in such so that they will not obstruct or hinder driving.
- Make sure that leads cannot get caught in a door or the sliding mechanism of a seat, resulting in a short circuit.
- Please confirm the proper function of your vehicle's other equipment after installation of this product.
- Do not install this product where it may
  - (i) obstruct the driver's vision,
  - (ii) impair the performance of any of the vehicle's operating systems or safety features, including airbags, hazard lamp

buttons or (iii) impair the driver's ability to safely operate the vehicle.

- Never install this product in front of or next to the place in the dashboard, door, or pillar from which one of your vehicle's airbags would deploy. Please refer to your vehicle's owner's manual for reference to the deployment area of the frontal airbags.
- Please use the included or commercially available cord holder to secure cords. It will interfere with driving operation if the cord getting wrapped around the steering wheel, selector lever or brake pedal, that may result in an accident or injury. There is also a risk of it getting wrapped around the neck of an infant.

### Before installing

- Consult with your nearest dealer if installation requires drilling holes or other modifications of the vehicle.
- Before making a final installation of this product, temporarily connect the wiring to confirm that the connections are correct and the system works properly.

### Installation notes

- Do not install this product in places subject to high temperatures or humidity, such as:
  - Places close to a heater, vent or air conditioner.
  - Places exposed to direct sunlight, such as on top of the dashboard.

- Places that may be exposed to rain, such as close to the door or on the vehicle's floor.
- Install this product horizontally on a surface within 0 to 40 degrees tolerance (within 5 degrees to the left or right). Improper installation of the unit with the surface tilted more than these tolerances increases the potential for errors in the vehicle's location display, and might otherwise cause reduced display performance.

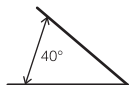

- When installing, to ensure proper heat dispersal when using this unit, make sure you leave ample space behind the rear panel and wrap any loose cables so they are not blocking the vents.

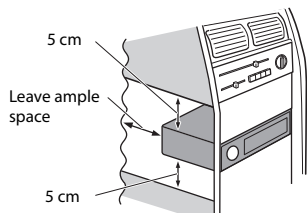

- Do not forcibly insert this unit into the dashboard/console when installing. Applying excessive force to the USB connector may cause a malfunction.

## Installation using the screw holes on the side of this product

### Installation tips

The following procedure describes how to install this product with an LCD screen attached to the unit. Depending on the vehicle or installation location, you may need to adjust the mounting position of the LCD screen in order to prevent impairment of vehicle driving operations. For details on the mounting LCD screen dimensions, refer to The adjusting position and mounting dimension of the display for floating style installation (page 19) before installing.

### ⚠ WARNING

Do not use a mounting sleeve to install this unit to prevent it from popping out or rattling.

### NOTES

- Be careful not to cut your hand on the edge of the metal parts.
- When installing, be careful not to let your hand or fingers get caught.
- Do not insert your fingers inside the main unit. Doing so may damage the cables or result in injury to your fingers.

### 1 Fasten this product to the factory radio-mounting bracket.

Position this product so that its screw holes are aligned with the screw holes of the bracket, and tighten the screws at three locations on each side.

### TIP

The amount of this unit's protrusion from the dashboard/console can be adjusted by shifting the position of the screw hole of

this unit to the factory radio-mounting bracket.

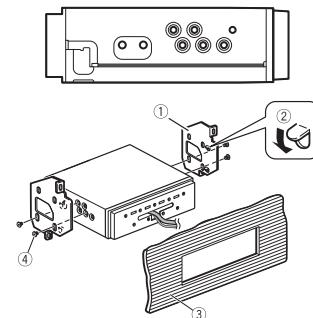

- Factory radio-mounting bracket
- If the pawl interferes with installation, you may bend it down out of the way.
- Dashboard or console
- Binding head screw (5 mm × 8 mm) / Flush surface screw (5 mm × 8 mm)  
Be sure to use the screws supplied with this product.

### 2 Fasten the LCD screen mounting bracket to the main unit at the suitable position.

Depending on the vehicle, the front-back position of the LCD screen may need to be adjusted to mount it. Use the supplied spacer (3) if you choose the front position to install the LCD screen.

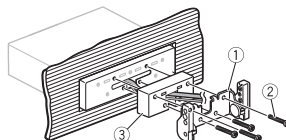

- LCD screen mounting bracket

- Binding head screw (4 mm × 30 mm)\*
- Spacer

\* When using the back position to install the LCD screen without using the supplied spacer, use the binding head screws (4 mm × 6 mm).

### TIP

The mounting left-center-right position of the LCD screen mounting bracket can be changed depending on the vehicle or installation location of the main unit.

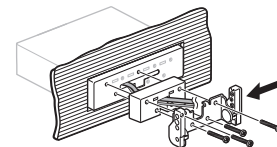
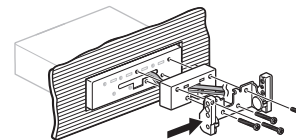

### 3 Detach the monitor cover from the LCD screen (a), then connect the monitor cables to the LCD screen (b). After that, attach the LCD screen with adjusting the up-down position (c) to this unit by using the screws each side (d).

Push the monitor cables as far as possible in this product before attaching the LCD screen.

### ⚠ CAUTION

Insert the connector with the connector projection (3) side facing up. If you force to insert the connector in upside down, it may be broken.

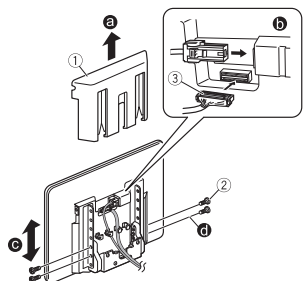

- ① Monitor cover
- ② Binding head screw (4 mm × 12 mm)
- ③ Connector projection

**4** Secure the monitor cables to the hook on the back of the LCD screen then attach the monitor cover (a) by using the screws (b).

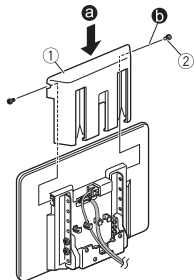

- ① Monitor cover
- ② Machine screw (2 mm × 4 mm)

#### NOTES

- Do not twist or bend the cables in excess when securing the monitor cables to the hook on the back of the LCD screen.

- Be careful not to lose the small screws (2 mm × 4 mm) for attaching the monitor cover.
- It is recommended that you use a magnetic screwdriver when attaching the monitor cover.
- Two spare screws (2 mm × 4 mm) for attaching the monitor cover are included.
- When attaching the monitor cover (a), tilt the LCD screen moderately toward the front to facilitate installation.

## Installing the GPS antenna

### ⚠ CAUTION

Do not cut the GPS antenna lead to shorten it or use an extension to make it longer. Altering the antenna cable could result in a short circuit or malfunction and permanent damage to this product.

### Installation notes

- The antenna should be installed on a level surface where radio waves will be blocked as little as possible. Radio waves cannot be received by the antenna if reception from the satellite is blocked.

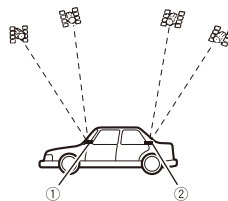

- ① Dashboard
- ② Rear shelf

- When installing the GPS antenna inside the vehicle, be sure to use the metal sheet provided with your system. If this is not used, the reception sensitivity will be poor.
- Do not cut the accessory metal sheet. This would reduce the sensitivity of the GPS antenna.
- Take care not to pull the antenna lead when removing the GPS antenna. The lead may become detached.
- Do not paint the GPS antenna, as this may affect its performance.

## When installing the antenna inside the vehicle (on the dashboard or rear shelf)

### ⚠ WARNING

Do not install the GPS antenna over any sensors or vents on the dashboard of the vehicle, as doing so may interfere with the proper functioning of such sensors or vents and may compromise the ability of the metal sheet under the GPS antenna to properly and securely affix to the dashboard.

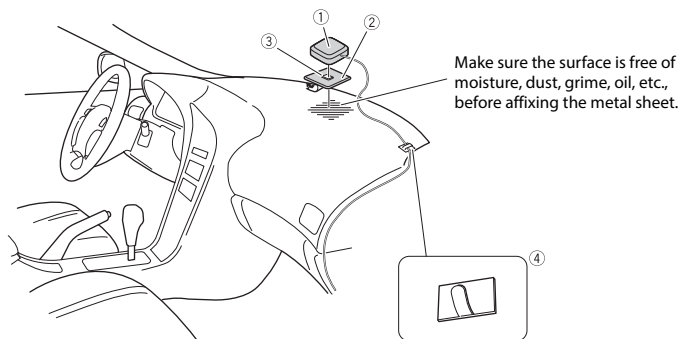

① GPS antenna

② Metal sheet

Peel off the protective sheet on the rear.

③ Double-sided tape

④ Clamps

Use clamps to secure the lead where necessary inside the vehicle.

### NOTES

- Affix the metal sheet on the surface as level as possible where the GPS antenna faces the window.
- Affix the GPS antenna on the metal sheet using the double-sided tape.
- The metal sheet contains a strong adhesive which may leave a mark on the surface if it is removed.
- When attaching the metal sheet, do not cut it into small pieces.
- Some models use window glass that does not allow signals from GPS satellites to pass through. In this case, consult with your nearest dealer.

## Installing the microphone

- Install the microphone in a place where its direction and distance from the driver make it easiest to pick up the driver's voice.
- Be sure to turn off (ACC OFF) the product before connecting the microphone.
- Depending on the vehicle model, the microphone cable length may be too short when you mount the microphone on the sun visor. In such cases, install the microphone on the steering column.

### Mounting on the sun visor

- 1 Fit the microphone lead into the groove.

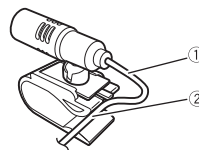

① Microphone lead

② Groove

- 2 Attach the microphone clip to the sun visor.

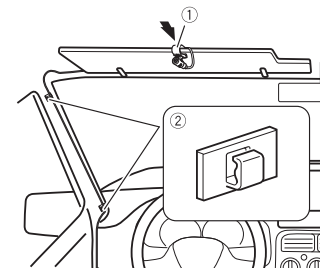

① Microphone clip

② Clamps

Use separately sold clamps to secure the lead where necessary inside the vehicle.

Install the microphone on the sun visor when it is in the up position. It cannot recognize the driver's voice if the sun visor is in the down position.

### Installation on the steering column

- 1 Detach the microphone base from the microphone clip by sliding the microphone base while pressing the tab.

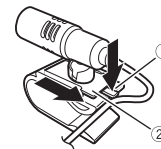

① Tab

② Microphone base

## 2 Mount the microphone on the steering column.

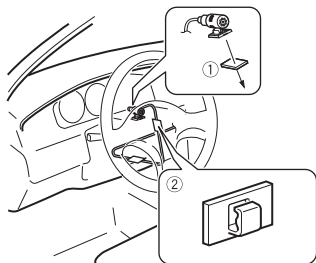

- ① Double-sided tape  
Use separately sold clamps to secure the lead where necessary inside the vehicle.
- ② Clamps

### NOTE

Install the microphone on the steering column, keeping it away from the steering wheel.

### Adjusting the microphone angle

The microphone angle can be adjusted.

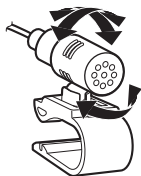

## Installing the microphone for acoustic characteristic measurements

- Be sure to turn off (ACC OFF) the product before connecting the microphone.

### 1 Temporarily secure the microphone for acoustic characteristic measurements to the center of the seat headrest using a piece of tape, belt, rubber band, or similar.

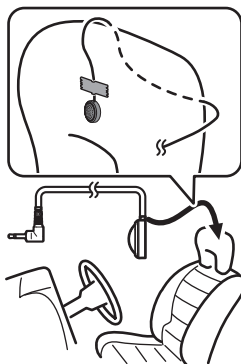

### NOTES

- Position the microphone so that it faces in front of the seat.
- After use, store the removed microphone for acoustic characteristic measurements with care, such as in the glove compartment. There is a risk of deformation, discoloration, or malfunction due to high temperatures if the microphone is left under direct sunlight for a prolonged period of time.

## The adjusting position and mounting dimension of the display for floating style installation

The mounting position of this unit's display can be adjusted (front-back/up-down/right-left/angle). When mounting the display, adjust the mounting position and dimensions so that your view is clear and it does not impair your driving.

### ⚠ WARNING

Make sure that none of the following conditions exist when mounting the display. Otherwise, an accident may occur.

- It impairs the operation of the steering wheel and levers (shift lever, windshield wiper switch, turn signal switch, etc.).
- It impairs the operation of the airbags.
- It significantly impairs the operation of the hazard switch.
- It impairs the ability to identify or operate other control switches.
- You are unable to see gauges, meters or warning indicators.
- It interferes with in-vehicle devices (switches, panel, glove compartment, cup holder, etc.).

Depending on the vehicle, the display may hinder access to the glove compartment or cup holder, or it may block the air conditioner vents.

## Display mounting dimensions and adjustable positions

### ► Front-back position

#### Front (when using the spacer)

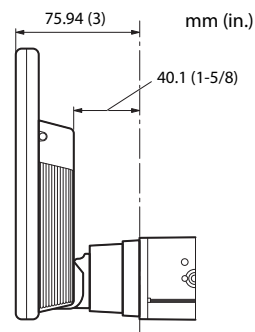

#### Back (When not using the spacer)

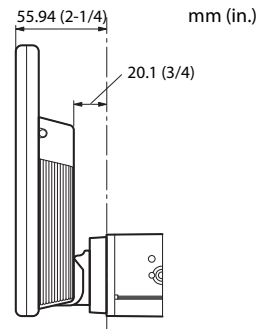

► **Left-right position**

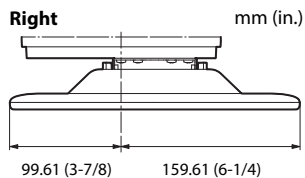
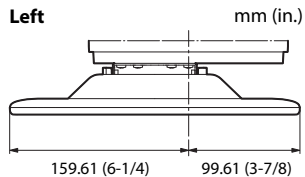
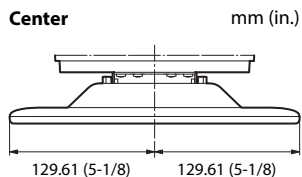

► **Mounting dimension with the angle range of the display**

► **Front angle range (when using the spacer)**

Angle range of front position		
mm (in.)	A	B
0	60°	
-15 (-5/8)	30°	-15°
-30 (-1-1/8)		
-45 (-1-3/4)		
-60 (-2-3/8)		

► **Adjustable display angles and up-down positions**

**WARNING**

Keep hands and fingers clear of this product when adjusting the LCD screen angle. Be especially cautious of children's hands and fingers.

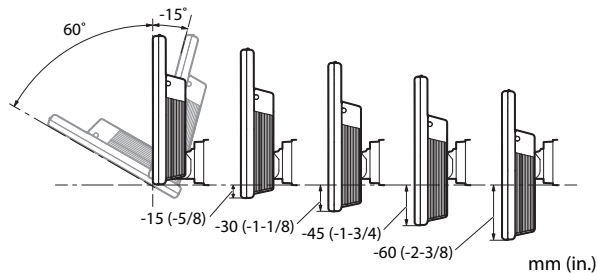

**NOTE**

Certain positions cannot be adjusted and held depending on the up-down position and the front-back position. For details, refer to Mounting dimension with the angle range of the display (page 20).

	Angle 60°					Angle 30°					Angle -15°				
	A	A'	B	B'	C	A	A'	B	B'	C	A	A'	B	B'	C
0	68.75 (2-3/4)	183.1 (7-1/4)	-13.09 (-1/2)	41.36 (1-5/8)	35.24 (1-3/8)	131.4 (5-1/8)	139.12 (5-1/2)	-10.34 (-3/8)	57.28 (2-1/4)	37.15 (1-1/2)	165.31 (6-1/2)	31.13 (1-1/4)	7.21 (1/4)	73.49 (2-7/8)	15.63 (5/8)
-15 (-5/8)						118.41 (4-5/8)	131.62 (5-1/8)	-23.33 (-7/8)	49.78 (2)	29.66 (1-1/8)	150.82 (6)	35.01 (1-3/8)	-7.28 (-1/4)	77.37 (3)	19.52 (3/4)
-30 (-1-1/8)						105.42 (4-1/8)	124.12 (4-7/8)	-36.32 (-1-3/8)	42.28 (1-5/8)	22.15 (7/8)	136.33 (5-3/8)	38.89 (1-1/2)	-21.77 (-7/8)	81.26 (3-1/4)	23.4 (7/8)
-45 (-1-3/4)						92.43 (3-5/8)	116.62 (4-5/8)	-49.31 (-2)	34.78 (1-3/8)	14.65 (5/8)	121.84 (4-3/4)	42.78 (1-5/8)	-36.26 (-1-3/8)	85.14 (3-3/8)	27.28 (1-1/8)
-60 (-2-3/8)						79.44 (3-1/8)	109.12 (4-1/4)	-62.3 (-2-1/2)	27.28 (1-1/8)	7.15 (1/4)	107.35 (4-1/4)	46.66 (1-7/8)	-50.75 (-2)	89.02 (3-1/2)	31.16 (1-1/4)

mm (in.)

► Back angle range (When not using the spacer)

Angle range of back position		
mm (in.)	A	B
0	60°	-15°
-15 (-5/8)	30°	
-30 (-1-1/8)		
-45 (-1-3/4)		
-60 (-2-3/8)		

# Trademark · Copyright

- Android and Android Auto are trademarks of Google LLC.
- Apple CarPlay, Apple Music and iPhone are trademarks of Apple Inc., registered in the U.S. and other countries and regions.
- Use of the Apple CarPlay logo means that a vehicle user interface meets Apple performance standards. Apple is not responsible for the operation of this vehicle or its compliance with safety and regulatory standards. Please note that the use of this product with iPhone may affect wireless performance.
- IOS is a trademark or registered trademark of Cisco in the U.S. and other countries and is used under license.
- The Bluetooth® word mark and logos are registered trademarks owned by Bluetooth SIG, Inc. and any use of such marks by PIONEER CORPORATION is under license. Other trademarks and trade names are those of their respective owners.
- WebLink® is a registered trademark of Abalta Technologies, Inc.
- iDataLink, Maestro and iData are registered trademarks of Automotive Data Solutions Inc.
- SiriusXM and all related marks and logos are trademarks of Sirius XM Radio, Inc. All rights reserved.
- HD Radio™ Technology manufactured under license from iBiquity Digital Corporation, a subsidiary of Xperi Inc., U.S. and Foreign Patents.  
For patents see <https://xperi.com/hd-radio-patents/>. Xperi, HD Radio, HD, and 'ARC' logos and their respective logos are trademarks or registered trademarks of Xperi Inc. and its subsidiaries in the United States and other countries.
- Dolby, Dolby Atmos, Dolby Audio and the double-D symbol are registered trademarks of Dolby Laboratories Licensing Corporation.

	Angle 60°					Angle 30°					Angle -15°				
	A	A'	B	B'	C	A	A'	B	B'	C	A	A'	B	B'	C
0	68.75 (2-3/4)	163.1 (6-3/8)	-13.09 (-1/2)	21.36 (7/8)	15.24 (5/8)	131.4 (5-1/8)	119.12 (4-3/4)	-10.34 (-3/8)	37.28 (1-1/2)	17.15 (5/8)	165.31 (6-1/2)	11.13 (1/2)	7.21 (1/4)	53.49 (2-1/8)	-4.37 (-1/8)
-15 (-5/8)						118.41 (4-5/8)	111.62 (4-3/8)	-23.33 (-7/8)	29.78 (1-1/8)	9.66 (3/8)	150.82 (6)	15.01 (5/8)	-7.28 (-1/4)	57.37 (2-1/4)	-0.48 (0)
-30 (-1-1/8)						105.42 (4-1/8)	104.12 (4-1/8)	-36.32 (-1-3/8)	22.28 (7/8)	2.15 (1/8)	136.33 (5-3/8)	18.89 (3/4)	-21.77 (-7/8)	61.26 (2-3/8)	3.4 (1/8)
-45 (-1-3/4)						92.43 (3-5/8)	96.62 (3-3/4)	-49.31 (-2)	14.78 (5/8)	-5.35 (-1/4)	121.84 (4-3/4)	22.78 (7/8)	-36.26 (-1-3/8)	65.14 (2-5/8)	7.28 (1/4)
-60 (-2-3/8)						79.44 (3-1/8)	89.12 (3-1/2)	-62.3 (-2-1/2)	7.28 (1/4)	-12.85 (-1/2)	107.35 (4-1/4)	26.66 (1)	-50.75 (-2)	69.02 (2-3/4)	11.16 (1/2)

mm (in.)

## NOTES

- Where there are no numbers in the table, this indicates that the display cannot be adjusted and held with that angle and dimensions.
- The displayed angle range is the movable range of this unit, and it may vary depending on the vehicle in which the unit is installed.



# Précautions

## Informations à l'intention de l'utilisateur

–L'émetteur/récepteur exempt de licence contenu dans le présent appareil est conforme aux la partie 15 des règles de la FCC et CNR d'Innovation, Sciences et Développement économique Canada applicables aux appareils radio exempts de licence. L'exploitation est autorisée aux deux conditions suivantes: (1) l'appareil ne doit pas produire de brouillage, et (2) l'utilisateur de l'appareil doit accepter tout brouillage radioélectrique subi, même si le brouillage est susceptible d'en compromettre le fonctionnement.

–Cet équipement est conforme aux limites d'exposition aux rayonnements énoncées pour un environnement non contrôlé et respecte les règles les radioélectriques (RF) de la FCC lignes directrices d'exposition et d'exposition aux fréquences radioélectriques (RF) CNR-102 de l'ISDE. Cet équipement doit être installé et utilisé en gardant une distance de 20 cm ou plus entre le dispositif rayonnant et le corps.

### ATTENTION

Les fentes et ouvertures dans le boîtier servent à assurer la ventilation et le bon fonctionnement du produit, ainsi qu'à le protéger d'une surchauffe. Pour prévenir les risques d'incendie, les ouvertures ne doivent jamais être bloquées ou couvertes par des articles (tels que journaux, tapis ou tissus).

### Sécurité auditive

Au fil du temps, votre « niveau de confort » auditif s'adapte à des volumes sonores plus élevés, de sorte que ce qui peut sembler « normal » peut, en fait, être fort et nocif pour votre audition. Protégez-vous contre ceci en réglant votre équipement à un niveau adéquat AVANT que votre audition ne s'adapte.

- Réglez le volume sur un niveau faible, puis augmentez lentement le volume jusqu'à ce que vous puissiez l'entendre confortablement, clairement et sans distorsion. Une fois que vous avez établi un niveau sonore confortable, laissez-le à ce niveau.
- N'augmentez pas le volume au point de ne plus pouvoir entendre ce qui se passe autour de vous.

- Soyez prudent ou arrêtez temporairement l'utilisation lors de situations potentiellement dangereuses.

## Android Auto™

- Un téléphone Android™ compatible et un plan de données actif compatible sont requis.
- Certaines fonctions et certains appareils pourraient ne pas être disponibles dans tous les pays. Sous réserve de disponibilité. Certaines fonctions et disponibilité variant selon le fabricant de l'équipement d'origine et/ou de l'appareil.

## Apple CarPlay

Apple CarPlay n'est pas disponible dans toutes les langues et tous les pays. Les opérations et fonctions Apple CarPlay peuvent varier en fonction de l'appareil iOS ou du récepteur.

# Introduction

## Signification des symboles utilisés dans ce mode d'emploi

Ce manuel utilise les symboles suivants pour décrire les opérations de l'écran tactile.



**Toucher**

Pressez légèrement l'emplacement désiré avec votre doigt.



**Toucher et maintenir enfoncé**

Continuez à presser l'emplacement désiré avec votre doigt.



**Balayer**

Tout en touchant l'écran, balayez l'écran avec votre doigt.

## Description de l'appareil

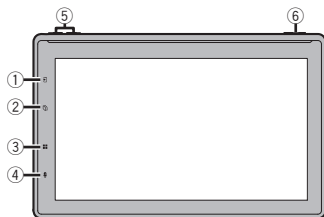

①		<p>Lorsque [Phone] est sélectionné sous [Paramètres des touches de l'application compagnon] : Pour afficher l'écran de téléphone de l'Apple CarPlay ou de l'Android Auto en cours d'exécution. Touchez lorsque Apple CarPlay ou Android Auto n'est pas en cours d'exécution pour afficher l'écran d'historique d'appels de l'appareil connecté avec Bluetooth®.</p> <p>Lorsque [PxLink] est sélectionné sous [Paramètres des touches de l'application compagnon] : Pour afficher l'écran d'application de support sur l'appareil mobile.</p>
②		<p>Pour afficher l'écran Apple CarPlay ou Android Auto</p>
③		<p>Afficher l'écran de menu supérieur</p> <p>Éteindre</p>
④		<p>Activer le mode de reconnaissance vocale</p> <p>Afficher l'écran de recherche ou sélection d'appareil mobile</p>
⑤		<p>Appuyez sur les boutons chaque fois pour ajuster le volume. Vous pouvez également appuyer sur les boutons et les maintenir enfoncés pour ajuster le volume.</p>
⑥	SOURDINE	<p>Appuyez sur le bouton pour activer ou désactiver le son</p>

## Démarrer l'appareil

1 votre langue ➔

2 [Mode standard] ou [Mode réseau] ➔ [OK]

Pour utiliser la fonction Audio spatial, l'appareil doit être défini sur [Mode standard].

## ⚠ ATTENTION

N'utilisez pas l'appareil en Mode standard lorsqu'un système de haut-parleurs pour Mode réseau 3 voies est connecté à l'appareil. Cela pourrait endommager les haut-parleurs.

3  Écran de la clause de non-responsabilité ➔ [OK]

4  Écran des réglages AT&EQ auto. ➔ [Suisvi] ou [Non]

Lorsque vous appuyez sur [Suisvi] afin de procéder à la configuration des réglages AT&EQ auto., balayez d'abord le code 2D ci-dessous et vérifiez le site Web.



Les réglages AT&EQ auto. peuvent être configurés depuis [Mesures AT&EQ auto.] dans la section Paramètres audio même si vous appuyez sur [Non]. Pour plus de détails, reportez-vous au Manuel d'utilisation.

5  Écran des instructions de téléchargement des applications ➔ [Connexion]

6 Téléchargez PxLink

Vous pouvez utiliser votre téléphone intelligent iPhone ou Android pour changer l'interface de l'appareil principal ou pour utiliser l'appareil principal.



Les réglages de communication requis, tels que les réglages Bluetooth, peuvent tous être configurés avec l'application PxLink.

## Découvrez Dolby Atmos

Cet appareil vous permet de profiter de l'expérience acoustique tridimensionnelle Dolby Atmos lorsqu'il est connecté via Apple CarPlay. Configurez les paramètres comme suit.

### REMARQUE

Les informations (instructions d'utilisation des applications compatibles, etc.) contenues dans cette section sont valables à compter du 9 octobre 2025. Les futures mises à jour des applications peuvent entraîner des modifications des écrans et des procédures d'utilisation.

1 Installez une application compatible Dolby Atmos

Installez l'application compatible Dolby Atmos suivante sur votre iPhone.

### REMARQUES

- Cet appareil prend en charge les applications compatibles Dolby Atmos, y compris Apple Music, avec les iPhones (iOS) compatibles avec Apple CarPlay. Pour en savoir plus et obtenir les dernières informations sur les applications compatibles, reportez-vous à la page Web du produit.
- Seule la version iOS est prise en charge. L'audio Dolby Atmos ne peut pas être lu sur la version Android de l'application.
- Tous les coûts liés à la lecture d'audio Dolby Atmos dans l'application, y compris les abonnements, sont à la charge de l'utilisateur.

2 Activez Dolby Atmos dans les paramètres de l'application

Dans les [Paramètres] de l'iPhone, modifiez le paramètre Dolby Atmos dans l'application de musique ou d'audio pour l'une des options suivantes afin d'activer Dolby Atmos.

- **Toujours activé**
- **Automatique**  
(activé automatiquement lorsqu'un appareil compatible est connecté)

Exemple : Apple Music  
[Paramètres] > [Applications] > [Musique] > [Dolby Atmos] > [Toujours activé] ou [Automatique]

3 Connectez l'appareil via Apple CarPlay

Connectez l'appareil à votre iPhone et lancez Apple CarPlay. Pour obtenir des instructions détaillées sur la connexion, reportez-vous à la section « Apple CarPlay » du mode d'emploi.

4 Lisez du contenu compatible Dolby Atmos

Lors de la lecture en Dolby Atmos de musique ou d'audio compatible Dolby Atmos, les informations suivantes s'affichent.

- **Écran de lecture de l'application :**  
L'étiquette « Dolby Atmos » apparaît.
- **Écran de lecture Apple CarPlay :**  
« Dolby Atmos » apparaît également sur l'écran Apple CarPlay de l'appareil.

### REMARQUES

- Lorsque vous ne lisez pas de contenu Dolby Atmos ou lorsque vous lisez du contenu non compatible, l'audio est lu en stéréo normale.
- Lors de la lecture de Dolby Atmos, le logo Dolby Atmos s'affiche sur l'écran de lecture de l'application ou sur l'écran de lecture d'Apple CarPlay, ou sur ces deux écrans. Si le logo ne s'affiche pas, cela signifie que le contenu lu n'est pas du contenu Dolby Atmos ou que le paramètre sur votre iPhone est peut-être désactivé.
- Même lors de la lecture de Dolby Atmos sur cet appareil, il se peut que le logo Dolby Atmos ne s'affiche que sur l'écran de lecture de l'application ou sur l'écran de lecture d'Apple CarPlay.

## ⚠ PRÉCAUTION

- Pour reproduire correctement les effets acoustiques tridimensionnels Dolby Atmos, **deux haut-parleurs avant et deux haut-parleurs arrière (soit un total de quatre canaux ou plus)** sont nécessaires dans le véhicule. Si le véhicule ne dispose que de deux canaux (haut-parleurs avant uniquement), les effets spatiaux Dolby Atmos ne seront pas reproduits et vous ne bénéficierez pas de l'expérience prévue.

- Il peut y avoir des différences de volume entre le contenu Dolby Atmos et le contenu stéréo.

Si ces différences de volume vous gênent, activez le paramètre suivant.

Exemple : Apple Music

[Paramètres] > [Applications] > [Musique] > [Contrôle du son] > Activé



## Connexion Bluetooth®

Lorsque vous n'utilisez pas l'application PxLink, vous pouvez établir une connexion Bluetooth en effectuant les opérations suivantes sur l'appareil principal.

- 1 
- 2  →  → [Connexion] → 

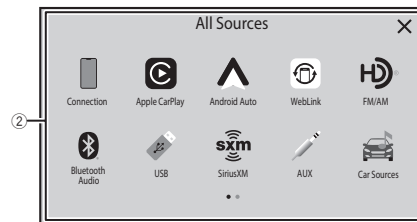
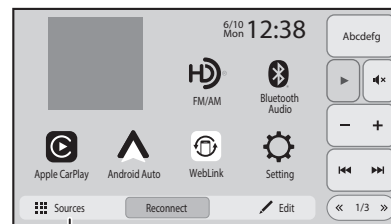
## Sélection de la source/l'application



①	 <b>Afficher l'écran de sélection de source/d'application et sélectionner une source/application</b>
②	 <b>Pour afficher les éléments suivants dans la liste, s'il y en a davantage.</b>
	 <b>Pour afficher l'écran précédent.</b>



## Utilisation du syntoniseur

Exemple : Utilisation de [FM/AM]

1  → [Sources]

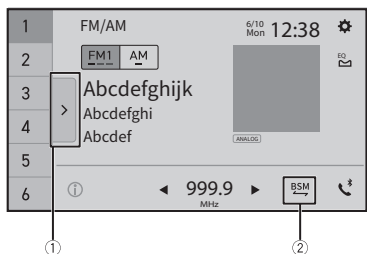
2  [FM/AM]



①	 <b>Afficher la liste des canaux prédéfinis</b>
②	 <b>Mettre en mémoire les fréquences de radiodiffusion les plus puissantes</b>

## Utilisation des fonctions audio



Exemple : Utilisation de [USB]

1  → [Sources]

2  [USB]



3  → [Music]







①	 <b>Permuter entre les types de fichier multimédia</b>
②	 <b>Afficher la barre de fonction masquée</b>
③	 <b>Mettre en pause et démarrer la lecture</b>

## Opération vidéo

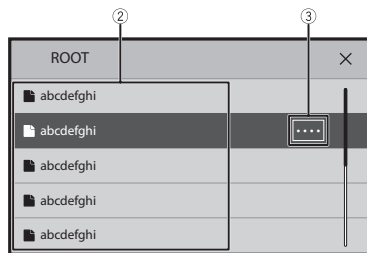



Exemple : Utilisation de [FM/AM]

- 1  → [Sources]
- 2  [USB]
- 3  → [Video]









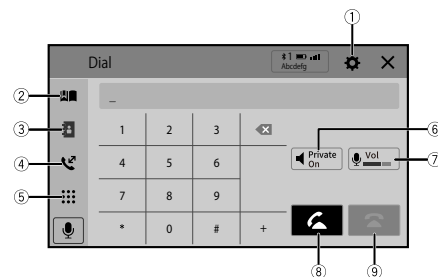

①	 <b>Afficher l'écran de liste de lecture</b>
②	 <b>Sélectionner un titre de la liste pour en faire la lecture</b>
③	 <b>Faire défiler le titre de la liste ou le nom de catégorie</b>

## Utilisation d'un téléphone Bluetooth

- 1  → [Sources] →  écran
- 2  



①	 <b>Afficher le menu de connexion Bluetooth</b>
②	 <b>Afficher l'écran de numérotation prédéfinie</b>
③	 <b>Permuter au mode d'annuaire téléphonique</b>
④	 <b>Permuter à la liste d'historique des appels</b>
⑤	 <b>Entrer le numéro de téléphone directement</b>
⑥	 <b>Activer et désactiver le mode confidentiel</b>
⑦	 <b>Régler le volume de conversation</b>
⑧	 <b>Effectuer un appel sortant</b>
⑨	 <b>Terminer un appel</b>

# Importantes informations de sécurité

## ATTENTION

Les systèmes de surveillance de marche arrière (caméras de secours) sont requis dans certains véhicules neufs vendus aux États-Unis et au Canada. La réglementation des États-Unis a commencé avec une intégration basée sur deux ans débutant le 1er mai 2016, et où les États-Unis et le Canada exigent que tous véhicules fabriqués à partir du 1er mai 2018 soient équipés de système de surveillance de marche arrière. **Les propriétaires de véhicules déjà équipés de systèmes de surveillance de marche arrière ne devraient pas installer ou utiliser ce produit de manière à altérer ou encore désactiver les fonctions de ce système basé sur les réglementations en vigueur.** Si vous ne savez pas si votre véhicule a un système de la sorte ou si il est sujet aux réglementations Américaines ou Canadiennes, nous vous invitons à contacter le fabricant ou le concessionnaire du véhicule.

Si votre véhicule dispose d'une caméra de marche arrière compatible affichant un vue arrière via le récepteur (radio) d'origine, n'utilisez pas le récepteur Pioneer, à moins qu'il ne soit connecté et en mesure d'afficher la même vue que la caméra de marche arrière d'usine offre à la base. La connexion à la caméra d'usine nécessitera possiblement un adaptateur, vendu séparément. Certains véhicules peuvent être incompatibles. Vérifiez avec un installateur professionnel qualifié pour les options d'installation spécifiques à votre véhicule.

# Vérifier les éléments fournis

## Ce produit/câbles de connexion/pièces d'installation

- Ce produit (x1)
- Cordon d'alimentation (x1)
- Cordon de sortie préamplifiée (x1)
- Câble USB (x1)
- Câble d'extension AUX (x1)  
Pour connecter un élément vidéo externe, iDatalink® ou le microphone destiné aux mesures des propriétés acoustiques.
- Support de montage d'écran LCD (x1)
- Entretien (x1)

## Vis (diamètre nominal x longueur, couleur)

- Vis à tête plate (5 mm x 8 mm, argent) (x6)
- Vis de pression (5 mm x 8 mm, argent) (x6)
- Vis de pression avec adhésif (4 mm x 30 mm, argent) (x4)
- Vis de pression avec adhésif (4 mm x 12 mm, argent) (x4)
- Vis de pression (4 mm x 6 mm, noir) (x4)
- Vis à métaux (2 mm x 4 mm, noir) (x4)

## Antenne GPS/pièces d'installation

- Antenne GPS (x1)
- Feuille métallique (x1)
- Ruban à double face adhésive (x1)
- Serre-câbles (x3)

## Microphone/pièces d'installation

- Microphone (x1)
- Microphone destiné aux mesures des propriétés acoustiques (x1)
- Ruban à double face adhésive (x1)

## Autres éléments

- Manuel(s) (x1)

# Connexion

## Précautions

### Votre nouveau produit et ce manuel

- N'utilisez pas ce produit, les applications ou la caméra de recul en option (le cas échéant) si cela vous distrait de quelque façon affectant l'utilisation sécuritaire de votre véhicule. Respectez toujours les règles de conduite sécuritaire et toute la réglementation routière en vigueur. Si vous avez du mal à utiliser ce produit, stationnez votre véhicule dans un emplacement sûr et engagez le frein de stationnement avant d'effectuer les réglages nécessaires.
- N'installez pas ce produit là où il risque (i) de gêner la vision du conducteur, (ii) d'affecter le fonctionnement de tout système ou de tout dispositif de sécurité du véhicule, y compris les coussins de sécurité gonflables ou les boutons de feux de détresse, ou (iii) d'affecter la capacité du conducteur à utiliser le véhicule de façon sécuritaire. Dans certains cas, il peut être impossible d'installer ce produit en raison du type de véhicule ou de la forme de l'intérieur du véhicule.

## Importantes mesures de protection

### ATTENTION

Pioneer ne recommande pas d'installer ce produit soi-même. Ce produit est conçu

pour être installé uniquement par des professionnels. Il est recommandé de confier la configuration et l'installation de ce produit au personnel de service de Pioneer uniquement, qui a reçu une formation spéciale et a l'expérience des appareils électroniques mobiles. **NE RÉPAREZ JAMAIS CE PRODUIT VOUS-MÊME.** En installant ou réparant vous-même ce produit et ses câbles de connexion, vous vous exposez à un risque de décharge électrique ou d'autres dangers et vous risquez de causer des dommages non couverts par la garantie à ce produit.

## Précautions à prendre avant de connecter le système

### PRÉCAUTION

- Fixez tous les câbles avec des serre-câbles ou du ruban isolant. Ne laissez aucun fil nu exposé.
- Ne connectez pas le fil jaune de ce produit directement à la batterie du véhicule. Si le fil est directement connecté à la batterie, les vibrations du moteur peuvent éventuellement endommager l'isolation au point où le fil passe de l'habitacle au compartiment moteur. Si l'isolation du fil jaune s'use au contact des pièces métalliques, cela peut causer un court-circuit très dangereux.
- Il est extrêmement dangereux de laisser les câbles s'enrouler autour de la colonne de direction ou du levier de vitesse. Assurez-vous d'installer ce produit, ses

câbles et ses fils à l'écart, de sorte qu'ils ne gênent pas la conduite.

- Assurez-vous que les câbles et fils ne génèrent pas ou ne seront pas coincés par les pièces mobiles du véhicule, et tout particulièrement le volant de direction, le levier de vitesse, le frein de stationnement, les rails de siège coulissant, les portières ou toute commande du véhicule.
- Ne posez pas les fils à des emplacements exposés à des températures élevées. La surchauffe de l'isolation peut endommager les fils, entraînant un court-circuit ou un problème de fonctionnement et des dommages permanents au produit.
- Ne raccourcissez aucun fil. Autrement, le circuit de protection (porte-fusible, résistance de protection ou filtre, etc.) risque de ne pas bien fonctionner.
- N'alimentez jamais d'autres produits électroniques en coupant l'isolation du fil d'alimentation de ce produit pour y connecter un autre fil. La capacité du fil serait dépassée, entraînant une surchauffe.

## Avant d'installer ce produit

- N'utilisez cet appareil qu'avec une batterie 12 volts avec masse négative. Autrement, il y a risque d'incendie ou de problème de fonctionnement.
- Pour éviter de court-circuiter le système électrique, pensez à déconnecter le câble de batterie (-) avant l'installation.

## Pour éviter les dommages

### ATTENTION

- Lorsque la sortie de haut-parleur est utilisée par 4 canaux, utilisez des haut-parleurs de plus de 50 W (Puissance d'entrée maximale) et de 4 Ω à 8 Ω (valeur d'impédance). N'utilisez pas de haut-parleurs de 1 Ω à 3 Ω avec cet appareil.
- Lorsque la sortie de haut-parleur arrière est utilisée par un caisson d'extrêmes graves de 2 Ω, utilisez des haut-parleurs de plus de 70 W (Puissance d'entrée maximale).  
\*Veuillez vous reporter aux connexions pour connaître la méthode de connexion.
- Le fil noir est le fil de masse. Lors de l'installation de cet appareil ou d'un amplificateur de puissance (vendu séparément), pensez à connecter d'abord le fil de masse. Assurez-vous que le fil de masse est bien connecté à une partie métallique de la carrosserie du véhicule. Le fil de masse de l'amplificateur de puissance et celui de cet appareil ou de tout autre dispositif doivent être connectés au véhicule séparément, avec des vis différentes. Si la vis du fil de masse se desserre ou tombe, il y a risque d'incendie et de génération de fumée ou de problème de fonctionnement.

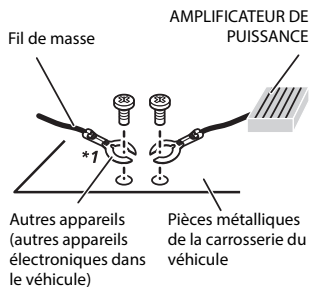

\*1 Non fourni avec cet appareil

- Lors du remplacement du fusible, assurez-vous d'utiliser un fusible de la capacité nominale indiquée sur ce produit.
- Lors de la déconnexion d'un connecteur, tirez sur le connecteur lui-même. Ne tirez pas sur le fil, car vous pourriez le détacher du connecteur.
- Ne branchez pas le fil rouge (alimentation électrique accessoire) à un circuit alimenté en permanence par la batterie. La batterie du véhicule risquerait de s'épuiser et, éventuellement, de mourir.
- Les véhicules qui n'ont pas de position ACC sur le commutateur d'allumage ne peuvent avoir que des circuits qui reçoivent en permanence l'alimentation fournie par la batterie. Le cas échéant, consultez votre détaillant le plus près.
- Pour connecter un amplificateur de puissance ou d'autres dispositifs à ce produit, reportez-vous au mode d'emploi du produit à connecter.
- Le symbole graphique  placé sur le produit signifie « courant continu ».

## Remarque sur le fil bleu/blanc

- Lors de la mise du commutateur d'allumage en position de marche (ACC ON), un signal de commande est envoyé par le fil bleu/blanc. Connectez-le à la borne de commande à distance de système de l'amplificateur de puissance, à la borne de commande de relais de l'antenne de véhicule ou à la borne de commande de puissance de l'amplificateur d'antenne (max. 300 mA, 12 V c.c.). Le signal de commande est envoyé par le fil bleu/blanc même si la source audio est éteinte.

### Important

Lorsque ce produit est en mode [Power OFF], le signal de commande est également désactivé. Si le mode [Power OFF] est annulé, le signal de commande est émis de nouveau et l'antenne se déploie avec la fonction d'antenne automatique (si l'antenne est utilisée). Veillez à ce que l'antenne déployée n'entre pas en contact avec des obstacles.

## Panneau arrière (bornes principales)

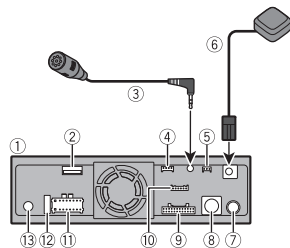

- 1 Ce produit
  - 2 Port USB
  - 3 Microphone 3 m
  - 4 Entrée d'adaptateur iDataLink ou Metra Reportez-vous au mode d'emploi de l'adaptateur iDataLink ou Metra\*.
  - 5 Borne pour l'expansion future des fonctions
  - 6 Antenne GPS 3,55 m
  - 7 Prise d'antenne
  - 8 SiriusXM® Connect Vehicle Tuner\* Pour de plus amples informations sur la façon d'installer le syntoniseur SiriusXM Connect Vehicle, consultez le guide d'installation qui accompagne le syntoniseur.
  - 9 Source de sortie préamplifiée
  - 10 Borne pour l'expansion future des fonctions
  - 11 Alimentation
  - 12 Fusible
  - 13 Entrée de télécommande filaire
- Il est possible de connecter un adaptateur pour télécommande filaire\*.
- \* Vendu séparément

### REMARQUES

- Avant d'utiliser et/ou de connecter l'adaptateur iDataLink® Maestro® (vendu séparément), vous devez d'abord activer le module Maestro avec le micrologiciel approprié pour le véhicule et l'appareil principal. Vous pouvez trouver le numéro d'appareil qui est requis pour l'activation à ces endroits (reportez-vous au Mode d'emploi) :
  - L'étiquette sur l'emballage de ce produit
  - L'étiquette sur ce produit
  - L'écran [Info sur le micrologiciel]
- Lorsque l'adaptateur Maestro iDataLink est connecté, utilisez le microphone de cet appareil pour effectuer les opérations vocales avec Apple CarPlay ou Android Auto.

## Cordon d'alimentation

### ⚠ ATTENTION

**UNE CONNEXION INAPPROPRIÉE RISQUE D'ENTRAÎNER DES DOMMAGES OU BLESSURES GRAVES, INCLUANT UNE DÉCHARGE ÉLECTRIQUE, ET DES INTERFÉRENCES AVEC LE FONCTIONNEMENT DU SYSTÈME DE FREINAGE ANTIBLOCCAGE, LA BOÎTE DE VITESSE AUTOMATIQUE ET LES INDICATIONS DU COMPTEUR DE VITESSE DU VÉHICULE.**

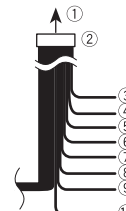

- 1 Vers la source d'alimentation
- 2 Cordon d'alimentation
- 3 Jaune Vers une borne alimentée quelle que soit la position du commutateur d'allumage.
- 4 Rouge Vers une borne électrique commandée par l'activation et la désactivation du commutateur d'allumage (12 V c.c.)
- 5 Orange/blanc Vers la borne de commutateur d'éclairage.
- 6 Noir (masse) Vers la carrosserie (partie métallique) du véhicule.
- 7 Violet/blanc Des deux fils connectés à la lampe arrière, connectez celui dont la tension change lorsque le levier de vitesse est

sur la position REVERSE (R). Cette connexion permet à l'appareil de détecter si le véhicule se déplace vers l'avant ou vers l'arrière.

- ⑧ Rose  
Entrée du signal de vitesse du véhicule
- ⑨ Bleu/blanc  
Connectez-le à la borne de commande de système de l'amplificateur de puissance (max. 300 mA, 12 V c.c.).
- ⑩ Vert pâle  
Ce fil sert à détecter si le frein de stationnement est engagé ou non. Ce fil doit être connecté du côté alimentation du commutateur de frein de stationnement.

**Si cette connexion est omise ou incorrecte, certaines fonctions de ce produit ne seront pas disponibles.**

**REMARQUE**

La position du circuit de détection de vitesse et la position du commutateur de frein de stationnement peuvent varier en fonction du modèle du véhicule. Pour plus de détails, consultez votre détaillant Pioneer agréé ou un installateur professionnel.

**Fils de haut-parleurs**

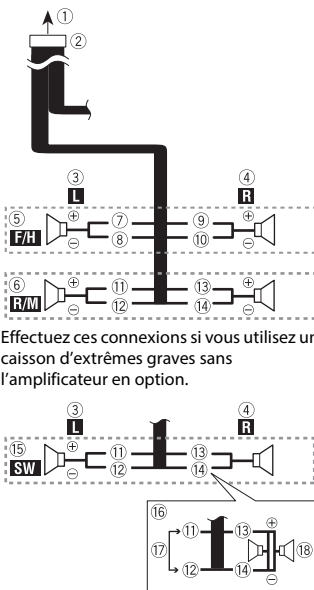

Effectuez ces connexions si vous utilisez un caisson d'extrêmes graves sans l'amplificateur en option.

- ① Vers la source d'alimentation
- ② Cordon d'alimentation
- ③ Gauche
- ④ Droite
- ⑤ Haut-parleur avant (STD) ou haut-parleur de sons aigus (NW)
- ⑥ Haut-parleur arrière (STD) ou haut-parleur de sons moyens (NW)
- ⑦ Blanc
- ⑧ Blanc/noir
- ⑨ Gris
- ⑩ Gris/noir
- ⑪ Vert
- ⑫ Vert/noir

- ⑬ Violet
- ⑭ Violet/noir
- ⑮ Caisson d'extrêmes graves (4 Ω)
- ⑯ Si vous utilisez un caisson d'extrêmes graves de 2 Ω, pensez à connecter le caisson d'extrêmes graves aux fils violet et violet/noir de cet appareil. Ne connectez rien aux fils vert et vert/noir.
- ⑰ Non utilisé.
- ⑱ Caisson d'extrêmes graves (4 Ω) × 2

**REMARQUES**

- Si un caisson d'extrêmes graves est connecté à ce produit au lieu d'un haut-parleur arrière, changez le réglage de sortie arrière dans le réglage initial. La sortie de caisson d'extrêmes graves de ce produit est monophonique. Le contenu audio Dolby Atmos ne peut pas être lu à l'aide de ce procédé de connexion. Pour plus de détails, reportez-vous au Mode d'emploi.
- Avec un système à deux haut-parleurs, ne connectez rien aux câbles des haut-parleurs qui ne sont pas branchés aux haut-parleurs. Veillez à modifier le paramètre de sortie du haut-parleur arrière dans les paramètres initiaux. Le contenu audio Dolby Atmos ne peut pas être lu à l'aide de ce procédé de connexion. Pour plus de détails, reportez-vous au Manuel d'utilisation.

## Amplificateur de puissance (vendu séparément)

### Important

Les fils de haut-parleurs ne sont pas utilisés lorsque cette connexion est utilisée.

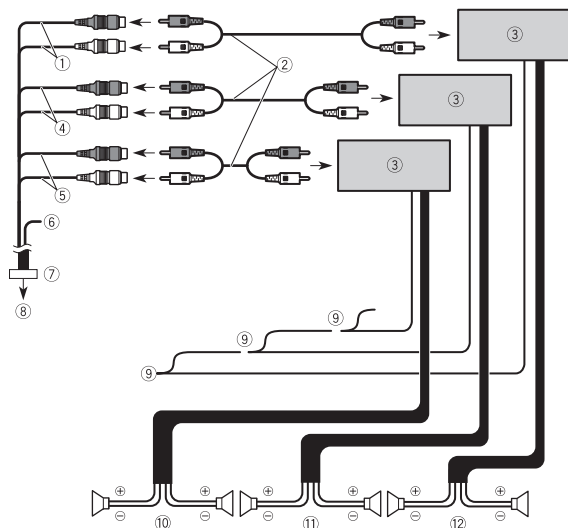

- ① Sortie pour caisson d'extrêmes graves (**SUBWOOFER OUTPUT**) 23 cm (STD)  
Sortie de sons graves (NW)
- ② Câble RCA (vendu séparément)
- ③ Amplificateur de puissance
- ④ Sortie avant (**FRONT OUTPUT**) 15 cm (STD)  
Sortie de sons aigus (NW)
- ⑤ Sortie arrière (**REAR OUTPUT**) 15 cm (STD)  
Sortie de sons moyens (NW)
- ⑥ Jaune/noir (MUTE)  
Si vous utilisez un équipement avec fonction de coupure du son, connectez ce fil au fil Audio Mute de l'équipement. Autrement, ne connectez rien au fil Audio Mute.
- ⑦ Cordon de sortie préamplifiée
- ⑧ Vers la source de sortie préamplifiée
- ⑨ Commande à distance du système  
Connectez au câble bleu/blanc (max. 300 mA, 12 V c.c.).

- ⑩ Haut-parleur arrière (STD)  
Haut-parleur de sons moyens (NW)
- ⑪ Haut-parleur avant (STD)  
Haut-parleur de sons aigus (NW)
- ⑫ Caisson d'extrêmes graves (STD)  
Haut-parleur de sons graves (NW)

### REMARQUES

- Sélectionnez le mode de haut-parleurs adéquat, entre le mode standard (STD) et le mode réseau (NW). Pour plus de détails, reportez-vous au Mode d'emploi.
- Il se peut que vous ne puissiez pas définir correctement l'AT&EQ auto. lorsqu'un amplificateur de puissance est connecté. Pour plus de détails, reportez-vous au Manuel d'utilisation.

## Téléphone intelligent iPhone et Android

### REMARQUE

Pour plus de détails sur la façon de connecter un appareil externe avec un câble vendu séparément, reportez-vous au mode d'emploi du câble.

## iPhone

### REMARQUE

Pour plus de détails sur la connexion, les opérations et la compatibilité d'un iPhone, reportez-vous au Mode d'emploi.

### Connexion par le port USB

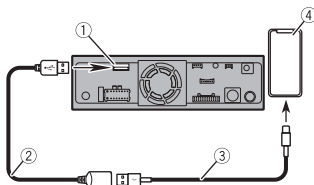

- 1 Port USB
- 2 Câble USB de 1,5 m
- 3 Câble d'interface USB pour iPhone (vendu séparément)
- 4 iPhone

## Téléphone intelligent (Téléphone intelligent Android)

### REMARQUE

Pour en savoir plus sur la connexion et le fonctionnement du téléphone intelligent Android, reportez-vous au mode d'emploi.

### Connexion par le port USB

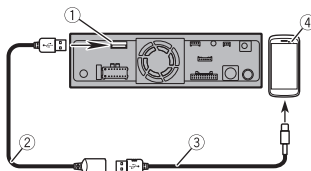

- 1 Port USB
- 2 Câble USB de 1,5 m
- 3 Câble d'interface USB pour appareil Android (vendu séparément)
- 4 Téléphone intelligent Android

## Caméra

Si vous utilisez la caméra de recul, l'image vidéo est remplacée automatiquement par l'image de vue arrière lorsque vous déplacez le levier de vitesse sur **REVERSE (R)**. Le mode **Point de vue de la caméra** permet aussi de vérifier ce qu'il y a derrière vous pendant que vous conduisez.

### ⚠ ATTENTION

- N'UTILISEZ L'ENTRÉE QUE POUR L'IMAGE DE MARCHÉ ARRIÈRE OU DE MIROIR DE CAMÉRA DE REÇUL. TOUTE AUTRE UTILISATION PEUT ENTRAÎNER UNE BLESSURE OU DES DOMMAGES.
- LES DONNÉES DE LA DEUXIÈME CAMÉRA SONT DISPONIBLES EN COMPLÉMENT DE LA VISION DU CONDUCTEUR ET NON PAS EN REMPLACEMENT, LE CONDUCTEUR DOIT ÊTRE PRUDENT ET FAIRE ATTENTION, ET PIONEER REFUSE TOUTE RESPONSABILITÉ EN CAS DE PERTE OU DOMMAGE EN RAPPORT AVEC SON UTILISATION. IL EST DE LA RESPONSABILITÉ DU CONDUCTEUR DE FAIRE EN PERMANENCE ATTENTION AUX ENVIRONS ET AUX CONDITIONS LORS DE L'UTILISATION DU VÉHICULE, Y COMPRIS LE CONTRÔLE DES RÉTROVISEURS LORS D'UNE MARCHÉ ARRIÈRE.

### ⚠ PRÉCAUTION

- Il se peut que l'image affichée à l'écran soit inversée.
- Avec la caméra de recul, vous pouvez garder un œil sur la remorque ou regarder derrière en reculant dans un stationnement étroit. Ne l'utilisez pas à des fins de divertissement.
- Les objets de l'affichage de recul peuvent sembler plus proches ou plus éloignés que la distance réelle.
- La zone d'image des images plein écran affichées en reculant ou en vérifiant à

l'arrière du véhicule peut être légèrement différente.

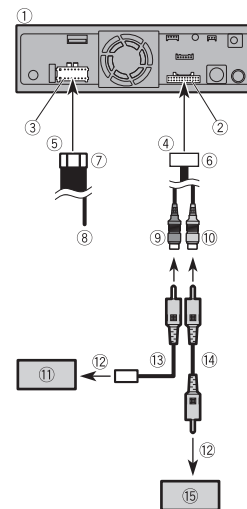

- 1 Ce produit
- 2 Source de sortie préamplifiée
- 3 Alimentation
- 4 Vers la source de sortie préamplifiée
- 5 Vers la source d'alimentation
- 6 Cordon de sortie préamplifiée
- 7 Cordon d'alimentation
- 8 Violet/blanc (**REVERSE-GEAR SIGNAL INPUT**)
- 9 Brun (**REAR VIEW CAMERA IN**) 23 cm
- 10 Jaune (**SECOND CAMERA INPUT**) 23 cm
- 11
- 12
- 13
- 14
- 15

### REMARQUE

Ne pas utiliser la deuxième caméra à d'autres fins que l'aide à la conduite et iDataLink.

- ⑪ Caméra de recul (ND-BC010) compatible avec la connexion RCA (vendue séparément)
- ⑫ Vers la sortie vidéo
- ⑬ Câble d'alimentation RCA (fourni avec ND-BC010)  
La borne de caméra de recul (REAR VIEW CAMERA IN) est compatible avec les formats de signal PAL/NTSC.
- ⑭ Câble RCA (vendu séparément)
- ⑮ Caméra (vendue séparément)

#### REMARQUES

- Connectez uniquement la caméra de recul au câble brun. N'y connectez aucun autre équipement.
- Certains réglages adéquats sont requis pour utiliser des caméras de recul. Pour plus de détails, reportez-vous au Mode d'emploi.

## Câble d'extension AUX

Pour connecter un élément vidéo externe, iDatalink ou le microphone destiné aux mesures des propriétés acoustiques, connectez un câble d'extension AUX à l'entrée AUX du câble de sortie pré-amplifiée.

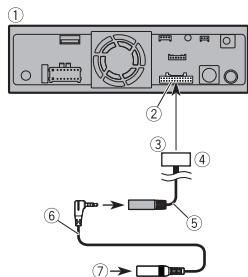

- ① Ce produit
- ② Source de sortie préamplifiée
- ③ Vers la source de sortie préamplifiée
- ④ Cordon de sortie préamplifiée
- ⑤ Entrée AUX (AUX IN) 15 cm
- ⑥ Câble d'extension AUX 2 m
- ⑦ Pour connecter un élément vidéo externe, iDatalink ou le microphone destiné aux mesures des propriétés acoustiques.

#### REMARQUE

Les appareils étant branchés et débranchés, faites passer le câble d'extension AUX de manière à ce qu'il ne gêne pas la conduite (par exemple, dans la boîte à gants).

## Composant vidéo externe

### Utilisation d'une entrée AUX

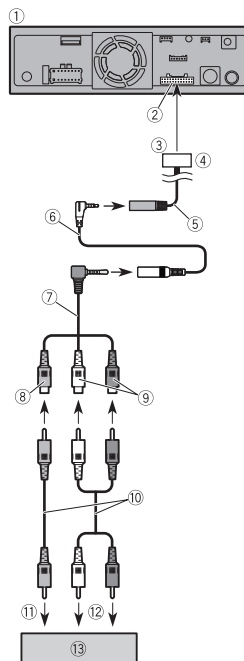

- ① Ce produit
- ② Source de sortie préamplifiée
- ③ Vers la source de sortie préamplifiée
- ④ Cordon de sortie préamplifiée
- ⑤ Entrée AUX (AUX IN) 15 cm
- ⑥ Câble d'extension AUX 2 m

- ⑦ Câble AV à mini-prise (vendu séparément)
- ⑧ Jaune
- ⑨ Rouge, blanc
- ⑩ Câbles RCA (vendus séparément)
- ⑪ Vers la sortie vidéo
- ⑫ Vers la sortie audio
- ⑬ Composant vidéo externe (vendu séparément)

#### REMARQUE

Le réglage adéquat est requis pour utiliser le composant vidéo externe. Pour plus de détails, reportez-vous au Mode d'emploi.

#### ⚠ PRÉCAUTION

Assurez-vous d'utiliser un câble AV à mini-prise (vendu séparément) pour le câblage. Si vous utilisez d'autres câbles, la position du câblage pourrait être différente, entraînant ainsi des troubles de l'image et du son.

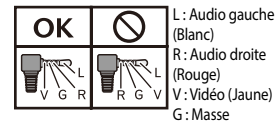

# Installation

## Précautions à prendre avant l'installation

### ⚠ PRÉCAUTION

- N'installez jamais ce produit dans des emplacements ou d'une manière :
  - Pouvant blesser le conducteur ou les passagers en cas d'arrêt brusque du véhicule.
  - Pouvant gêner le conducteur dans la conduite du véhicule, comme sur le plancher devant le siège du conducteur ou près du volant de direction ou du levier de vitesse.
- Pour assurer une installation adéquate, assurez-vous d'utiliser les pièces fournies, de la manière spécifiée. Si certaines pièces ne sont pas fournies avec ce produit, utilisez des pièces compatibles de la manière spécifiée, après avoir fait vérifier la compatibilité des pièces par votre détaillant. Si d'autres pièces que celles fournies ou compatibles sont utilisées, elles peuvent endommager les pièces internes de ce produit ou se relâcher, et le produit risque alors de se détacher.
- Il est extrêmement dangereux de laisser les câbles s'enrouler autour de la colonne de direction ou du levier de vitesse. Assurez-vous d'installer ce produit, ses câbles et ses fils à l'écart, de sorte qu'ils ne gênent pas la conduite.
- Assurez-vous que les fils ne puissent pas être coincés dans une portière ou le mécanisme de coulissement d'un siège, car cela pourrait provoquer un court-circuit.

- Veillez confirmer le fonctionnement adéquat des autres équipements de votre véhicule après l'installation de ce produit.
- N'installez pas ce produit là où il risque (i) de gêner la vision du conducteur, (ii) d'affecter le fonctionnement de tout système ou de tout dispositif de sécurité du véhicule, y compris les coussins de sécurité gonflables ou les boutons de feux de détresse, ou (iii) d'affecter la capacité du conducteur à utiliser le véhicule de façon sécuritaire.
- N'installez pas ce produit devant ou près d'un emplacement de déploiement des coussins de sécurité gonflables du véhicule, que ce soit le tableau de bord, une portière ou un pilier. Reportez-vous au manuel du propriétaire du véhicule pour connaître la zone de déploiement des coussins de sécurité gonflables avant.
- Veillez utiliser le support de câbles inclus ou disponible sur le marché pour fixer les câbles. Le câble peut gêner la conduite s'il s'enroule autour du volant, du levier sélecteur ou de la pédale de frein, et ainsi entraîner un accident ou des blessures. Il peut également s'enrouler autour du cou d'un nourrisson.

## Avant l'installation

- Consultez votre concessionnaire si l'installation implique le perçage de trous ou d'autres modifications sur le véhicule.
- Avant de procéder à l'installation finale de ce produit, connectez temporairement les fils pour vérifier si les connexions sont correctes et si le système fonctionne bien.

## Remarques sur l'installation

- N'installez pas ce produit dans des emplacements exposés à des températures élevées ou à une humidité élevée, tels que :
  - Emplacements près de la chaufferette, des événements ou du climatiseur.
  - Emplacements exposés aux rayons directs du soleil, comme le dessus du tableau de bord.
  - Emplacements pouvant être exposés à la pluie, comme près d'une portière ou sur le plancher du véhicule.
- Installez ce produit à l'horizontale, avec une tolérance de 0 à 40 degrés (sans dépasser 5 degrés sur la gauche ou sur la droite). L'installation inadéquate de l'appareil sur une surface plus inclinée que ces tolérances accroît le risque d'erreurs lors de l'affichage de la position du véhicule, et cela peut aussi affecter la qualité d'affichage.

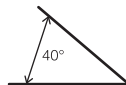

- Lors de l'installation, assurez la dispersion adéquate de la chaleur en veillant à laisser suffisamment d'espace derrière le panneau arrière et à regrouper tous les câbles libres de sorte qu'ils ne bloquent pas les sorties d'air.

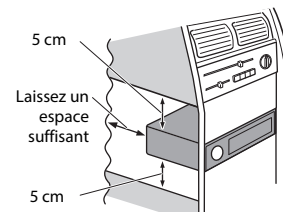

- N'insérez pas cet appareil de force dans votre tableau de bord/console lors de l'installation. Le fait d'exercer une force excessive sur les connecteurs USB pourrait causer un problème de fonctionnement.

## Installation à l'aide des trous de vis sur le côté de ce produit

### Conseils d'installation

La procédure suivante indique comment installer ce produit avec un écran LCD fixé à l'appareil. Selon le véhicule ou l'emplacement d'installation, vous pourriez avoir à régler la position de montage de l'écran LCD pour éviter d'entraver les opérations de conduite du véhicule. Pour plus de détails sur les dimensions de montage de l'écran LCD, reportez-vous à La position de réglage et les dimensions de montage de l'afficheur pour l'installation de style flottant (page 19) avant l'installation.

### ⚠ ATTENTION

N'utilisez pas de manchon de montage pour installer cet appareil, car ce dernier pourrait en sortir brusquement ou produire des cliquetis.

## REMARQUES

- Faites attention à ne pas vous couper la main sur le bord des pièces métalliques.
- Lors de l'installation, faites attention à ne pas vous coincer la main ou les doigts.
- N'insérez pas vos doigts à l'intérieur de l'unité principale. Vous risqueriez d'endommager les câbles ou de vous blesser aux doigts.

### 1 Fixez ce produit au support de montage radio installé en usine.

Placez ce produit de sorte que ses trous de vis soient alignés sur les trous de vis du support, puis serrez les vis à trois emplacements de chaque côté.

## CONSEIL

Il est possible d'ajuster la partie de cet appareil en saillie par rapport au tableau de bord/à la console en déplaçant la position du trou de vis de cet appareil sur le support de montage radio installé en usine.

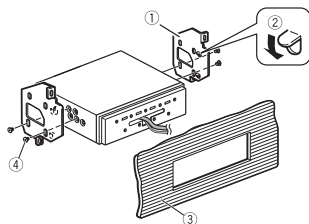
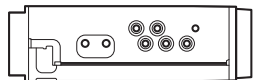

- ① Support de montage radio installé en usine
- ② Si le cliquet gêne l'installation, vous pouvez le rabattre vers le bas pour l'écarter.
- ③ Tableau de bord ou console

- ④ Vis de pression (5 mm × 8 mm) ou vis à tête plate (5 mm × 8 mm)  
Assurez-vous d'utiliser les vis fournies avec ce produit.

### 2 Fixez le support de montage d'écran LCD à l'appareil principal à la position adéquate.

Selon le véhicule, il pourrait être nécessaire de régler la position avant-arrière de l'écran LCD avant de l'installer. Utilisez l'entretoise fournie (③) si vous choisissez la position avant pour installer l'écran LCD.

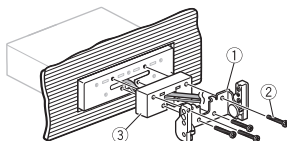

- ① Support de montage d'écran LCD
- ② Vis de pression (4 mm × 30 mm)\*
- ③ Entretoise

\* Si vous utilisez la position arrière pour installer l'écran LCD sans utiliser l'entretoise fournie, utilisez les vis à tête bombée (4 mm × 6 mm).

## CONSEIL

La position de montage gauche-centre-droite du support de montage d'écran LCD peut être changée en fonction du véhicule ou de l'emplacement d'installation de l'appareil principal.

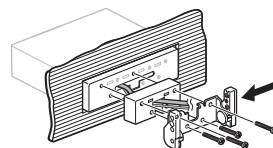
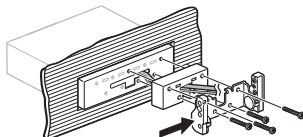

- 3 Détachez le couvercle de moniteur de l'écran LCD (a), puis connectez les câbles de moniteur à l'écran LCD (b). Ensuite, fixez l'écran LCD en réglant la position haut-bas (c) sur cet appareil en utilisant les vis de chaque côté (d). Poussez les câbles du moniteur aussi loin que possible dans ce produit avant de fixer l'écran LCD.

## ⚠ PRÉCAUTION

Insérez le connecteur avec la partie saillante du connecteur (3) vers le haut. Si vous forcez pour insérer le connecteur dans le mauvais sens, vous pourriez l'endommager.

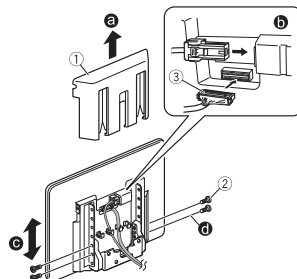

- ① Couvercle de moniteur
- ② Vis de pression (4 mm × 12 mm)
- ③ Partie saillante du connecteur

- 4 Fixez les câbles de moniteur au crochet à l'arrière de l'écran LCD, puis fixez le couvercle de moniteur (a) en utilisant les vis (d).

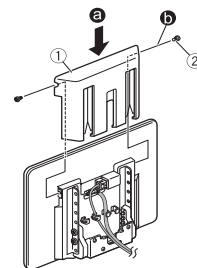

- ① Couvercle de moniteur
- ② Vis à métaux (2 mm × 4 mm)

## REMARQUES

- Ne pas trop plier ou tordre les câbles lors de la fixation des câbles de moniteur au crochet à l'arrière de l'écran LCD.
- Veillez à ne pas perdre les petites vis (2 mm × 4 mm) servant à fixer le couvercle de moniteur.
- Il est recommandé d'utiliser un tournevis magnétique lors de la fixation du couvercle de moniteur.
- Deux vis de rechange (2 mm × 4 mm) pour la fixation du couvercle de moniteur sont incluses.
- Lors de la fixation du couvercle de moniteur (a), inclinez légèrement l'écran LCD vers l'avant afin de faciliter l'installation.

## Installation de l'antenne GPS

### ⚠ PRÉCAUTION

Ne coupez pas le fil de l'antenne GPS pour le raccourcir et n'utilisez pas d'extension pour le rallonger. La modification du câble de l'antenne pourrait entraîner un court-circuit ou un problème de fonctionnement et des dommages permanents à ce produit.

### Remarques sur l'installation

- L'antenne doit être installée sur une surface plane où les ondes radio seront bloquées le moins possible. Les ondes radio ne peuvent pas être captées par l'antenne si la réception des satellites est compromise.

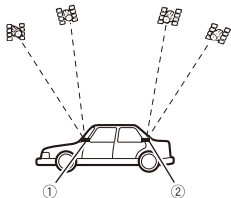

- ① Tableau de bord
- ② Plage arrière

- Si vous installez l'antenne GPS à l'intérieur du véhicule, assurez-vous d'utiliser la feuille métallique fournie avec votre système. La sensibilité de réception sera faible si elle n'est pas utilisée.
- Ne coupez pas la feuille métallique. Cela réduirait la sensibilité de l'antenne GPS.
- Veillez à ne pas tirer sur le fil d'antenne lors du retrait de l'antenne GPS. Vous risqueriez d'arracher le fil.
- N'appliquez aucune peinture sur l'antenne GPS, car cela pourrait affecter ses performances.

## Lors de l'installation de l'antenne dans le véhicule (sur le tableau de bord ou la plage arrière)

### ⚠ ATTENTION

N'installez pas l'antenne GPS par-dessus un capteur ou une bouche d'air du tableau de bord du véhicule, car cela pourrait interférer avec le fonctionnement adéquat du capteur ou de la bouche d'air et compromettre la capacité de la feuille métallique sous l'antenne GPS d'assurer une fixation sûre et convenable sur le tableau de bord.

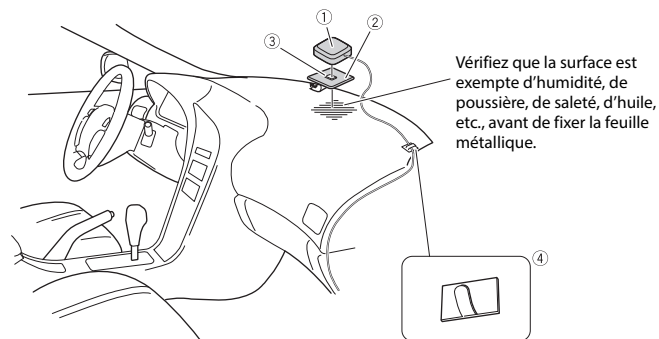

- ① Antenne GPS
- ② Feuille métallique  
Décollez la pellicule protectrice à l'arrière.
- ③ Ruban à double face adhésive
- ④ Serre-câbles

Utilisez les serre-câbles pour fixer le fil à l'intérieur du véhicule, si nécessaire.

### REMARQUES

- Fixez la feuille métallique sur une surface aussi plate que possible, à un endroit où l'antenne GPS est orientée vers une vitre.
- Fixez l'antenne GPS sur la feuille métallique à l'aide de ruban à double face adhésive.
- La feuille métallique contient un adhésif puissant qui peut laisser une marque sur la surface après son retrait.
- Lors de la fixation de la feuille métallique, ne la coupez pas en petits morceaux.
- Les vitres de certains modèles de véhicules ne laissent pas passer les signaux des satellites GPS. Dans ce cas, prenez contact avec votre détaillant le plus proche.

## Installer le microphone

- Installez le microphone dans un emplacement où sa direction et sa distance par rapport au conducteur rendront la voix du conducteur plus facile à capter.
- Pensez à éteindre (ACC OFF) le produit avant de connecter le microphone.
- Suivant le modèle de véhicule, la longueur du câble de microphone peut être insuffisante lorsque vous montez le microphone sur le pare-soleil. Le cas échéant, installez le microphone sur la colonne de direction.

### Monter sur le pare-soleil

- 1 Placez le fil de microphone dans la rainure.

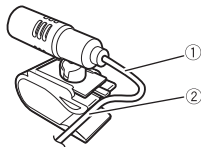

- ① Fil de microphone
- ② Rainure

- 2 Fixez l'attache de microphone au pare-soleil.

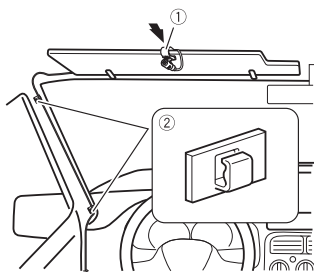

- ① Attache de microphone
  - ② Serre-câbles  
Utilisez les serre-câbles vendus séparément pour fixer le fil à l'intérieur du véhicule, si nécessaire.
- Installez le microphone sur le pare-soleil lorsque celui-ci est en position haute. Il ne peut pas reconnaître la voix du conducteur si le pare-soleil est en position basse.

### Installation sur la colonne de direction

- 1 Détachez la base de microphone de l'attache de microphone, en glissant la base tout en appuyant sur la languette.

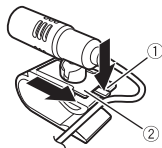

- ① Languette
- ② Base de microphone

- 2 Montez le microphone sur la colonne de direction.

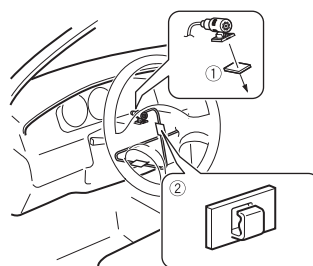

- ① Ruban à double face adhésive
- ② Serre-câbles  
Utilisez les serre-câbles vendus séparément pour fixer le fil à l'intérieur du véhicule, si nécessaire.

### REMARQUE

Installez le microphone sur la colonne de direction, à distance du volant.

### Régler l'angle du microphone

L'angle du microphone peut être réglé.



## Installation du microphone destiné aux mesures des propriétés acoustiques

- 1 Fixez temporairement le microphone destiné aux mesures des propriétés acoustiques au centre de l'appuie-tête du siège à l'aide d'un morceau de ruban adhésif, d'une ceinture, d'un élastique ou autre.

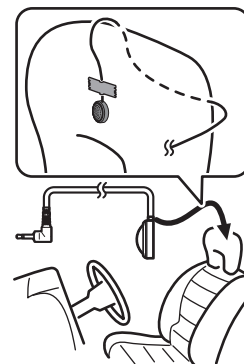

### REMARQUES

- Placez le microphone de manière à l'orienter vers l'avant du siège.
- Une fois l'utilisation du microphone destiné aux mesures des propriétés acoustiques terminée, retirez-le et rangez-le avec précaution, par exemple dans la boîte à gants. L'exposition prolongée du microphone à la lumière directe du soleil peut entraîner un risque de déformation, de décoloration ou de dysfonctionnement en raison des températures élevées.

## La position de réglage et les dimensions de montage de l'afficheur pour l'installation de style flottant

La position de montage de l'afficheur de cet appareil peut être réglée (avant-arrière/haut-bas/droite-gauche/angle). Lors du montage de l'afficheur, réglez la position et les dimensions de montage afin que votre vue soit bien dégagée et que l'afficheur ne gêne pas votre conduite.

### ⚠ ATTENTION

Assurez-vous qu'aucune des conditions suivantes n'existe lors du montage de l'afficheur. Sinon, un accident pourrait se produire.

- Il gêne le fonctionnement du volant et des leviers (levier de vitesse, commutateur d'essuie-glace, commutateur de clignotant, etc.).
- Il gêne le fonctionnement des coussins de sécurité gonflables.
- Il gêne considérablement le fonctionnement de l'interrupteur des feux de détresse.
- Il nuit à la capacité d'identifier ou de faire fonctionner d'autres commutateurs de commande.
- Vous ne pouvez pas voir les indicateurs, compteurs ou témoins d'avertissement.
- Il obstrue des dispositifs embarqués (commutateurs, panneau, boîte à gants, porte-gobelet, etc.).

Selon le véhicule, l'afficheur pourrait entraver l'accès à la boîte à gants ou au porte-gobelet, ou encore bloquer les événements du climatiseur.

## Dimensions de montage et positions réglables de l'afficheur

### ► Position avant-arrière

**Avant (lorsque l'entretoise est utilisée)**

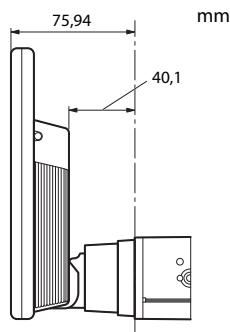

**Arrière (lorsque l'entretoise n'est pas utilisée)**

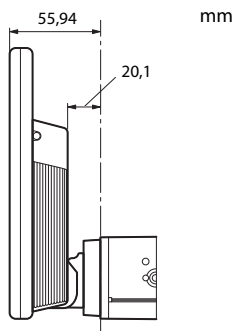

### ► Position gauche-droite

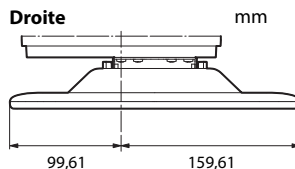
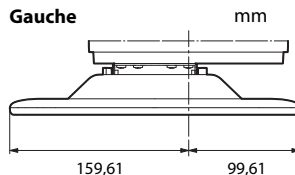
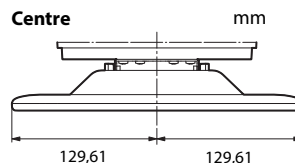

## Angles et positions haut-bas réglables de l'afficheur

### ⚠ ATTENTION

Gardez les mains et les doigts à l'écart de ce produit pendant le réglage de l'angle de l'écran LCD. La prudence est tout particulièrement de mise pour les mains et doigts d'enfants.

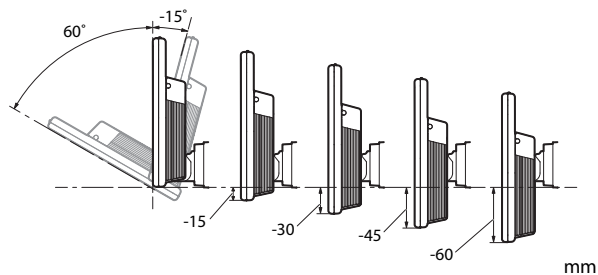

### REMARQUE

Certaines positions ne peuvent pas être réglées et maintenues, selon la position haut-bas et la position avant-arrière. Pour plus de détails, reportez-vous à la Dimension de montage avec la plage d'angle de l'afficheur (page 20).

## Dimension de montage avec la plage d'angle de l'afficheur

### ► Plage d'angle avant (lorsque l'entretoise est utilisée)

Plage d'angle de la position avant		
mm	A	B
0	60°	
-15	30°	-15°
-30		
-45		
-60		

	Angle 60°					Angle 30°					Angle -15°				
	A	A'	B	B'	C	A	A'	B	B'	C	A	A'	B	B'	C
0	68,75	183,1	-13,09	41,36	35,24	131,4	139,12	-10,34	57,28	37,15	165,31	31,13	7,21	73,49	15,63
-15						118,41	131,62	-23,33	49,78	29,66	150,82	35,01	-7,28	77,37	19,52
-30						105,42	124,12	-36,32	42,28	22,15	136,33	38,89	-21,77	81,26	23,4
-45						92,43	116,62	-49,31	34,78	14,65	121,84	42,78	-36,26	85,14	27,28
-60						79,44	109,12	-62,3	27,28	7,15	107,35	46,66	-50,75	89,02	31,16

mm

► Plaque d'angle arrière (lorsque l'entretoise n'est pas utilisée)

Plaque d'angle de la position arrière		
mm	A	B
0	60°	-15°
-15	30°	
-30		
-45		
-60		

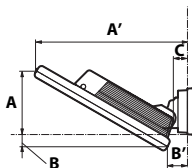
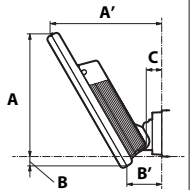
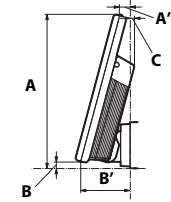
	Angle 60°					Angle 30°					Angle -15°				
															
	A	A'	B	B'	C	A	A'	B	B'	C	A	A'	B	B'	C
0	68,75	163,1	-13,09	21,36	15,24	131,4	119,12	-10,34	37,28	17,15	165,31	11,13	7,21	53,49	-4,37
-15						118,41	111,62	-23,33	29,78	9,66	150,82	15,01	-7,28	57,37	-0,48
-30						105,42	104,12	-36,32	22,28	2,15	136,33	18,89	-21,77	61,26	3,4
-45						92,43	96,62	-49,31	14,78	-5,35	121,84	22,78	-36,26	65,14	7,28
-60						79,44	89,12	-62,3	7,28	-12,85	107,35	26,66	-50,75	69,02	11,16

mm

#### REMARQUES

- S'il n'y a aucune valeur mentionnée dans le tableau, cela indique qu'il n'est pas possible de régler et maintenir l'afficheur avec cet angle et ces dimensions.
- La plage d'angle indiquée correspond à la plage de déplacement de cet appareil, qui pourrait varier selon le véhicule dans lequel l'appareil est installé.

## Marque de commerce · Droit d'auteur

- Android et Android Auto sont des marques de commerce de Google LLC.
- Apple CarPlay, Apple Music et iPhone sont des marques de commerce d'Apple Inc. déposées aux États-Unis et dans d'autres pays et régions.
- L'utilisation du logo Apple CarPlay signifie que l'interface utilisateur du véhicule répond aux normes de performance d'Apple. Apple n'est pas responsable du fonctionnement de ce véhicule, ni de sa conformité aux normes sécuritaires et réglementaires. Veuillez noter que l'utilisation de ce produit avec un iPhone peut affecter la qualité de la communication sans fil.
- IOS est une marque de commerce ou marque déposée de Cisco aux États-Unis et dans d'autres pays, qui est utilisée sous licence.
- La marque de mot et les logos Bluetooth® sont des marques de commerce déposées appartenant à Bluetooth SIG, Inc., et toute utilisation de ces marques par PIONEER CORPORATION est faite sous licence. Les autres marques de commerce et noms commerciaux appartiennent à leurs propriétaires respectifs.
- WebLink® est une marque de commerce déposée d'Abalta Technologies, Inc.
- iDataLink, Maestro et iData sont des marques de commerce déposées d'Automotive Data Solutions Inc.
- SiriusXM et toutes les marques et tous les logos associés sont des marques de commerce de Sirius XM Radio, Inc. Tous droits réservés.
- Technologie HD Radio™ fabriquée sous licence d'iBiquity Digital Corporation, une filiale de Xperi Inc.; brevets des États-Unis et autres pays. Pour obtenir les brevets, consultez <https://xperi.com/hd-radio-patents/>. Xperi, HD Radio, HD et « ARC », ainsi que leurs logos respectifs, sont des marques de commerce ou des marques déposées de Xperi Inc. et de ses filiales aux États-Unis et dans d'autres pays.
- Dolby, Dolby Atmos, Dolby Audio et le symbole double-D sont des marques déposées de Dolby Laboratories Licensing Corporation.



# Precauciones

## Información al usuario

### ADVERTENCIA

Se proporcionan ranuras y aperturas de ventilación en el gabinete para garantizar un funcionamiento confiable del producto y para protegerlo del sobrecalentamiento. Para evitar riesgos de incendio, nunca se deben bloquear o cubrir las aberturas con elementos (como papeles, alfombras y trapos).

## Android Auto™

- Se requiere un teléfono Android™ compatible y un plan de datos activo compatible.
- Es posible que algunas funciones y dispositivos no estén disponibles en todos los países. Sujeto a disponibilidad. Algunas características y disponibilidad varían según el OEM y/o el fabricante del dispositivo.

## Apple CarPlay

- Apple CarPlay no está disponible en todos los idiomas y países. Las operaciones y funciones de Apple CarPlay pueden variar según el dispositivo iOS o el receptor.

# Empezar

## Significado de los símbolos utilizados en este manual

En este manual se emplean los siguientes símbolos para describir las operaciones de la pantalla táctil.



**Tocar**

Toque ligeramente con el dedo la ubicación deseada.



**Tocar y mantener pulsado**

Siga tocando brevemente la ubicación deseada con el dedo.









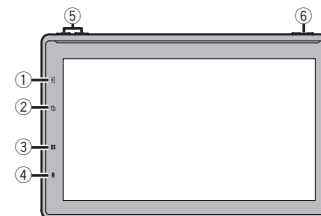

**Deslizar**

Mientras toca la pantalla, deslice el dedo por la pantalla.

## Qué es que



①	 <p> <b>Cuando [Phone] esté seleccionado en [Configuración de tecla de Aplicación Complementaria]:</b>  <b>Mostrar la pantalla del celular con Apple CarPlay o Android Auto en ejecución.</b>  <b>Toque cuando Apple CarPlay o Android Auto no estén en funcionamiento para mostrar la pantalla del historial de llamadas del dispositivo conectado vía Bluetooth®.</b> </p>  <p> <b>Cuando [PxLink] esté seleccionado en [Configuración de tecla de Aplicación Complementaria]:</b>  <b>Mostrar la pantalla de la aplicación complementaria en el dispositivo móvil.</b> </p>
②	 <p> <b>Mostrar la pantalla de Apple CarPlay o Android Auto</b> </p>
③	 <p> <b>Mostrar la pantalla del menú superior</b> </p>  <p> <b>Apagar</b> </p>
④	 <p> <b>Activar el modo de reconocimiento de voz</b> </p>  <p> <b>Mostrar búsqueda de dispositivo móvil o pantalla de selección</b> </p>
⑤	 <p> <b>Para ajustar el volumen, presione los botones las veces que sea necesario. También puede hacerlo si mantiene presionados los botones.</b> </p>
⑥	<p> <b>SILENCIAR</b> </p> <p> <b>Presione el botón para activar o desactivar el modo silencioso</b> </p>

## Encendido de la unidad

1  su idioma → 

2  [Modo estándar] o [Modo red] → [OK]

Para usar la función de Audio espacial, la unidad debe configurarse en [Modo estándar].

## ⚠ ADVERTENCIA

No use la unidad en Modo estándar cuando un sistema de bocinas del Modo red de tres vías esté conectado a la unidad. Lo anterior podría provocar daños en las bocinas.

3  Pantalla del aviso legal → [OK]

4  Pantalla de configuración AT A. y A-EQ → [Siguiente] o [Ahora no]  
 Al tocar [Siguiente] para continuar con la configuración de AT A. y A-EQ, primero escanea el código 2D que aparece a continuación y revisa el sitio web.



Incluso si tocas [Ahora no], la configuración AT A. y A-EQ se puede ajustar desde [Medición de AT A. y A-EQ] en Ajustes de audio. Para obtener información detallada, consulte el Manual de operaciones.

5  Pantalla de guía de descarga de la aplicación → [Conexión]

6 Descargar PxLink

Puede usar su smartphone iPhone o Android para cambiar la interfaz de la unidad principal o para operar la unidad principal.



Todos los ajustes de comunicación requeridos, como los ajustes de Bluetooth, pueden configurarse usando la aplicación PxLink.

## Experimentar Dolby Atmos

Este dispositivo te permite disfrutar la experiencia acústica tridimensional de Dolby Atmos cuando está conectado mediante Apple CarPlay. Configura los ajustes de la siguiente manera.

### NOTA

La información (instrucciones de funcionamiento de la aplicación compatible, etc.) en esta sección es válida a partir del 9 de octubre de 2025. Las futuras actualizaciones de la aplicación pueden provocar cambios en las pantallas y en los procedimientos de operación.

1 **Instala una aplicación compatible con Dolby Atmos**

Instala la siguiente aplicación compatible con Dolby Atmos en tu iPhone.

## NOTAS

- Este dispositivo ofrece soporte para algunas aplicaciones compatibles con Dolby Atmos, incluida Apple Music, cuando se utiliza con iPhones (iOS) compatibles con Apple CarPlay. Para obtener detalles y la información más reciente sobre las aplicaciones compatibles, consulte la página web del producto.
- Solo se admite la versión para iOS. El audio Dolby Atmos no se puede reproducir en la versión para Android de la aplicación.
- Todos los costos dentro de la aplicación para reproducir audio Dolby Atmos, incluidas las suscripciones, son responsabilidad del usuario.

## 2 Habilita Dolby Atmos en los ajustes de la aplicación

En [Configuración] del iPhone, cambia el ajuste de Dolby Atmos en la aplicación de música o audio a una de las siguientes opciones para habilitar Dolby Atmos.

### • Siempre activado

### • Automático

(se habilita automáticamente cuando se conecta un dispositivo compatible)

Ejemplo: Apple Music

[Configuración] > [Apps] > [Música] > [Dolby Atmos] > [Siempre activado] o [Automático]

## 3 Conecta el dispositivo a través de Apple CarPlay

Conecta el dispositivo a tu iPhone y ejecuta Apple CarPlay.

Para obtener instrucciones detalladas de conexión, consulta "Apple CarPlay" en el Manual de operaciones.

## 4 Reproduce contenido compatible con Dolby Atmos

Cuando se reproduce música o audio compatible con Dolby Atmos en Dolby Atmos, se mostrará lo siguiente.

### • Pantalla de reproducción de la aplicación:

Aparecerá la etiqueta "Dolby Atmos".

### • Pantalla de reproducción de Apple CarPlay:

"Dolby Atmos" también aparecerá en la pantalla de Apple CarPlay del dispositivo.

## NOTAS

- Cuando no se reproduce contenido en Dolby Atmos o se reproduce contenido incompatible, el audio se reproducirá en estéreo normal.
- Al reproducir Dolby Atmos, el logotipo de Dolby Atmos aparecerá en la pantalla de reproducción de la aplicación, en la pantalla de reproducción de Apple CarPlay o en ambas pantallas. Si el logotipo no aparece, el contenido que se está reproduciendo no es contenido Dolby Atmos, o el ajuste en su iPhone puede estar desactivado.
- Incluso al reproducir Dolby Atmos en este dispositivo, el logotipo de Dolby Atmos puede aparecer solo en una de las dos pantallas: la pantalla de reproducción de la aplicación o la pantalla de reproducción de Apple CarPlay.

## ⚠ PRECAUCIÓN

- Para reproducir correctamente los efectos acústicos tridimensionales de Dolby Atmos, el vehículo debe contar con **dos bocinas frontales y dos bocinas traseras (un total de cuatro o más canales)**. Si el vehículo tiene solo dos canales (solo bocinas frontales), no se recrearán los verdaderos efectos espaciales de Dolby Atmos y no se obtendrá la experiencia prevista.

- Puede haber diferencias de volumen entre el contenido Dolby Atmos y el contenido estéreo.

Si las diferencias de volumen te resultan molestas, activa el siguiente ajuste.

Ejemplo: Apple Music

[Configuración] > [Apps] > [Música] > [Ajuste de volumen] > Activado



## Conexión Bluetooth®

Cuando no esté usando la aplicación PxLink, se puede establecer una conexión Bluetooth realizando las siguientes operaciones en la unidad principal.

- 1 
- 2  ➔  ➔ [Conexión] ➔ 

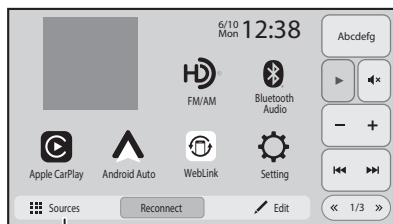
## Seleccionar el origen/aplicación





①	 <b>Mostrar la pantalla de selección de fuente/aplicación y seleccionar una fuente/aplicación</b>
②	 <b>Muestra los siguientes elementos de la lista, si es que hay más.</b>
	 <b>Muestra la pantalla anterior.</b>

## Uso del sintonizador

Ejemplo: operación [FM/AM]

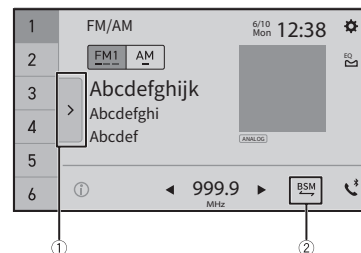

- 1  → [Fuentes]
- 2  [FM/AM]





①	 <b>Mostrar la lista de canales preestablecidos</b>
②	 <b>Almacenar las frecuencias de las emisiones más fuertes</b>

## Uso de audio

Ejemplo: operación [USB]



- 1  → [Fuentes]
- 2  [USB]
- 3  → [Music]







①	 <b>Cambiar de tipo de archivo de medios</b>
②	 <b>Mostrar la barra de función oculta</b>
③	 <b>Pausar e iniciar reproducción</b>

## Funcionamiento de vídeo

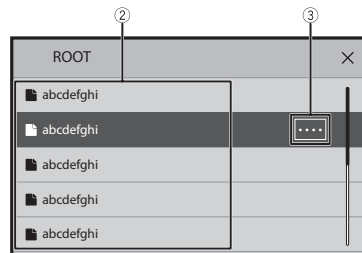

Ejemplo: operación [USB]

- 1  → [Fuentes]
- 2  [USB]
- 3  → [Video]







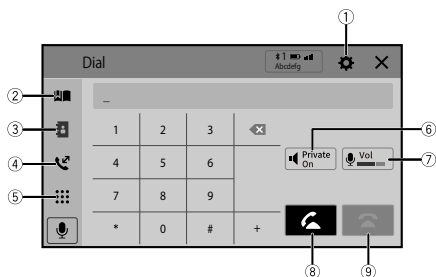

①	 <b>Mostrar la pantalla de la lista de reproducción</b>
②	 <b>Seleccionar un título de la lista que desea reproducir</b>
③	 <b>Desplazar por el título de lista o nombre de categoría</b>

## Uso de teléfono Bluetooth

- 1  → [Fuentes] →  pantalla
- 2 



①	 <b>Mostrar el menú de conexión Bluetooth</b>
②	 <b>Mostrar la pantalla de dial predeterminado</b>
③	 <b>Cambiar al modo de directorio telefónico</b>
④	 <b>Cambiar a la lista del historial de llamadas</b>
⑤	 <b>Escribir el número telefónico directamente</b>
⑥	 <b>Activar y desactivar el modo privado</b>
⑦	 <b>Ajustar el volumen de habla</b>
⑧	 <b>Hacer una llamada saliente</b>
⑨	 <b>Terminar una llamada</b>

## Información importante sobre seguridad

### ⚠ ADVERTENCIA

Se necesitan sistemas de visión trasera (cámaras de retroceso) en determinados vehículos nuevos que se venden en Estados Unidos y Canadá. En Estados Unidos, el 1º de mayo de 2016 se implementó un programa de dos años mediante el cual se debían instalar sistemas de visión trasera en todos vehículos fabricados después del 1º de mayo de 2018 en Estados Unidos y Canadá. **Los propietarios de los vehículos equipados con sistemas de visibilidad trasera conforme a la legislación no deben instalar ni utilizar este producto si ello alterará o deshabilitará el cumplimiento del sistema con las disposiciones aplicables.** Si no está seguro acerca de si su vehículo tiene un sistema de visibilidad trasera conforme a la normativa de Estados Unidos o Canadá, póngase en contacto con el fabricante o distribuidor.

Si su vehículo tiene una cámara de retroceso que permite ver hacia atrás mediante el receptor de fábrica, no utilice el receptor de Pioneer a menos que esté conectado a dicho receptor y muestre la misma vista que la cámara de retroceso instalada de fábrica. Para conectar la cámara de retroceso de fábrica, deberá usar un adaptador, que se vende por separado. Es posible que no se puedan conectar todos los vehículos. Consulte a un instalador profesional calificado para conocer las opciones de instalación específicas de su vehículo.

# Comprobación de los artículos proporcionados

## Este producto/cables de conexión/piezas de instalación

- Este producto (x1)
- Cable de alimentación (x1)
- Cable previo a la salida (x1)
- Cable USB (x1)
- Cable de extensión AUX (x1)  
Para conectar un componente de video externo, iDatalink® o el micrófono para mediciones de características acústicas.
- Soporte de montaje de la pantalla LCD (x1)
- Espaciador (x1)

## Tornillos (diámetro nominal x longitud, color)

- Tornillo de cabeza embutida (5 mm x 8 mm, plata) (x6)
- Tornillo doble (5 mm x 8 mm, plata) (x6)
- Tornillo doble con adhesivo (4 mm x 30 mm, plata) (x4)
- Tornillo doble con adhesivo (4 mm x 12 mm, plata) (x4)
- Tornillo doble (4 mm x 6 mm, negro) (x4)
- Tornillo mecánico (2 mm x 4 mm, negro) (x4)

## Antena GPS/piezas de instalación

- Antena GPS (x1)
- Lámina de metal (x1)
- Cinta de doble cara (x1)
- Abrazaderas (x3)

## Micrófono/piezas de instalación

- Micrófono (x1)
- Micrófono para mediciones de características acústicas (x1)
- Cinta de doble cara (x1)

## Otros artículos

- Manual(es) (x1)

# Conexión

## Precauciones

### Su nuevo producto y este manual

- No utilice este producto, ninguna aplicación, ni la opción de la cámara de visión trasera (en caso de haberla adquirido) si al hacerlo se distraerá de alguna forma y no podrá manejar su vehículo con seguridad. Siempre respete las reglas para conducir con seguridad y el reglamento de tráfico vigente. Si enfrenta dificultades al usar este producto, deténgase, estacione su vehículo en un lugar seguro y accione el freno de mano antes de realizar los ajustes necesarios.
- No instale este producto donde quizá (i) obstruya la visión del conductor, (ii) afecte el funcionamiento de cualquiera de los sistemas de operación del vehículo relacionados con la seguridad, como las bolsas de aire, los botones de luces de advertencia (intermitentes), o (iii) afecte la capacidad del conductor de manejar el vehículo de forma segura. En algunos casos, quizá no sea posible instalar este producto debido al tipo de vehículo o la forma del interior del vehículo.

## Precauciones importantes

### ADVERTENCIA

Pioneer recomienda que no instale este producto usted mismo. Este producto está diseñado para instalarse de forma profesional únicamente. Se recomienda que solo personal de servicio autorizado de Pioneer, con capacitación y experiencia especiales en electrónica móvil, configure e instale este producto. NUNCA REALICE EL MANTENIMIENTO DE ESTE PRODUCTO USTED MISMO. La instalación o el mantenimiento de este producto y sus cables de conexión podrían exponerlo al riesgo de una descarga eléctrica u otros peligros, y podrían causar daños a este producto que no estén cubiertos por la garantía.

## Precauciones antes de conectar el sistema

### PRECAUCIÓN

- Asegure todo el cableado con abrazaderas de cables o cinta aislante. No permita que el cableado pelado permanezca descubierto.
- No conecte directamente el cable amarillo de este producto a la batería del vehículo. Si el cable está conectado directamente a la batería, la vibración del motor podría provocar un problema relacionado con el aislamiento en el punto por donde el cable cruza del compartimento del pasajero al compartimento del motor. Si se rompe el

aislamiento del cable amarillo como consecuencia del contacto con partes metálicas, puede producirse un cortocircuito y por ende un peligro considerable.

- Es extremadamente peligroso que los cables se enrollen en la columna de dirección o la palanca de cambios. Asegúrese de instalar este producto, sus cables y los hilos de tal manera que no obstruyan ni obstaculicen la conducción del vehículo.
- Asegúrese de que los cables y los hilos no afecten las piezas móviles del vehículo ni queden atrapados en estas, especialmente el volante, la palanca de cambios, el freno de mano, los asientos deslizantes, las puertas o alguno de los controles del vehículo.
- No pase los cables por donde podrían quedar expuestos a altas temperaturas. En caso de que el aislamiento se caliente, los cables podrían dañarse y provocar un cortocircuito o una avería, además de daños permanentes al producto.
- No recorte ningún cable. De lo contrario, es posible que el circuito de protección (el portafusibles, la resistencia de fusible o filtro, etc.) no funcione correctamente.
- Nunca suministre alimentación a otros productos electrónicos recortando el aislamiento del cable de alimentación de este producto y tomando corriente a partir de él. La capacidad nominal del cable quedará superada y provocará un sobrecalentamiento.

## Antes de instalar este producto

- Utilice esta unidad con una batería de 12 V y puesta a tierra negativamente. De lo contrario, quizá se produzca un incendio o una avería.

- Para evitar cortocircuitos en el sistema eléctrico, asegúrese de desconectar el cable de la batería (-) antes de la instalación.

## Para evitar daños

### ⚠ ADVERTENCIA

- Cuando la salida de las bocinas se use en cuatro canales, utilice bocinas de más de 50 W (entrada máxima de potencia) y entre 4  $\Omega$  y 8  $\Omega$  (valor de impedancia). No utilice bocinas de 1  $\Omega$  a 3  $\Omega$  para esta unidad.
- Cuando la salida de las bocinas traseras se use en un subwoofer de 2  $\Omega$ , utilice bocinas de más de 70 W (entrada máxima de potencia). \*Consulte la sección relativa a la conexión para conocer el método correcto.
- El cable negro es la tierra. Al instalar esta unidad o un amplificador de potencia (se vende por separado), asegúrese de conectar primero el cable de tierra. Asegúrese de que el cable de tierra esté conectado correctamente a las piezas metálicas de la carrocería del vehículo. El cable de tierra del amplificador de potencia y el de esta unidad o de cualquier otro dispositivo deben conectarse al vehículo por separado, con tornillos distintos. Si el tornillo de puesta a tierra se afloja o se cae, podría provocar un incendio, humo o fallas.

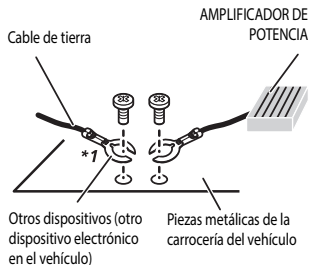

\*1 No se suministra para esta unidad

- Al sustituir el fusible, asegúrese de utilizar solo un fusible del régimen nominal dispuesto para este producto.
- Cuando desconecte un conector, jale el conector. No jale el cable, ya que podría extraerlo del conector.
- No se debe conectar el cable rojo (fuente de alimentación del accesorio) a un circuito que esté recibiendo constantemente alimentación de la batería. Si ocurre, la batería del vehículo podría agotarse y acabar muriendo.
- Los vehículos sin posición ACC en la cerradura de contacto solo pueden tener circuitos que reciban constantemente energía suministrada por la batería. En este caso, se debe consultar al distribuidor más cercano.
- Para conectar un amplificador de potencia u otros dispositivos a este producto, consulte el manual del producto que desea conectar.
- El símbolo gráfico  que se encuentra en el producto significa corriente continua.

## Aviso para el cable azul/blanco

- Cuando se enciende el interruptor de encendido (ACC ON), se envía una señal de control a través del cable azul/blanco. Conéctelo al terminal de control remoto de sistema externo del amplificador de potencia, al terminal de control de relé de la antena automática o al terminal de control de potencia del amplificador de antena (máx. 300 mA 12 V cc). La señal de control se envía a través del cable azul/blanco, incluso si se desconecta la fuente de audio.

### ⚠ Importante

Cuando este producto está en el modo [Power OFF], la señal de control también se

desactiva. Si cancela el modo [Power OFF], la señal de control es emitida nuevamente y la antena se extiende con la función de antena automática (si se está usando la antena). Tenga cuidado de que la antena extendida no entre en contacto con ningún obstáculo.

## Panel trasero (terminales principales)

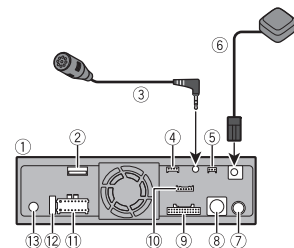

- 1 Este producto
- 2 Puerto USB
- 3 Micrófono de 3 m
- 4 Entrada de adaptador iDatalink o Metra. Consulte el manual de instrucciones del adaptador iDatalink o Metra\*.
- 5 Terminal para futuras expansiones de funciones
- 6 Antena GPS de 3,55 m
- 7 Clavija de conexión de la antena
- 8 Sintonizador para vehículos SiriusXM® Connect\*  
Para obtener más información sobre cómo instalar el sintonizador para vehículos SiriusXM Connect, consulte la guía de instalación que se incluye con el sintonizador.
- 9 Suministro previo a la salida
- 10 Terminal para futuras expansiones de funciones

- ① Fuente de alimentación
- ② Fusible
- ③ Entrada remota con cable  
Es posible conectar el adaptador del control remoto cableado\*.

\* Se vende por separado

#### NOTAS

- Antes de usar y/o conectar el adaptador iDataLink® Maestro® (se vende por separado), deberá instalar el módulo Maestro con el firmware correspondiente al vehículo y la unidad principal. Puede encontrar el número de dispositivo necesario para la activación en los sitios siguientes (consulte el Manual de operación):
  - La etiqueta del embalaje de este producto
  - La etiqueta de este producto
  - La pantalla [Información de firmware]
- Cuando se conecta el adaptador Maestro iDataLink, utilice el micrófono de esta unidad para llevar a cabo las operaciones de voz para Apple CarPlay o Android Auto.

## Cable de alimentación

### ⚠ ADVERTENCIA

LA CONEXIÓN INCORRECTA PUEDE OCASIONAR DAÑOS SEVEROS O LESIONES, INCLUIDAS LAS DESCARGAS ELÉCTRICAS, ASÍ COMO INTERFERENCIA CON LA OPERACIÓN DEL SISTEMA DE FRENOS ANTIBLOQUEO DEL VEHÍCULO, TRANSMISIÓN AUTOMÁTICA E INDICADOR DE VELOCÍMETRO.

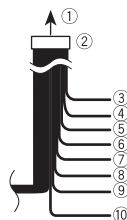

- ① A la fuente de alimentación
- ② Cable de alimentación
- ③ Amarillo  
Al terminal de suministro de energía, independientemente de la posición de la llave de encendido.
- ④ Rojo  
Al terminal eléctrico controlado por la llave de encendido (12 V cc) ENCENDIDO/APAGADO.
- ⑤ Naranja/blanco  
Al terminal del interruptor de iluminación.
- ⑥ Negro (tierra)  
A la carrocería (metálica) del vehículo.
- ⑦ Violeta/blanco  
De los dos cables conectados al faro trasero, conecte aquel cuya tensión cambie cuando la palanca de cambios esté en la posición de REVERSA (R). Esta conexión permite a la unidad detectar cuando el vehículo se esté moviendo hacia adelante o hacia atrás.
- ⑧ Rosa  
Entrada de señal de velocidad de auto
- ⑨ Azul/blanco  
Conéctelo al terminal de control del amplificador de potencia del sistema (máx. 300 mA 12 V cc).
- ⑩ Verde claro  
Se utiliza para detectar el estado de CONEXIÓN/DESCONEXIÓN del freno de mano. Este cable debe conectarse al lado de la fuente de alimentación del interruptor del freno de mano.

**Si esta conexión se realiza de forma incorrecta o se omite, ciertas funciones de este producto no se podrán utilizar.**

#### NOTA

La posición del circuito de detección de velocidad y la posición del interruptor del freno de mano varían dependiendo del modelo de vehículo. Para obtener información detallada, comuníquese con su distribuidor autorizado Pioneer o con un profesional de instalación.

## Cables de bocinas

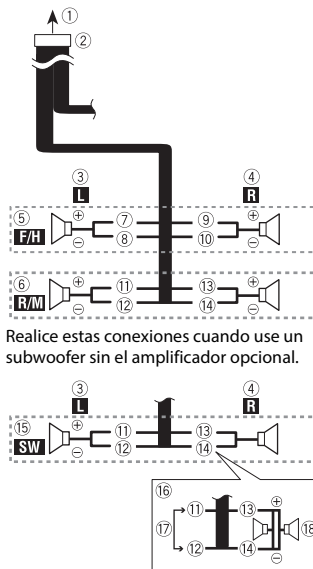

Realice estas conexiones cuando use un subwoofer sin el amplificador opcional.

- ① A la fuente de alimentación
- ② Cable de alimentación

- ③ Izquierda
- ④ Derecha
- ⑤ Bocina delantera (STD) o bocina de rango alto (NW)
- ⑥ Bocina trasera (STD) o bocina de rango medio (NW)
- ⑦ Blanco
- ⑧ Blanco/negro
- ⑨ Gris
- ⑩ Gris/negro
- ⑪ Verde
- ⑫ Verde/negro
- ⑬ Violeta
- ⑭ Violeta/negro
- ⑮ Subwoofer (4 Ω)
- ⑯ Cuando utilice un subwoofer de 2 Ω, asegúrese de conectar el subwoofer a los cables violeta y violeta/negro de esta unidad. No conecte nada a los cables verde y verde/negro.
- ⑰ Sin usar.
- ⑱ Subwoofer (4 Ω) × 2

#### NOTAS

- Cuando se conecte un subwoofer a este producto en lugar de una bocina trasera, cambie el ajuste de salida trasera en el ajuste inicial. La salida del subwoofer de este producto es monoaural. El audio Dolby Atmos no se puede reproducir con este método de conexión. Para obtener información detallada, consulte el Manual de operación.
- En un sistema de dos bocinas, no conecte nada a los cables de bocinas que no estén conectados a las bocinas. Asegúrese de cambiar el ajuste de la salida de la bocina trasera en la configuración inicial. El audio Dolby Atmos no se puede reproducir con este método de conexión. Para obtener información detallada, consulte el Manual de operaciones.

## Amplificador de potencia (se vende por separado)

### Importante

Los cables de bocinas no se utilizan cuando esta conexión está en uso.

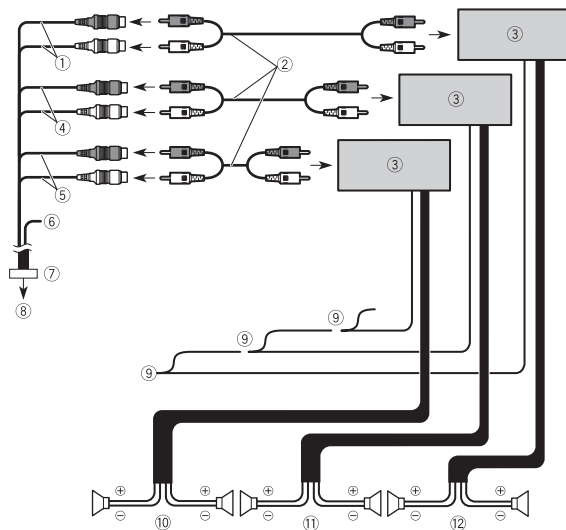

① Salida de subwoofer (**SUBWOOFER OUTPUT**) 23 cm (STD)

Salida de rango bajo (NW)

② Cable RCA (se vende por separado)

③ Amplificador de potencia

④ Salida delantera (**FRONT OUTPUT**) 15 cm (STD)

Salida de rango alto (NW)

⑤ Salida trasera (**REAR OUTPUT**) 15 cm (STD)

Salida de rango medio (NW)

⑥ Amarillo/negro (MUTE)

Si utiliza un equipo con la función de Supresión de Audio, conecte este cable al cable de Supresión de Audio de dicho equipo. De lo contrario, no conecte el cable de Supresión de Audio.

⑦ Cable previo a la salida

⑧ Al suministro previo a la salida

⑨ Control remoto del sistema

Conecte el cable azul/blanco (máx. 300 mA 12 V cc).

⑩ Bocina trasera (STD)

Bocina de rango medio (NW)

⑪ Bocina delantera (STD)

Bocina de rango alto (NW)

⑫ Subwoofer (STD)

Bocina de rango bajo (NW)

### NOTAS

- Seleccione el modo de bocinas adecuado entre el modo estándar (STD) y el modo de red (NW). Para obtener información detallada, consulte el Manual de operaciones.
- Cuando se conecta un amplificador de potencia, es posible que no se pueda configurar correctamente el AT A. y A-EQ. Para obtener información detallada, consulte el Manual de operaciones.

## Smartphone iPhone y Android

### NOTA

Para obtener información detallada sobre cómo conectar un dispositivo externo mediante un cable que se vende por separado, consulte el manual del cable.

## iPhone

### NOTA

Para obtener información detallada sobre la conexión, las operaciones y la compatibilidad del iPhone, consulte el Manual de operaciones.

### Conexión mediante el puerto USB

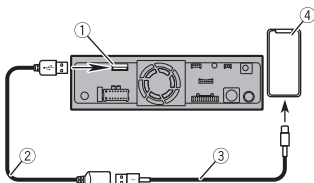

- 1 Puerto USB
- 2 Cable USB de 1,5 m
- 3 Cable de interfaz USB para iPhone (se vende por separado)
- 4 iPhone

## Teléfono inteligente (Dispositivo smartphone Android)

### NOTA

Para obtener detalles sobre la conexión y operaciones del smartphone Android, consulte el Manual de operación.

### Conexión mediante el puerto USB

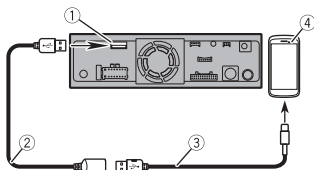

- 1 Puerto USB
- 2 Cable USB de 1,5 m
- 3 Cable de interfaz USB para Android (se vende por separado)
- 4 Smartphone Android

## Cámara

Al utilizar la cámara de visión trasera, la imagen de visión trasera se cambia automáticamente desde el video moviendo la palanca de cambios a **REVERSA (R)**. El modo **Vista de cámara** también le permite observar qué está detrás de usted cuando conduce.

### ⚠ ADVERTENCIA

- USE ESTA FUNCIÓN SOLO PARA DAR MARCHA ATRÁS O VER UN REFLEJO DE LA CÁMARA DE VISIÓN TRASERA. CUALQUIER OTRO USO PODRÍA PRODUCIR LESIONES O DAÑOS.
- LA ENTRADA DE LA SEGUNDA CÁMARA ESTÁ DISPONIBLE PARA COMPLEMENTAR LA VISIÓN DEL CONDUCTOR, PERO NO SE DEBE UTILIZAR PARA REEMPLAZAR SU ATENCIÓN CUIDADOSA Y PIONEER NO SE HACE RESPONSABLE DE LAS PÉRDIDAS O LOS DAÑOS DERIVADOS DE SU USO. EL CONDUCTOR ES RESPONSABLE DE ESTAR ATENTO EN TODO MOMENTO AL ENTORNO Y LAS CONDICIONES MIENTRAS CONDUCE UN VEHÍCULO, INCLUYENDO LA ATENCIÓN AL ESPEJO RETROVISOR Y LOS ESPEJOS LATERALES SEGÚN SEA NECESARIO AL IR EN REVERSA.

### ⚠ PRECAUCIÓN

- Es posible que la imagen de la pantalla se vea invertida.
- Con la cámara de visión trasera, puede observar los vehículos de gran volumen o dar marcha atrás y estacionarse en un lugar estrecho. No la utilice con fines de entretenimiento.
- Es posible que los objetos percibidos en la visión trasera parezcan estar más cerca o más lejos de lo que están en realidad.
- Es posible que difiera ligeramente el área de imagen de las imágenes de pantalla

completa mostradas al dar marcha atrás o revisar la parte trasera del vehículo.

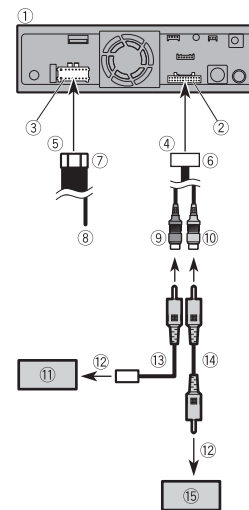

- 1 Este producto
- 2 Suministro previo a la salida
- 3 Fuente de alimentación
- 4 Al suministro previo a la salida
- 5 A la fuente de alimentación
- 6 Cable previo a la salida
- 7 Cable de alimentación
- 8 Violeta/blanco (**REVERSE-GEAR SIGNAL INPUT**)
- 9 Marrón (**REAR VIEW CAMERA IN**) 23 cm
- 10 Amarillo (**SECOND CAMERA INPUT**) 23 cm

### NOTA

No utilice la segunda cámara por otro motivo que no sea la asistencia en la conducción y iDatalink.

- ⑪ Cámara de visión trasera (ND-BC010) compatible con conector RCA (se vende por separado)
- ⑫ A la salida de video
- ⑬ Cable de fuente de alimentación RCA (suministrado con ND-BC010)  
El terminal de la cámara de visión trasera (REAR VIEW CAMERA IN) es compatible con el formato de señal PAL/NTSC.
- ⑭ Cable RCA (se vende por separado)
- ⑮ Cámara de visión (se vende por separado)

#### NOTAS

- Conecte solo la cámara de visión trasera al cable marrón. No conecte ningún otro equipo.
- Se necesitan algunos otros ajustes adecuados para utilizar las cámaras de visión trasera. Para obtener información detallada, consulte el Manual de operación.

## Cable de extensión AUX

Para conectar un componente de video externo, iDatalink o el micrófono para mediciones de características acústicas, conecta un cable de extensión AUX a la entrada AUX del cable de salida del preamplificador.

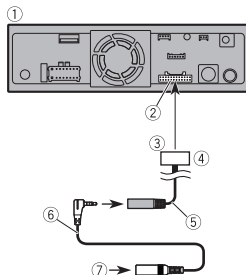

- ① Este producto
- ② Suministro previo a la salida
- ③ Al suministro previo a la salida
- ④ Cable previo a la salida
- ⑤ Entrada AUX (**AUX IN**) 15 cm
- ⑥ Cable de extensión AUX 2 m
- ⑦ Para conectar un componente de video externo, iDatalink o el micrófono para mediciones de características acústicas.

#### NOTA

Como los dispositivos se conectarán y desconectarán, coloca el cable de extensión AUX en un lugar donde no interfiera con la conducción (como en la guantera).

## Componente de video externo

### Uso de una entrada AUX

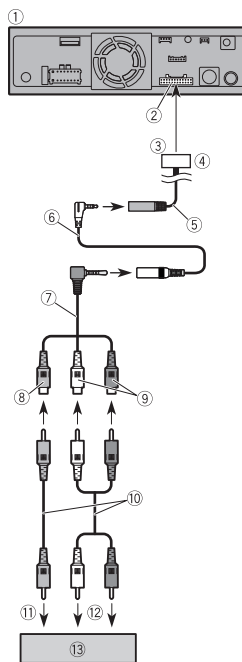

- ① Este producto
- ② Suministro previo a la salida
- ③ Al suministro previo a la salida
- ④ Cable previo a la salida
- ⑤ Entrada AUX (**AUX IN**) 15 cm
- ⑥ Cable de extensión AUX 2 m

- ⑦ Cable AV de minienchufe (se vende por separado)
- ⑧ Amarillo
- ⑨ Rojo, blanco
- ⑩ Cables RCA (se venden por separado)
- ⑪ A la salida de video
- ⑫ A la salida de audio
- ⑬ Componente de video externo (se vende por separado)

#### NOTA

Se necesita el ajuste adecuado para utilizar el componente de video externo. Para obtener información detallada, consulte el Manual de operaciones.

#### ⚠ PRECAUCIÓN

Asegúrese de usar un cable AV de minienchufe (se vende por separado) para la conexión. Si usa otros cables, la posición de conexión podría diferir lo que puede ocasionar que se distorsionen las imágenes y el sonido.

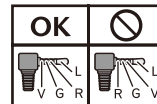

L : Audio izquierdo (blanco)  
R : Audio derecho (rojo)  
V : Video (amarillo)  
G : Tierra

# Instalación

## Precauciones antes de la instalación

### ⚠ PRECAUCIÓN

- Nunca instale este producto en lugares donde, o de modo que:
  - El conductor o los pasajeros pudieran lesionarse si el vehículo se detiene de repente.
  - Pudiera estorbar al conductor al manejar el vehículo; por ejemplo, en el piso delante del asiento del conductor o cerca del volante o la palanca de cambios.
- Para garantizar la instalación adecuada, asegúrese de utilizar las piezas suministradas de la forma especificada. En caso de que haya piezas no suministradas con este producto, utilice piezas compatibles del modo especificado después de que su distribuidor haya corroborado la compatibilidad de la pieza. Si se utilizan piezas distintas a las suministradas o a las compatibles, podrían dañar las piezas internas de este producto o podrían aflojarse y provocar el desprendimiento del producto.
- Es extremadamente peligroso que los cables se enrolen en la columna de dirección o la palanca de cambios. Asegúrese de instalar este producto, sus cables y los hilos de tal manera que no obstruyan ni obstaculicen la conducción del vehículo.
- Asegúrese de que los cables no queden atrapados en una puerta o en el mecanismo de deslizamiento de algún asiento, de lo contrario se puede producir un cortocircuito.

- Confirme el funcionamiento correcto del equipo de su vehículo después de instalar este producto.
- No instale este producto donde quizá (i) obstruya la visión del conductor, (ii) afecte el funcionamiento de cualquiera de los sistemas de operación del vehículo relacionados con la seguridad, como las bolsas de aire, los botones de luces de advertencia (intermitentes), o (iii) afecte la capacidad del conductor de manejar el vehículo de forma segura.
- Nunca instale este producto frente a, ni a un lado de, el tablero, una puerta, ni el pilar a partir del que se abriría una de las bolsas de aire de su vehículo. Para obtener información sobre el área de apertura de las bolsas de aire delanteras, consulte el manual de instrucciones del vehículo.
- Utiliza el sujetacables incluido o uno disponible comercialmente para asegurar los cables. Interferirá con la operación de conducción si el cable se enreda en el volante, la palanca selectora o el pedal del freno, lo que podría provocar un accidente o una lesión. También existe el riesgo de que se enrede alrededor del cuello de un bebé.

## Antes de la instalación

- Comuníquese con su distribuidor más cercano para saber si es necesario hacer orificios u otras modificaciones al vehículo para la instalación.
- Antes de realizar una instalación definitiva de este producto, conecte temporalmente el cableado para confirmar que las conexiones sean

correctas y el sistema funcione adecuadamente.

## Notas acerca de la instalación

- No instale este producto en lugares sometidos a altas temperaturas o humedad, como:
  - Lugares cercanos a un calefactor, conducto de ventilación o aire acondicionado.
  - Lugares expuestos a la luz solar directa; por ejemplo, arriba del tablero.
  - Lugares que podrían estar expuestos a la lluvia; por ejemplo, cerca de la puerta o en el piso del vehículo.
- Instale este producto de forma horizontal sobre una superficie con una tolerancia de entre 0 y 40 grados (no más de 5 grados de izquierda derecha). La incorrecta instalación de la unidad con una inclinación de la superficie superior a estas tolerancias aumenta la posibilidad de errores en la pantalla de ubicación del vehículo y podría disminuir el rendimiento de la pantalla.

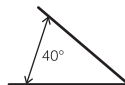

- Cuando se lleve a cabo la instalación, para garantizar la correcta dispersión del calor al utilizar este producto, asegúrese de dejar un espacio amplio detrás del panel trasero y enrollar los cables sueltos para que no obstruyan las aberturas de ventilación.

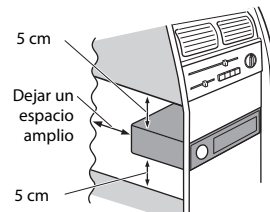

- Al instalarlo, no inserte a la fuerza esta unidad en el tablero/console. Aplicar una fuerza excesiva sobre el conector del USB puede causar un mal funcionamiento.

## Instalación mediante los orificios de tornillo del lateral de este producto

### Consejos de instalación

El siguiente procedimiento describe cómo instalar este producto con una pantalla LCD conectada a la unidad. En función del vehículo o la ubicación de la instalación, puede que tenga que ajustar la posición de montaje de la pantalla LCD para evitar que impida la conducción del vehículo. Para obtener más información sobre las dimensiones de la pantalla LCD de montaje, consulte La posición de ajuste y la dimensión de montaje de la pantalla para la instalación de estilo circulante (página 18) antes de la instalación.

### ⚠ ADVERTENCIA

No utilice un manguito de montaje para instalar esta unidad para evitar que se salga o vibre.

### NOTAS

- Proteja las manos contra los bordes de las piezas de metal.

- Durante la instalación, tenga cuidado de evitar que se le atasquen las manos o los dedos.
- No introduzca los dedos en la unidad principal. Hacerlo puede dañar los cables o provocar lesiones en los dedos.

### 1 Fije este producto al soporte de montaje de radio de fábrica.

Coloque este producto de modo que sus orificios de tornillo coincidan con los del soporte y apriete los tornillos en los tres puntos de cada lado.

#### SUGERENCIA

La cantidad de saliente de esta unidad desde el tablero de instrumentos/consolea se puede ajustar cambiando la posición del orificio de tornillo de esta unidad al soporte de montaje de radio de fábrica.

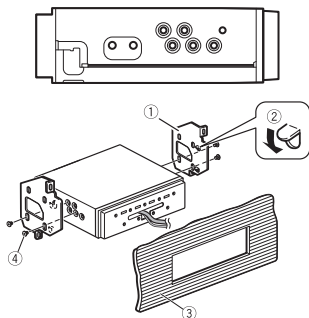

- 1 Soporte de montaje de radio de fábrica
  - 2 Si la uña obstruye la instalación, puede doblarla y apartarla.
  - 3 Tablero o consola
  - 4 Tornillo doble (5 mm × 8 mm) o tornillo de cabeza embutida (5 mm × 8 mm)
- Asegúrese de utilizar los tornillos suministrados con este producto.

### 2 Apriete el soporte de montaje de la pantalla LCD a la unidad principal en la posición adecuada.

Dependiendo del vehículo, la posición frontal-trasera de la pantalla LCD puede que necesite ajustarse para montarla. Utilice el espaciador suministrado (3) si elige la posición frontal para instalar la pantalla LCD.

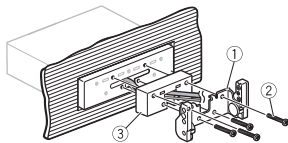

- 1 Soporte de montaje de la pantalla LCD
- 2 Tornillo doble (4 mm × 30 mm)\*
- 3 Espaciador

\* Cuando utilice la posición trasera para instalar la pantalla LCD sin utilizar el separador suministrado, utilice los tornillos de cabeza plana (4 mm × 6 mm).

#### SUGERENCIA

La posición de montaje izquierda-centro-derecha del soporte de montaje de la pantalla LCD puede cambiarse con arreglo al vehículo o la ubicación de la instalación de la unidad principal.

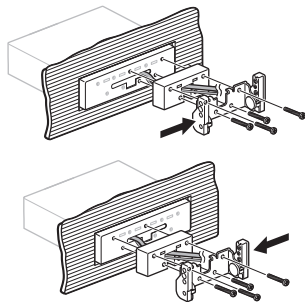

### 3 Desconecte la cubierta del monitor de la pantalla LCD (a) y, a continuación, conecte los cables del monitor a la pantalla LCD (b). Después de esto, conecte la pantalla LCD ajustando la posición superior-inferior (c) a esta unidad usando el tornillo a cada lado (d).

Empuje los cables del monitor tan dentro de este producto como sea posible antes de conectar la pantalla LCD.

#### ⚠ PRECAUCIÓN

Inserte el conector con el lado de la proyección del conector (3) orientado hacia arriba. Si fuerza la inserción del conector al revés, este podría romperse.

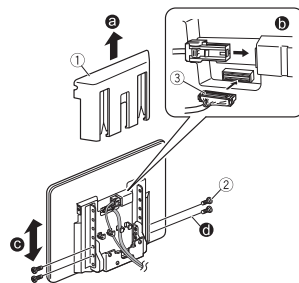

- 1 Cubierta del monitor
- 2 Tornillo doble (4 mm × 12 mm)
- 3 Proyección del conector

### 4 Asegure los cables del monitor al gancho de la parte trasera de la pantalla LCD y, a continuación, conecte la cubierta del monitor (a) usando los tornillos (b).

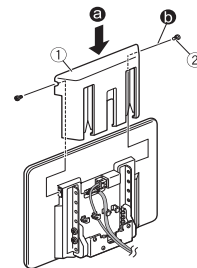

- 1 Cubierta del monitor
- 2 Tornillo mecánico (2 mm × 4 mm)

#### NOTAS

- No gire ni doble excesivamente los cables del monitor al asegurarlos al gancho de la parte trasera de la pantalla LCD.
- Tenga cuidado de no perder los tornillos pequeños (2 mm × 4 mm) para el montaje de la cubierta del monitor.
- Se recomienda utilizar un destornillador magnético al montar la cubierta del monitor.
- Se incluyen dos tornillos de repuesto (2 mm × 4 mm) para el montaje de la cubierta del monitor.
- Al conectar la cubierta del monitor (a), incline levemente la pantalla LCD en dirección a la parte frontal a fin de facilitar la instalación.

## Instalación de la antena GPS

### ⚠ PRECAUCIÓN

No corte el cable de la antena GPS para acortarla ni use una extensión para prolongarla. Modificar el cable de la antena podría resultar en cortocircuitos o averías así como daños permanentes a este producto.

### Notas acerca de la instalación

- La antena se debe instalar sobre una superficie nivelada donde las ondas de radio se bloqueen lo menos posible. La antena no puede recibir las ondas de radio si la recepción del satélite está bloqueada.

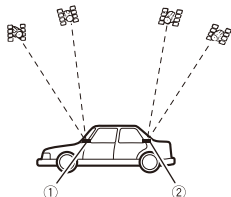

- 1 Tablero
- 2 Panel trasero

- Cuando instale la antena GPS en el interior del vehículo, asegúrese de usar la lámina metálica proporcionada con el sistema. Si no se usa, la sensibilidad de la recepción será deficiente.
- No corte la lámina de metal para accesorios. Esto podría reducir la sensibilidad de la antena GPS.
- Tenga cuidado de no jalar el cable de la antena al quitar la antena GPS. El cable se puede desconectar.

- No pinte la antena GPS, ya que esto podría afectar su rendimiento.

## Cuando instale la antena en el interior del vehículo (en el tablero o panel trasero)

### ⚠ ADVERTENCIA

No instale la antena GPS sobre alguno de los sensores o ventilas del tablero del vehículo, de lo contrario podría interferir con el correcto funcionamiento de dichos sensores o ventilas y podría poner en riesgo la habilidad de la lámina de metal debajo de la antena GPS de fijarse de forma correcta y segura al tablero.

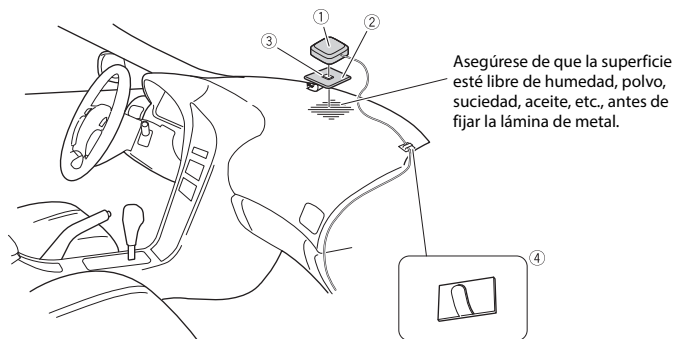

- 1 Antena GPS
- 2 Lámina de metal  
Desprenda la lámina de protección en la parte trasera.
- 3 Cinta de doble cara
- 4 Abrazaderas  
Utilice abrazaderas para fijar el cable donde sea necesario dentro del vehículo.

### NOTAS

- Fije la lámina de metal sobre la superficie perfectamente nivelada en el sitio donde la antena GPS está orientada hacia la ventanilla.
- Fije la antena GPS en la lámina de metal usando una cinta de doble cara.
- La lámina de metal contiene un adhesivo potente que puede dejar marcas en la superficie si se quita.
- Cuando coloque la lámina de metal, no la corte en piezas pequeñas.
- Algunos modelos usan un cristal de las ventanillas que no permite el paso de las señales de los satélites GPS. En este caso, consulte con su distribuidor más cercano.

## Instalación del micrófono

- Instale el micrófono en el lugar donde esté correctamente orientado y a la distancia correcta para facilitar la detección de la voz del conductor.
- Asegúrese de apagar (ACC OFF) el producto antes de conectar el micrófono.
- Según el modelo del vehículo, el largo del cable del micrófono puede ser muy corto cuando monte el micrófono en la visera. En estos casos, instale el micrófono en la columna de dirección.

### Montaje en el parasol

- 1 Coloque el cable del micrófono en la ranura.

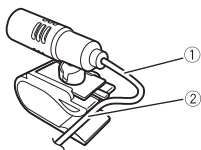

- ① Cable del micrófono
- ② Ranura

- 2 Fije el clip del micrófono al parasol.

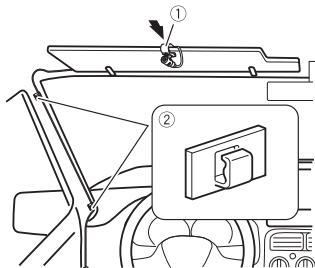

- ① Clip del micrófono
- ② Abrazaderas  
Utilice abrazaderas que se venden por separado para fijar el cable donde sea necesario dentro del vehículo.

Instale el micrófono en el parasol cuando el parasol esté plegado hacia arriba. No puede reconocer la voz del conductor si el parasol está abajo.

### Instalación en la columna de dirección

- 1 Desconecte la base del micrófono de su clip deslizando la base a la vez que presiona la lengüeta.

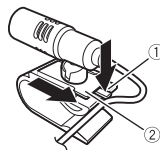

- ① Lengüeta
- ② Base del micrófono

- 2 Monte el micrófono en la columna de dirección.

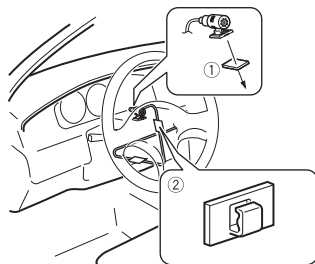

- ① Cinta de doble cara

- ② Abrazaderas  
Utilice abrazaderas que se venden por separado para fijar el cable donde sea necesario dentro del vehículo.

#### NOTA

Instale el micrófono en la columna de la dirección, lejos del volante.

### Ajuste del ángulo del micrófono

El ángulo del micrófono se puede ajustar.



## Instalación del micrófono para mediciones de características acústicas

- 1 Sujeta temporalmente el micrófono para mediciones de características acústicas en el centro del reposacabezas del asiento utilizando cinta adhesiva, cinturón, banda elástica o similar.

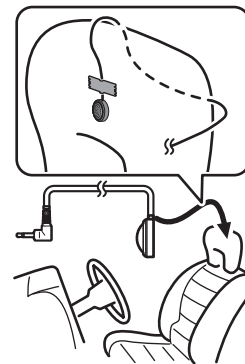

#### NOTAS

- Coloca el micrófono de manera que quede orientado hacia la parte delantera del asiento.
- Después de usarlo, guarda con cuidado el micrófono retirado para mediciones de características acústicas, por ejemplo, en la guantera. Existe el riesgo de deformación, decoloración o mal funcionamiento debido a las altas temperaturas si el micrófono se deja expuesto a la luz solar directa durante un período prolongado.

## La posición de ajuste y la dimensión de montaje de la pantalla para la instalación de estilo circulante

La posición de montaje de la pantalla de esta unidad puede ajustarse (frontal-trasera/superior-inferior/izquierda-derecha/en ángulo). Al montar la pantalla, ajuste la posición de montaje y las dimensiones de manera que su visión esté despejada y no impida la conducción.

### ⚠ ADVERTENCIA

Asegúrese de que no se da ninguna de las siguientes condiciones al montar la pantalla. De lo contrario, podría producirse un accidente.

- Afecta al funcionamiento del volante y las palancas (palanca de cambios, interruptor del limpiaparabrisas, interruptor del intermitente, etc.).
- Afecta al funcionamiento de los airbags.
- Afecta notablemente al funcionamiento del interruptor de peligro.
- Afecta a la capacidad para identificar o manejar los interruptores de control.
- No puede ver indicadores, los metros o los pilotos de advertencia.
- Interfiere con los dispositivos del vehículo (interruptores, panel, guantera, soporte para tazas, etc.).

En función del vehículo, la pantalla puede dificultar el acceso a la guantera o el portavasos, o puede que bloquee la ventilación del aire acondicionado.

## Dimensiones de montaje de la pantalla y posiciones ajustables

### ► Posición frontal-trasera

#### Frontal (con el espaciador)

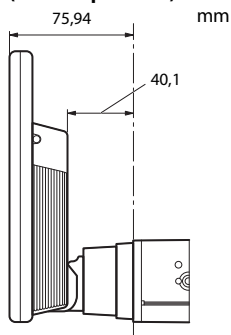

#### Trasera (sin el espaciador)

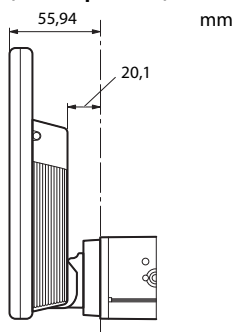

### ► Posición izquierda-derecha

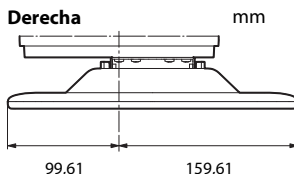
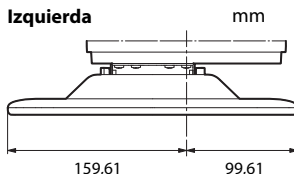
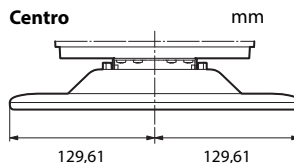

### ⚠ ADVERTENCIA

Mantenga las manos y los dedos fuera de este producto al ajustar el ángulo de la pantalla LCD. Tenga especial cuidado con las manos y los dedos de los niños.

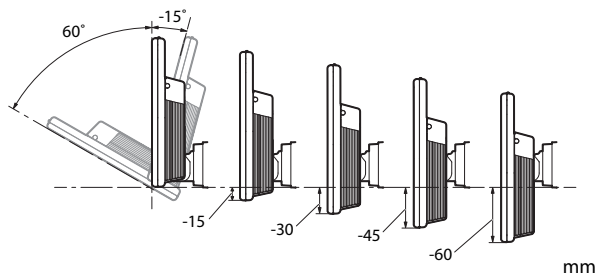

### NOTA

Determinadas posiciones no pueden ajustarse y mantenerse dependiendo de la posición superior-inferior y la posición frontal-trasera. Para obtener detalles, consulte Dimensión de montaje con el rango de ángulo de la pantalla (página 19).

### ► Rango de ángulo frontal (con el espaciador)

Rango de ángulo de la posición frontal		
mm	<b>A</b>	<b>B</b>
0	60°	-15°
-15	30°	
-30		
-45		
-60		

	Ángulo 60°					Ángulo 30°					Ángulo -15°				
	A	A'	B	B'	C	A	A'	B	B'	C	A	A'	B	B'	C
0	68,75	183,1	-13,09	41,36	35,24	131,4	139,12	-10,34	57,28	37,15	165,31	31,13	7,21	73,49	15,63
-15						118,41	131,62	-23,33	49,78	29,66	150,82	35,01	-7,28	77,37	19,52
-30						105,42	124,12	-36,32	42,28	22,15	136,33	38,89	-21,77	81,26	23,4
-45						92,43	116,62	-49,31	34,78	14,65	121,84	42,78	-36,26	85,14	27,28
-60						79,44	109,12	-62,3	27,28	7,15	107,35	46,66	-50,75	89,02	31,16

mm

► Rango de ángulo trasero (sin el espaciador)

Rango de ángulo de la posición trasera		
mm	A	B
0	60°	-15°
-15	30°	
-30		
-45		
-60		

# Marca registrada · Derechos de autor

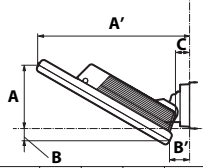
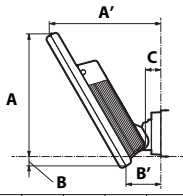
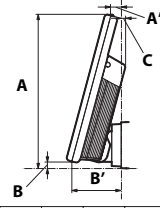
	Ángulo 60°					Ángulo 30°					Ángulo -15°				
															
	A	A'	B	B'	C	A	A'	B	B'	C	A	A'	B	B'	C
0	68,75	163,1	-13,09	21,36	15,24	131,4	119,12	-10,34	37,28	17,15	165,31	11,13	7,21	53,49	-4,37
-15						118,41	111,62	-23,33	29,78	9,66	150,82	15,01	-7,28	57,37	-0,48
-30						105,42	104,12	-36,32	22,28	2,15	136,33	18,89	-21,77	61,26	3,4
-45						92,43	96,62	-49,31	14,78	-5,35	121,84	22,78	-36,26	65,14	7,28
-60						79,44	89,12	-62,3	7,28	-12,85	107,35	26,66	-50,75	69,02	11,16

mm

## NOTAS

- Si no hay números en la tabla, quiere decir que la pantalla no puede ajustarse a mantenerse en ese ángulo y dimensiones.
- El rango de ángulo mostrado es el rango móvil de la unidad, y puede variar en función del vehículo en que se instale la unidad.

- Android y Android Auto son marcas comerciales de Google LLC.
- Apple CarPlay, Apple Music y iPhone son marcas comerciales de Apple Inc. registradas tanto en EE. UU. como en otros países y regiones.
- El uso del logotipo de Apple CarPlay significa que la interfaz de usuario de un vehículo cumple con las normas de rendimiento de Apple. Apple no es responsable por el funcionamiento de este vehículo ni de que cumpla con las normas de seguridad y legales. Tenga en cuenta que el uso de este producto con un iPhone puede afectar el rendimiento inalámbrico.
- IOS es una marca comercial o una marca comercial registrada de Cisco en los Estados Unidos y otros países y se utiliza bajo licencia.
- La marca literal y los logotipos de Bluetooth® son marcas registradas propiedad de Bluetooth SIG, Inc., y cualquier uso de dichas marcas por PIONEER CORPORATION se hace bajo licencia. Otras marcas y nombres comerciales son propiedad de sus respectivos propietarios.
- WebLink® es una marca comercial registrada de Abalta Technologies, Inc.
- iDataLink, Maestro y iData son marcas comerciales registradas de Automotive Data Solutions Inc.
- SiriusXM y todas las marcas y logotipos relacionados son marcas comerciales de Sirius XM Radio, Inc. Todos los derechos reservados.
- La tecnología HD Radio™ se fabrica bajo licencia de iBiquity Digital Corporation, una subsidiaria de Xperi Inc., con patentes estadounidenses y de otros países. Para consultar las patentes, vaya a <https://xperi.com/hd-radio-patents/>. Los logotipos de Xperi, HD Radio, HD y "ARC" son marcas comerciales registradas de Xperi Inc. y sus subsidiarias en los Estados Unidos y otros países.
- Dolby, Dolby Atmos, Dolby Audio y el símbolo de doble D son marcas registradas de Dolby Laboratories Licensing Corporation.





*Register your product at*

**<https://usa.pioneer>**

*in Canada* **<https://ca.pioneer>**

**PIONEER CORPORATION**

28-8, Honkomagome 2-chome, Bunkyo-ku,  
Tokyo 113-0021, Japan

**PIONEER ELECTRONICS (USA) INC.**

P.O. BOX 1720, Long Beach, CA 90801-1720, U.S.A.  
TEL: (800) 421-1404

**PIONEER EUROPE NV**

Haven 1087, Keetberglaan 1, B-9120 Melsele, Belgium/Belgique  
TEL: (0) 3/570.05.11

**PIONEER ELECTRONICS ASIACENTRE PTE. LTD.**

No. 2 Jalan Kilang Barat, #04-02, Singapore 159346  
TEL: 65-6378-7888

**PIONEER ELECTRONICS AUSTRALIA PTY. LTD.**

Unit 13, 153-155 Rooks Road, Vermont, Victoria, 3133 Australia  
TEL: (03) 9586-6300

**PIONEER ELECTRONICS DE MÉXICO S.A. DE C.V.**

Blvd. Manuel Ávila Camacho #118, Piso 12, Lomas de Chapultepec,  
Alcaldía Miguel Hidalgo C.P. 11000, Ciudad de México  
Tel: 52-55-9178-4270

先鋒電子（香港）有限公司  
香港九龍長沙灣道909號5樓  
電話：852-2848-6488