

Guía del usuario
Televisor LED de 32 pulg.

INSIGNIA™

NS-32D20SNA14

Antes de usar su producto nuevo, lea estas instrucciones para evitar cualquier daño.



Contents

SEGURIDAD INFANTIL	1
Instrucciones importantes de seguridad	2
ADVERTENCIA	2
CUIDADO	3
Introducción	5
INlink	5
Instalación de la base o soporte para montaje en pared	5
Instalación de la base	5
Instalación de un soporte para montaje en pared	7
Componentes del televisor	8
Contenido del paquete	8
Vista frontal	8
Tomas laterales	9
Tomas posteriores	10
Control remoto	11
¿Qué conexión debo usar?	12
Conexión de un decodificador de cable o receptor de satélite	13
Usando una conexión de HDMI (calidad óptima)	13
Usando una conexión de DVI (igual calidad que HDMI pero requiere una conexión de audio) ..	14
Usando una conexión de video de componentes (mejor)	15
Usando una conexión de video compuesto (buena calidad)	16
Usando una conexión coaxial (buena calidad)	17
Conexión de una antena o televisión por cable (sin decodificador)	18
Conexión de un reproductor de DVD o Blu-ray	19
Usando una conexión de HDMI (calidad óptima)	19
Usando una conexión de DVI (igual calidad que HDMI pero requiere una conexión de audio) ..	20
Usando una conexión de video de componentes (mejor)	21
Usando una conexión de video compuesto (buena calidad)	22
Conexión de una consola de videojuegos	23
Usando una conexión de HDMI (calidad óptima)	23
Usando una conexión de video de componentes (mejor)	24
Usando una conexión de video compuesto (buena calidad)	25
Conexión a una computadora	26
Usando una conexión de HDMI (calidad óptima)	26
Usando una conexión de DVI (igual calidad que HDMI pero requiere una conexión de audio) ..	27
Usando una conexión de VGA (más común)	28
Conexión de una unidad flash USB	29

Conexión de auriculares	30
Conexión de un sistema de cine en casa básico	31
Usando audio digital	31
Usando audio analógico	32
Conexión de un sistema de cine en casa con múltiples dispositivos	33
Conexión de la alimentación	34
Usando el control remoto	35
Instalación de las pilas del control remoto	35
Orientación del control remoto	35
Encendido de su televisor por primera vez	36
Funcionamiento básico	38
Encendido o apagado de su televisor	38
Selección de la fuente de entrada de video	38
Introducción a los menús de pantalla	39
Navegación de los menús	39
Selección de un canal	40
Ajuste del volumen	40
Visualización de la información de canal	40
Ajuste de la imagen	41
Ajuste de la imagen del televisor	41
Ajuste del modo de imagen al encender la unidad	43
Ajuste de la imagen de la computadora	44
Ajuste del sonido	45
Ajuste de la configuración del sonido	45
Selección del modo de salida de audio	46
Reproducción de sólo audio de TV	46
Cambio de los ajustes de canales	47
Búsqueda automática de canales	47
Ocultar canales	49
Configuración de una lista de canales favoritos	49
Visualización de un canal favorito	50
Agregar o cambiar una etiqueta de canal	50
Verificación de la intensidad de la señal digital	50
Ajuste automático de la relación de aspecto	51
Ajuste de los controles de los padres	51
Configuración o cambio de la contraseña	51
Bloqueo de los botones de control	52
Bloqueo de TV sin clasificación	53
Ajuste de los niveles de los controles de los padres	53
Descarga de información de clasificaciones	55

Usando los subtítulos optativos	56
Activación o desactivación de la función de subtítulos optativos	56
Selección del modo de subtítulos optativos analógicos	56
Selección del estilo del modo de subtítulos optativos digitales.	57
Personalización de los ajustes de los subtítulos optativos digitales	58
Ajuste de la configuración de la hora	59
Ajuste de la hora	59
Ajuste del temporizador de apagado automático	60
Ajuste de la configuración del menú	60
Selección del idioma del menú	60
Activación o desactivación del sensor de entrada	61
Etiquetado de una fuente de entrada	61
Usando INlink	62
Activación y desactivación de INlink	62
Activación y desactivación del apagado automático de dispositivo	62
Activación y desactivación del apagado automático del televisor	63
Encendido o apagado del receptor de audio	63
Visualización de una lista de equipos compatibles con INlink (HDMI CEC)	64
Despertar los dispositivos compatibles con INlink (HDMI CEC)	64
Abrir el menú principal de un dispositivo compatible con INlink	65
Usando una unidad flash USB	65
Cambio al modo USB	65
Examinando fotos	66
Viendo las fotos favoritas	67
Visualización de fotos en una presentación	67
Personalización de los ajustes de presentaciones fotográficas	68
Mantenimiento	68
Limpieza del gabinete del televisor	68
Limpieza de la pantalla del televisor	68
Localización y corrección de fallas	69
Restablecimiento de los ajustes a los valores de origen	69
Visualización de la información del sistema	69
Video y audio	70
Control remoto	72
Varios	73
Equipos con INlink (Compatibles con CEC)	74
Especificaciones	77
Programación de controles remotos universales	78
Códigos comunes para controles remotos universales	78
Avisos legales	79
Garantía limitada de un año - Televisores Insignia	80

SEGURIDAD INFANTIL

Hace una gran diferencia cómo y dónde usa su pantalla de panel plano

Al mismo tiempo que disfruta de su nuevo producto, recuerde estos consejos de seguridad

¿De qué se trata?

La experiencia de entretenimiento del cine en casa es una tendencia que se desarrolla cada día más, y televisores de grandes dimensiones son compras muy populares. Sin embargo, los televisores no siempre están colocados en bases adecuadas o instalados según las recomendaciones del fabricante. Nuestra compañía y la industria de los productos electrónicos de consumo se han comprometido a hacer del entretenimiento en casa algo agradable y seguro.

Los televisores que se colocan de forma inadecuada en tocadores, libreros, estantes, escritorios, altavoces, baúles o carros pueden voltearse y causar lesiones.

La seguridad primera

- El tamaño de la base para el televisor **no** puede acomodar todos los modelos. Use solamente una base para televisor recomendada para el peso de su televisor.
- Lea cuidadosamente y entienda las instrucciones que se incluyen para el uso adecuado de este producto.
- No deje que los niños suban o jueguen con los sistemas de entretenimiento ni con televisores.
- No coloque televisores sobre muebles que pueden usarse con facilidad como escalones, tales como un cajón o una cómoda.
- Recuerde que los niños pueden emocionarse fácilmente viendo programas, especialmente en televisores de grandes dimensiones. Asegúrese de colocar o instalar el televisor en un lugar donde no pueda empujarlo, jalarlo o hacerlo caer.
- Asegúrese de encaminar todos los cables de manera que niños curiosos no los puedan jalar o agarrar.



Montaje en pared

Si decide montar su televisor en la pared, siempre recuerde:

- Un tamaño de soporte de montaje en pared **no** puede acomodar todos los modelos. Use sólo un soporte de montaje en pared diseñado para el peso de su televisor y que ha sido recomendado por el fabricante de este televisor, que se mencione en este manual o que de otra forma se encuentre listado por un laboratorio independiente como recomendado para su televisor.
- Siga todas las instrucciones suministradas por los fabricantes del televisor y del soporte de pared.
- En caso de duda sobre su habilidad de instalar su televisor en pared, llame a un instalador profesional.
- Asegúrese de que la pared donde se instala el televisor sea la adecuada. Ciertos soportes de montaje en pared no están diseñados para el montaje en una pared adosada a vigas de acero o bloques de hormigón ligero. Si no está seguro, llame a un instalador profesional.
- Los televisores pueden ser pesados. Se necesita por lo menos dos personas para una instalación en pared segura.



Instrucciones importantes de seguridad



Este símbolo que indica voltaje peligroso que puede constituir un riesgo de choque eléctrico está presente dentro de su televisor. Esta etiqueta se encuentra en la parte posterior de su televisor.



Este símbolo indica que hay instrucciones importantes de operación y mantenimiento en la literatura que acompaña a su televisor.

- 1 Lea estas instrucciones.
- 2 Conserve estas instrucciones.
- 3 Preste atención a todas las advertencias.
- 4 Siga todas las instrucciones.
- 5 No utilice este aparato cerca del agua.
- 6 Limpie únicamente con un paño seco.
- 7 No bloquee ninguna abertura de ventilación. Instale siguiendo las instrucciones del fabricante.
- 8 No instale la unidad cerca de fuentes de calor tales como radiadores, estufas u otros aparatos (por ejemplo amplificadores) que produzcan calor.
- 9 No anule el propósito de seguridad del enchufe polarizado o con conexión a tierra. Un enchufe polarizado tiene dos clavijas planas, una más ancha que la otra. Un enchufe del tipo de conexión a tierra tiene dos espigas y una tercera clavija de tierra. La clavija plana o tercera clavija se proporciona para su seguridad. Si el enchufe proporcionado no entra en el tomacorriente, consulte con un electricista para reemplazar el tomacorriente obsoleto.
- 10 Evite caminar sobre el cable de alimentación o que éste sea aplastado especialmente en los enchufes, los receptáculos y el punto donde éste sale del aparato.
- 11 Se deben utilizar únicamente los aditamentos y accesorios especificados por el fabricante.
- 12 Use solamente con carros, bases, trípodes, plataformas, o mesas especificadas por el fabricante o que se vendan con el producto. Cuando se usa un carro, debe tener precaución al mover la combinación del carro y el aparato para evitar lesionarse si el conjunto se da vuelta.



S3125A

- 13 Desconecte este aparato durante tormentas eléctricas o cuando no se utilice por un periodo de tiempo extendido.
- 14 Remita todas las reparaciones a personal de servicio calificado. Se requiere reparar el aparato cuando éste ha sido dañado de cualquier manera, como cuando se ha dañado el cable de corriente o el enchufe, o se ha derramado líquido u objetos han caído dentro del aparato, o el aparato ha sido expuesto a la lluvia o humedad, cuando éste no funciona normalmente o cuando se ha caído.
- 15 El *tomacorriente de pared* es el dispositivo de desconexión. El enchufe deberá permanecer listo para su uso.
- 16 Las pilas del control remoto no deben ser expuestas al calor excesivo tal como la luz del sol, el fuego, etc.
- 17 Este aparato no debe exponerse a goteo o salpicaduras y no deben colocarse objetos llenos de líquidos, tales como vasijas, sobre el aparato.

ADVERTENCIA

Peligro de choque eléctrico

Para reducir el riesgo de incendio o choque eléctrico, no remueva ninguna cubierta ni esponga el equipo a la lluvia o la humedad. En el interior no hay piezas que requieran mantenimiento por el usuario. Para realizar reparaciones acuda a técnicos de servicio calificado.

Rayos

Para protección adicional del receptor del equipo durante una tormenta eléctrica, o cuando se deje sin supervisión o sin usar por largos periodos de tiempo, desconéctelo del tomacorriente y desconecte la antena o el sistema de cable. Esto ayudará a evitar daños a su equipo y lesiones personales debidos a rayos o sobretensiones en las líneas de alimentación.

Líneas de alto voltaje

Un sistema de antena externa no debe ubicarse en las inmediaciones de líneas de corriente u otros circuitos de luz eléctrica o de energía, o donde pueda caer sobre dichos circuitos o líneas de corriente. Al instalar un sistema de antena externa, se debe tener cuidado extremo para no tocar los circuitos o líneas de alto voltaje ya que el contacto con ellos podría ser fatal.

Manejo del panel LCD

- La pantalla de su televisor está hecha de vidrio. No deje caer su televisor ni golpee, sacuda o aplique presión fuerte al panel LCD. Si la pantalla se quiebra, tenga cuidado al recoger el vidrio quebrado.
- Si se quiebra el panel LCD, asegúrese de no tocar el líquido dentro del panel. Esto podría causar inflamación de la piel.
- Si el líquido entra en su boca, haga gárgaras inmediatamente, enjuague y consulte con su doctor. También, si el líquido entra en sus ojos o toca su piel, consulte con su doctor después de enjuagarse por lo menos por 15 minutos o más con agua limpia.

Piezas de repuesto

Cuando se necesiten repuestos, asegúrese de que el técnico de reparación use repuestos especificados por el fabricante o que tengan las mismas características que la pieza original. Las substituciones no autorizadas pueden resultar en incendio, choque eléctrico, lesiones personales u otros peligros.

Verificación de seguridad

Después de completar la revisión o reparación de este equipo, pídale al técnico de servicio que realice verificaciones de seguridad rutinarias para determinar que el televisor se encuentra en perfecto estado de funcionamiento.

Fuente de alimentación

Su televisor debe funcionar únicamente con el tipo de fuente de alimentación indicada en la etiqueta de marca. Si no está seguro del tipo de fuente de alimentación en su casa, consulte un electricista o a la compañía local de energía.

Reparación

Estas instrucciones de servicio son para uso del personal de servicio calificado solamente. Para reducir el riesgo de choque eléctrico, no realice ningún tipo de servicio excepto lo indicado en las instrucciones de operación, a menos que esté calificado para hacerlo.

CUIDADO

Daños que requieren reparación

Desconecte este televisor del tomacorriente y encomiende su reparación a personal calificado bajo las siguientes condiciones:

- Cuando el cable de alimentación o el enchufe esté dañado o expuesto.
- Si se ha derramado líquido u objetos han caído dentro de su televisor.
- Si el televisor ha sido expuesto a la lluvia o al agua.
- Si su televisor no funciona normalmente aún siguiendo las instrucciones de operación. Ajuste únicamente los controles que se describen en las instrucciones de operación, ya que el ajuste incorrecto de otros controles puede resultar en daño y frecuentemente requerirá trabajo intensivo de un técnico calificado para restaurar la operación normal del televisor.
- Si su televisor se ha caído o dañado de cualquier forma.
- Cuando su televisor exhiba un cambio significativo en el rendimiento.

Conexión a tierra de la antena exterior

Si una antena exterior o un sistema de cable están conectados al televisor, asegúrese de que la antena o el sistema de cable están conectados a tierra, para proveer una protección contra sobre voltajes y la acumulación de cargas estáticas. Artículo 810 del Código Nacional de Electricidad, ANSI/NFPA No. 70, proporciona información con respecto a la conexión correcta a tierra del poste y la estructura de soporte, la conexión a tierra del alambre principal de una unidad de descarga de antena, el tamaño de los conductores de la conexión a tierra, la ubicación de la unidad de descarga de la antena, la conexión a los electrodos de tierra y los requisitos de los electrodos de conexión a tierra.

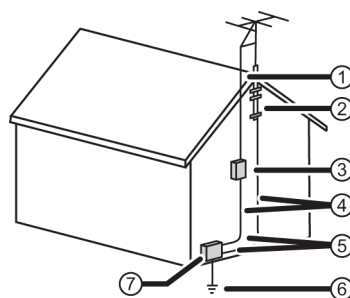

- 1 Cable conductor de entrada de antena
- 2 Abrazadera de tierra
- 3 Unidad de descarga de antena
- 4 Conductores de conexión a tierra
- 5 Abrazaderas de tierra
- 6 Sistemas de electrodos de tierra para el servicio de alimentación eléctrica
- 7 Equipo de servicio eléctrico

Nota para el instalador del sistema CATV

Artículo 820 del Código Nacional de Electricidad, ANSI/NFPA No. 40 provee pautas para una conexión correcta a tierra. Específicamente, expresa que la conexión a tierra del cable debe estar conectada al sistema de tierra del edificio, tan cerca al punto de entrada del cable como sea práctico.

Condensación

La humedad se formará en el televisor si se lo mueve de un ambiente fresco a uno cálido o si la temperatura del salón sube repentinamente. Cuando esto sucede, el rendimiento del televisor se verá afectado. Para prevenir esto, deje el televisor en su nuevo ambiente sin usarlo cerca de una hora antes de encenderlo o asegúrese de que la temperatura ambiente suba gradualmente.

La condensación también se puede formar durante el verano si el televisor se expone a la brisa de un aire acondicionado. En esos casos, cambie la ubicación del televisor.

Advertencia sobre teléfonos celulares

Para evitar interferencia con la imagen y el sonido de su televisor, problemas de funcionamiento o incluso de daños, mantenga sus teléfonos inalámbricos y celulares alejados del televisor.

Instrucciones de fin de vida útil

Su televisor podría tener materiales que son regulados por razones ambientales. Su televisor contiene también materiales que pueden ser reciclados y reutilizados. Para ayudar a proteger el medio ambiente, contacte las autoridades locales para obtener información sobre el desecho o reciclaje, y sobre la búsqueda de una planta de reciclaje en su área antes de deshacerse de su televisor.

Píxeles inactivos

El panel de LCD contiene casi 3 millones de transistores de película fina, que proporcionan una calidad de video excepcionalmente nítida. Ocasionalmente unos cuantos píxeles inactivos pueden aparecer en la pantalla como un punto fijo de color azul, verde o rojo. Estos píxeles inactivos no afectan adversamente el rendimiento de su televisor, y no se consideran defectos.

Televisor LED de 32 pulg. Insignia

Introducción

Felicitaciones por comprar un producto de alta calidad de Insignia. Su NS-32D20SNA14 representa el más moderno diseño de televisores LED y está diseñado para brindar un rendimiento fiable y sin problemas.

INlink

¡Disfrute de los beneficios de tener productos compatibles HDMI CEC Plug and Play! ¡No necesita instalación! La tecnología CEC permite que diferentes componentes se descubran y se comuniquen mutuamente. Refiérase a la página 62 para obtener instrucciones sobre cómo usar INlink.

Instalación de la base o soporte para montaje en pared

Notas

- Si piensa montar en pared su televisor, no ensamble la base.
- Guarde la base y sus tornillos en caso de que decida usar la base en un futuro.

Instalación de la base

Para instalar la base:

- 1 Coloque cuidadosamente el televisor con la pantalla hacia abajo, sobre una superficie acolchonada y limpia para proteger la pantalla de daños y rayones.

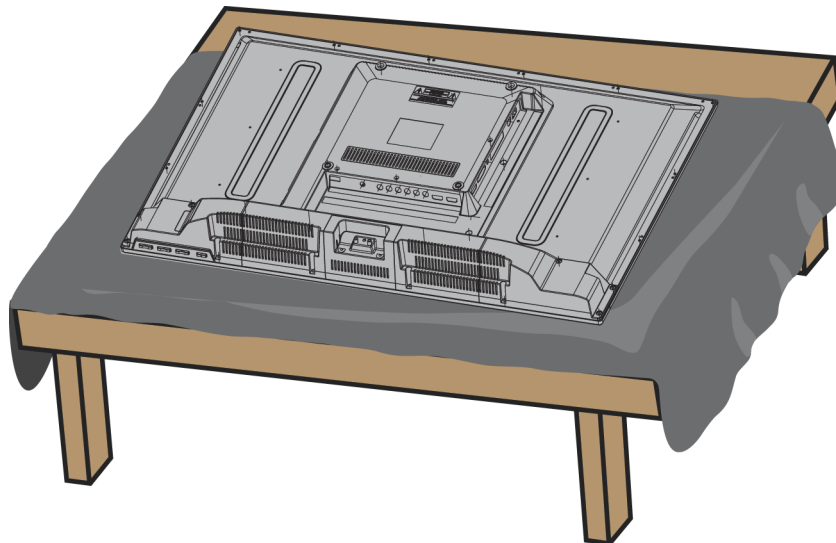

2 Fije la columna de la base a su televisor con tres de los tornillos M4 de 12 mm suministrados.

Tipo de tornillo	Longitud del tornillo	Número de tornillos
M4	12 mm	3

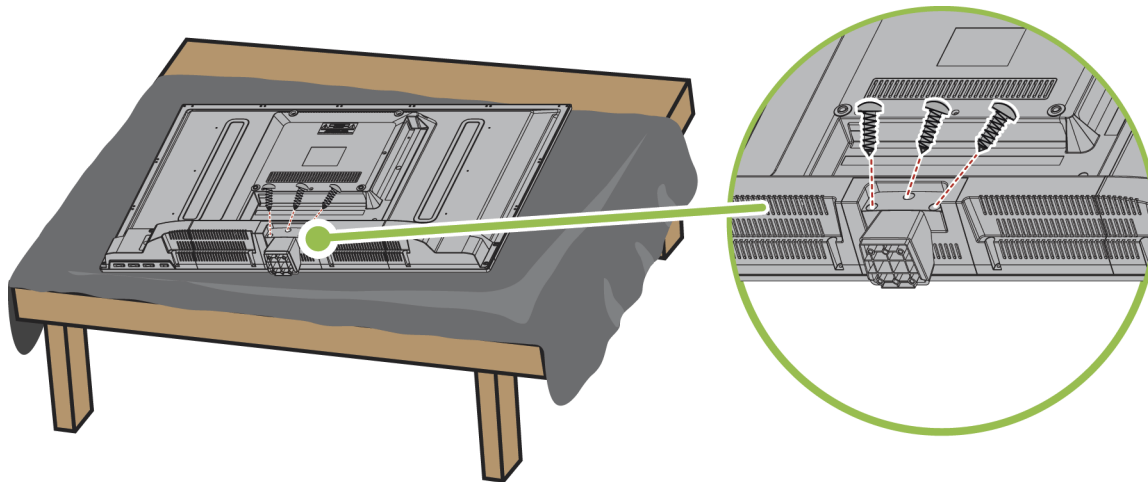

3 Fije la columna del televisor a la columna base con cuatro de los tornillos M4 de 12 mm suministrados.

Tipo de tornillo	Longitud del tornillo	Número de tornillos
M4	12 mm	4

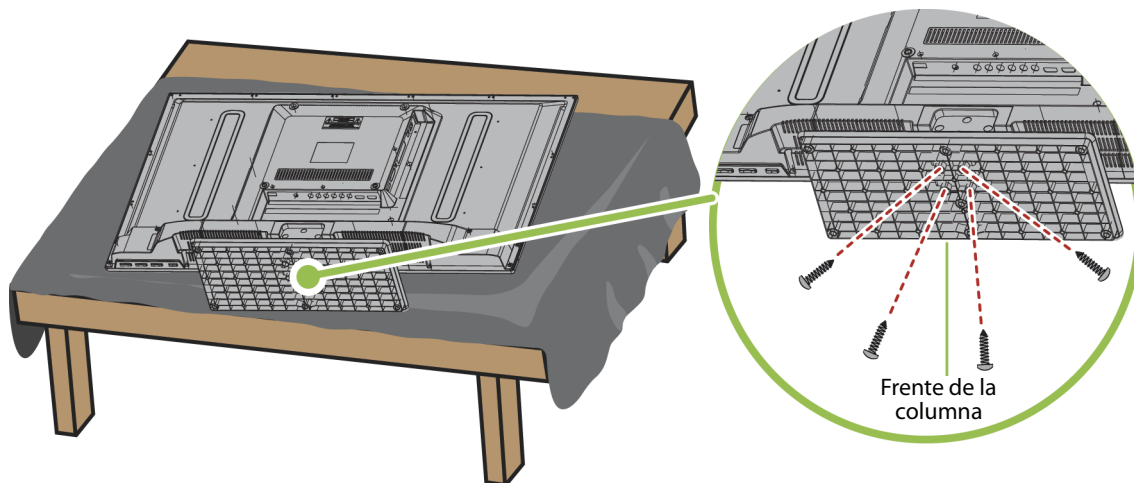

Instalación de un soporte para montaje en pared

Advertencia

Este televisor está diseñado para ser soportado por un soporte de montaje en pared listado por UL con suficiente capacidad de peso y carga (refiérase a "Misceláneas" en la página 77).

Para instalar su televisor en un soporte de montaje en pared:

- 1 Coloque cuidadosamente el televisor con la pantalla hacia abajo, sobre una superficie acolchonada y limpia para proteger la pantalla de daños y rayones.

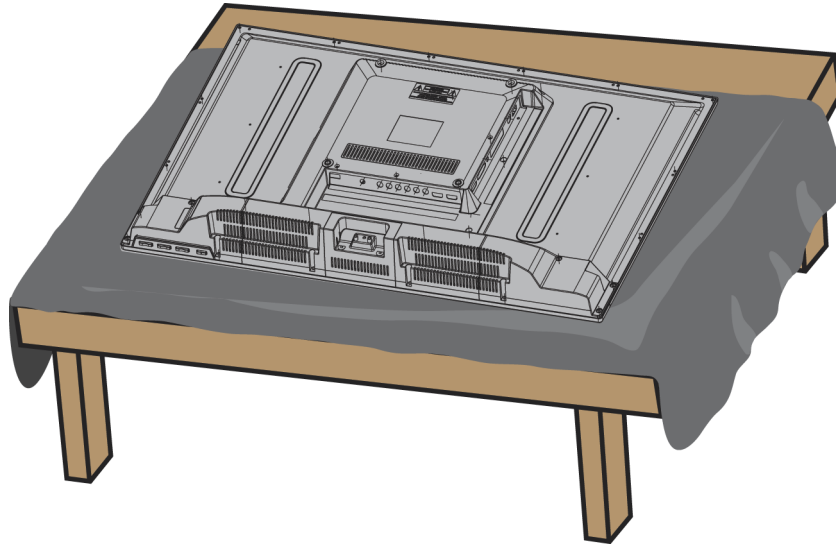

- 2 Vea las instrucciones que vienen con el soporte de montaje en pared para la información de cómo colgar correctamente su televisor.

Notas

- La longitud de los tornillos del montaje en pared varía según el soporte de montaje en pared que compró. Para la longitud de los tornillos, vea las instrucciones que vienen con el soporte de montaje en pared.
- Para los agujeros de montaje en la parte posterior del televisor use los tornillos M4.

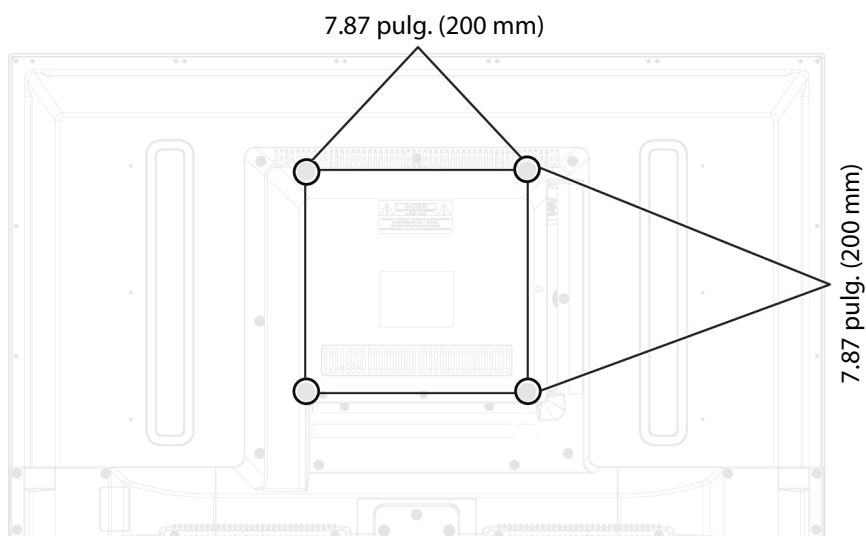

Componentes del televisor

Contenido del paquete

- Televisor LED de 32 pulg.
- Control remoto y pilas (2 AAA)
- Base para televisor y 7 tornillos
- *Guía de instalación rápida*
- *Información importante*

Vista frontal

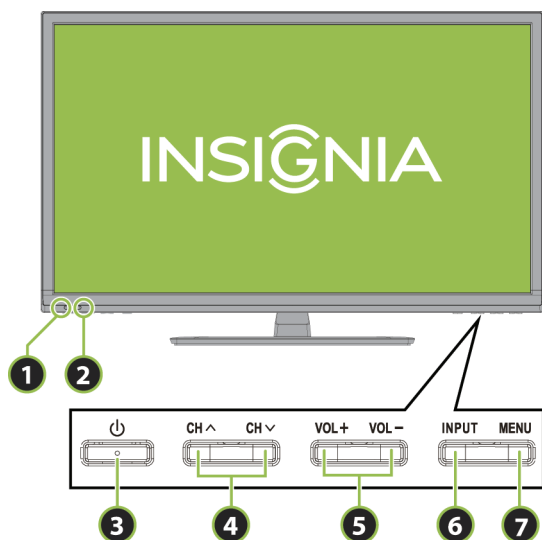

N.º	Elemento	Descripción
①	Indicador de encendido	Se apaga cuando su televisor está encendido. Se ilumina color rojo cuando su televisor se encuentra apagado (modo de suspensión).
②	Sensor del control remoto	Recibe las señales del control remoto. No se deben obstruir. Permite encender o apagar su televisor (modo de suspensión).
③	⏻	Advertencia: cuando su televisor está apagado, todavía fluye corriente dentro de la unidad. Para desconectar la corriente completamente, desenchufe el cable de alimentación.
④	CH ^ / CH v	Permite ir al siguiente canal o al anterior en la lista de canales. Para obtener más información, refiérase a la sección " Selección de un canal " en la página 40.
⑤	VOL+ / VOL-	Permiten subir o bajar el volumen.
⑥	ENTRADA	Presione una o más veces para seleccionar la entrada de fuente de video que desea y espere unos segundos. Su televisor cambia a la fuente que seleccionó. Para obtener más información, refiérase a la sección " Selección de la fuente de entrada de video " en la página 38. En el Modo de menú, permite confirmar las selecciones.
⑦	MENÚ	Permite acceder al menú de pantalla. Para obtener más información, refiérase a la sección " Navegación de los menús " en la página 39.

Tomas laterales

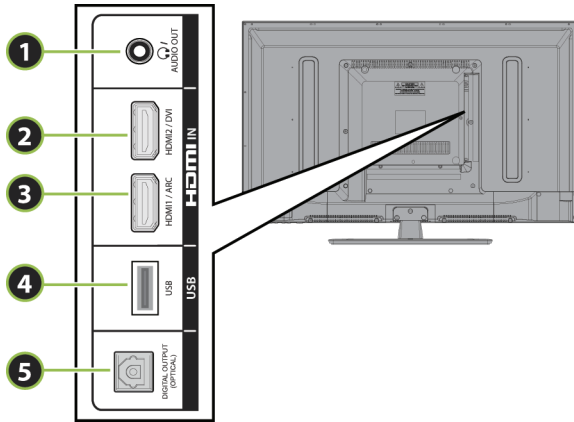

N.º	Elemento	Descripción
1	🎧 / SALIDA DE AUDIO	Conecte a esta toma los auriculares, un amplificador de audio analógico, un sistema de cine en casa o una barra de sonido. Para obtener más información, refiérase a la sección "Usando audio analógico" en la página 32.
2	HDMI2/DVI	Conecte un equipo HDMI en esta toma. Para obtener más información, refiérase a "Usando una conexión de HDMI (calidad óptima)" en las páginas 13, 19, 23 o 26. O Conecte el video para un equipo con DVI en esta toma. Para obtener más información, refiérase a "Usando una conexión de DVI (igual calidad que HDMI pero requiere una conexión de audio)" en las páginas 14, 20 o 27.
3	HDMI1/ARC	Conecte un equipo HDMI en esta toma. Para obtener más información, refiérase a "Usando una conexión de HDMI (calidad óptima)" en las páginas 13, 19, 23 o 26. O Conecte un teatro en casa compatible con ARC a esta toma.
4	USB	Conecte una unidad flash USB a esta toma para ver archivos compatibles con imágenes JPEG. Para obtener más información, refiérase a la sección "Conexión de una unidad flash USB" en la página 29 y "Usando una unidad flash USB" en la página 65.
5	SALIDA DIGITAL (ÓPTICA)	Conecte un amplificador de audio digital o un sistema de cine en casa a esta toma para escuchar el audio del televisor a través de los altavoces del amplificador. Para obtener más información, refiérase a la sección "Usando audio digital" en la página 31.

Tomas posteriores

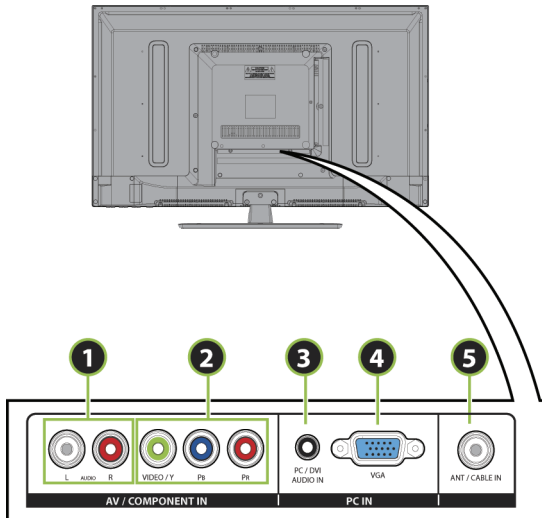

N.º	Elemento	Descripción
-----	----------	-------------

① AUDIO Izq. y Der.

Conecte el audio para un equipo con video de componentes a estas tomas. Para obtener más información, refiérase a la sección ["Usando una conexión de video de componentes \(mejor\)"](#) en la página 15, 21 o 24.

O
Conecte el audio para un equipo con video compuesto a estas tomas. Para obtener más información, refiérase a la sección ["Usando una conexión de video compuesto \(buena calidad\)"](#) en la página 16, 22 o 25.

② ENTRADA DE AV/COMPONENTES VIDEO/Y, PB, PR
O
ENTRADA DE AV/VIDEO DE COMPONENTES/Y

La toma de AV/video de componentes/Y (**AV/COMPONENT IN VIDEO/Y**) funciona como una de las tres tomas de video de componentes o como una toma de video compuesto.

Conecte el video para un equipo con video de componentes a estas tomas. Para obtener más información, refiérase a la sección ["Usando una conexión de video de componentes \(mejor\)"](#) en la página 15, 21 o 24.

O
Conecte el video de un equipo con video compuesto a la toma de entrada de AV/video de componentes/Y (**AV/COMPONENT IN VIDEO/Y**). Para obtener más información, refiérase a la sección ["Usando una conexión de video compuesto \(buena calidad\)"](#) en la página 16, 22 o 25.

N.º	Elemento	Descripción
-----	----------	-------------

③ ENTRADA DE AUDIO DE PC/DVI

Conecte el audio de una computadora en esta toma. Para obtener más información, vea ["Usando una conexión de VGA \(más común\)"](#) en la página 28.

O
Conecte el audio de un equipo con DVI en esta toma. Para obtener más información, refiérase a ["Usando una conexión de DVI \(igual calidad que HDMI pero requiere una conexión de audio\)"](#) en las páginas 14,20 o 27.

④ VGA

Conecte el video de una computadora (VGA) en esta toma. Para obtener más información, refiérase a la sección ["Usando una conexión de VGA \(más común\)"](#) en la página 28.

⑤ ENTRADA DE ANTENA/CABLE

Conecte su antena o sistema de TV por cable a esta toma. Para obtener más información, refiérase a la sección ["Usando una conexión coaxial \(buena calidad\)"](#) en la página 17 o a la sección ["Conexión de una antena o televisión por cable \(sin decodificador\)"](#) en la página 18.

Control remoto

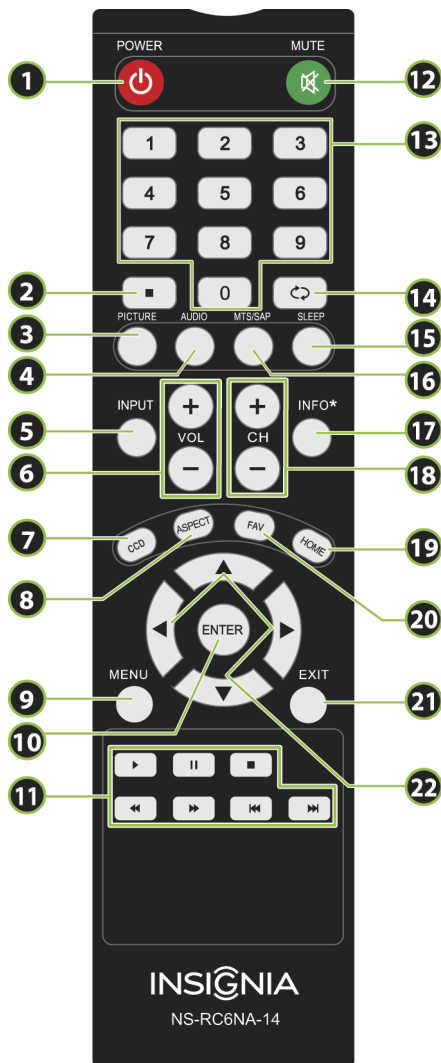



N.º	Botón	Descripción
①	/ ENCENDIDO	Permite encender o apagar su televisor (modo de suspensión). Advertencia: cuando su televisor está apagado, todavía fluye corriente dentro de la unidad. Para desconectar la corriente, desenchufe el cable de alimentación.
②		Presione para ingresar un número de subcanal digital. Para obtener más información, refiérase a la sección "Selección de un canal" en la página 40.
③	IMAGEN	Permite seleccionar el modo de imagen. Puede seleccionar entre Vivid (Vivo), Standard (Estándar), Energy Savings (Ahorro de energía), Movie (Película) o Custom (Personalizado). Para obtener más información, refiérase al modo de imagen ("Picture Mode") en la sección "Ajuste de la imagen del televisor" en la página 41.
④	AUDIO	Permite seleccionar el modo de sonido. Se puede seleccionar Standard (Estándar), Theater (Cine), Music (Música), News (Noticias) o Custom (Personalizado). Para obtener más información, refiérase al modo de sonido ("Sound Mode") en la sección "Ajuste de la configuración del sonido" en la página 45.
⑤	ENTRADA	Presione INPUT SOURCE para abrir la lista de fuentes de entrada, luego presione o en el control remoto para seleccionar la fuente de entrada de video y presione ENTER (Entrar). Para obtener más información, refiérase a la sección "Selección de la fuente de entrada de video" en la página 38.

N.º	Botón	Descripción
⑥	VOL +/-	Permiten subir o bajar el volumen.
⑦	SUBTÍTULOS OPTATIVOS	Permite activar o desactivar los subtítulos optativos. Puede seleccionar CC Off (Subtítulos optativos desactivados), CC On (Subtítulos optativos activados) o CC On when Mute (Subtítulos activados cuando en silencio). Para obtener más información, refiérase a la sección "Activación o desactivación de la función de subtítulos optativos" en la página 56.
⑧	RELACIÓN DE ASPECTO	Presione este botón para cambiar la apariencia de la imagen en la pantalla (relación de aspecto). Para obtener más información, refiérase a la opción de relación de aspecto ("Aspect Ratio") en "Ajuste de la imagen del televisor" en la página 41.
⑨	MENÚ	Permite acceder al menú de pantalla.
⑩	ENTRAR	Permite confirmar las selecciones o los cambios o abrir los submenús.
⑪	Controles INlink	Permite controlar los dispositivos compatibles con INlink (HDMI CEC) Para obtener más información, refiérase a la sección "Usando INlink" en la página 62.
⑫	/ SILENCIAR	Permite silenciar el sonido. Presione el botón de nuevo para restaurar el sonido.
⑬	Botones numéricos	Permiten ingresar números de canal y la contraseña de los controles de los padres.
⑭	(retornar)	En el modo de TV, permite regresar al canal anterior.
⑮	APAGADO AUTOMÁTICO	Permite configurar el temporizador de apagado automático. Se puede seleccionar Off (Desactivado), 5 , 10 , 15 , 30 , 60 , 90 , 120 , 180 o 240 minutos. Para obtener más información, refiérase a la sección "Ajuste del temporizador de apagado automático" en la página 60.
⑯	MTS/SAP	Permite seleccionar el modo de audio de un programa analógico. Puede seleccionar: <ul style="list-style-type: none"> Mono (monofónico): seleccione esta opción si hay ruido o estática en transmisiones estéreo débiles. Stereo (Estéreo): seleccione esta opción para programas transmitidos en estéreo. SAP: seleccione esta opción para escuchar un programa de audio secundario, si está disponible. 0 Presione para seleccionar el idioma de audio para un programa digital, si otros idiomas están disponibles.
⑰	INFO*	Permite mostrar información de estado del televisor, tal como el número de canal, el nombre del canal (si está disponible) o la fuente de la señal. Para obtener más información, refiérase a la sección "Visualización de la información de canal" en la página 40.
⑱	CH +/CH -	Permiten cambiar los canales de TV. Para obtener más información, refiérase a la sección "Selección de un canal" en la página 40.
⑲	INICIO	Permite acceder al menú de pantalla.
⑳	FAV	Permite abrir la lista de canales favoritos (<i>Favorite</i>). Para obtener más información, refiérase a la sección "Configuración de una lista de canales favoritos" en la página 49 y "Visualización de un canal favorito" en la página 50.
㉑	SALIR	Permite cerrar el menú de pantalla.
㉒		Permiten navegar en los menús de pantalla y cambiar los ajustes.

¿Qué conexión debo usar?

Su televisor cuenta con varios tipos de conexiones para conectar equipos a su televisor. Para obtener la calidad de video óptima, deberá conectar un equipo a la mejor conexión disponible. Use las siguientes tablas para identificar los cables:

Calidad de video	Tipo de conexión y toma	Conector del cable
------------------	-------------------------	--------------------

Óptima (use si sus equipos cuentan con HDMI)	HDMI video/audio 	
---	--	---

Mejor que compuesto o coaxial	Video de componentes (requiere una conexión de audio) 	
--------------------------------------	---	--

Mejor que coaxial	Video compuesto (requiere una conexión de audio) 	
--------------------------	--	---

Buena	Coaxial video/audio 	
--------------	---	---

Tipo de conexión y toma Conectores de cable

Audio digital óptico



Entrada de audio analógico

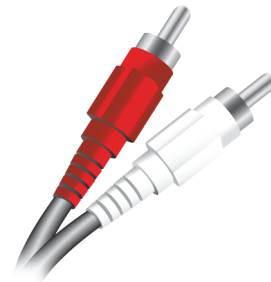

Salida de audio analógico



VGA (computadora) video y audio

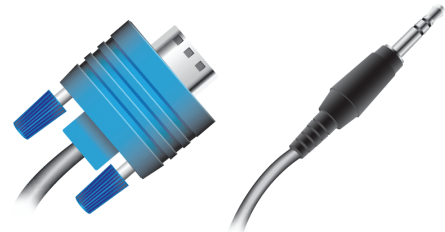

Puede usar la toma **HDMI2/DVI** en su televisor para conectar un equipo con DVI a su televisor. Necesitará conectar un adaptador HDMI a DVI en un extremo del cable HDMI que se conecta al equipo con DVI.

Precauciones

- Revise las tomas para determinar la posición y el tipo antes de hacer las conexiones.
- Las conexiones flojas pueden resultar en problemas de imagen o de color. Verifique que todas las conexiones estén bien apretadas y seguras.
- El equipo de audio/video externo mostrado puede ser diferente a su equipo. Si tiene cualquier pregunta, refiérase los documentos que vinieron con su equipo.
- Siempre desenchufe el cable de alimentación cuando conecte equipos externos.

Conexión de un decodificador de cable o receptor de satélite

Muchos de los decodificadores de cable o receptores de satélite para TV tienen más de un tipo de conexión. Para obtener el mejor video, debería usar el mejor tipo de conexión disponible. Para obtener más información, refiérase a la sección “¿Qué conexión debo usar?” en la página 12.

Usando una conexión de HDMI (calidad óptima)

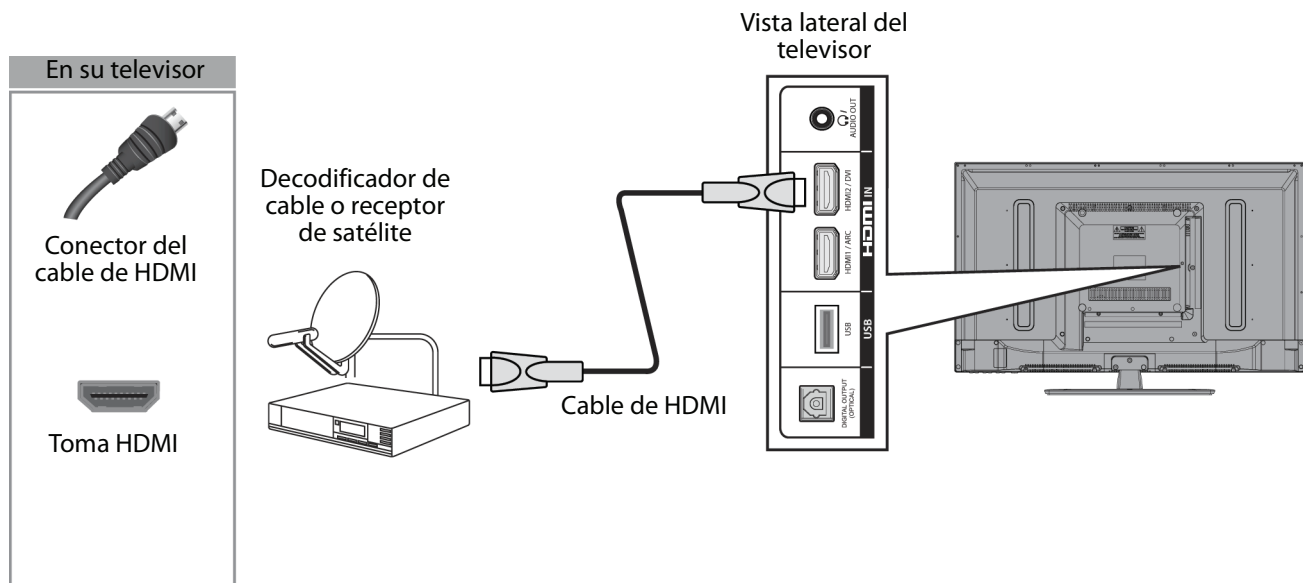

Para conectar un decodificador de cable o receptor de satélite usando HDMI:

- 1 Asegúrese de que el cable de alimentación de su televisor esté desconectado y que todos los equipos conectados estén apagados.
- 2 Conecte el cable entrante de la toma de pared de TV por cable a la toma de entrada de cable en el decodificador de cable o receptor de satélite.
- 3 Conecte un cable de HDMI (no incluido) a una de las tomas de HDMI (**HDMI**) en la parte lateral de su televisor y en la toma de salida de HDMI (**HDMI OUT**) en el decodificador de cable o receptor de satélite.
- 4 Conecte el cable de alimentación de su televisor a un tomacorriente, encienda su televisor, y luego encienda el decodificador de cable o receptor de satélite.
- 5 Presione **INPUT** (Entrada) para abrir la lista de fuentes de entrada (*INPUT SOURCE*).
- 6 Presione **▲** o **▼** para resaltar **HDMI 1** o **HDMI 2** y presione **ENTER** (Entrar).

Nota

Un cable de HDMI lleva el audio y el video. No necesita usar ningún cable de audio.

Usando una conexión de DVI (igual calidad que HDMI pero requiere una conexión de audio)

Nota

Debe usar la toma **HDMI2/DVI** para conectar un decodificador de cable o receptor de satélite. Si se usa otra toma HDMI, no habrá sonido saliendo por los altavoces del televisor.

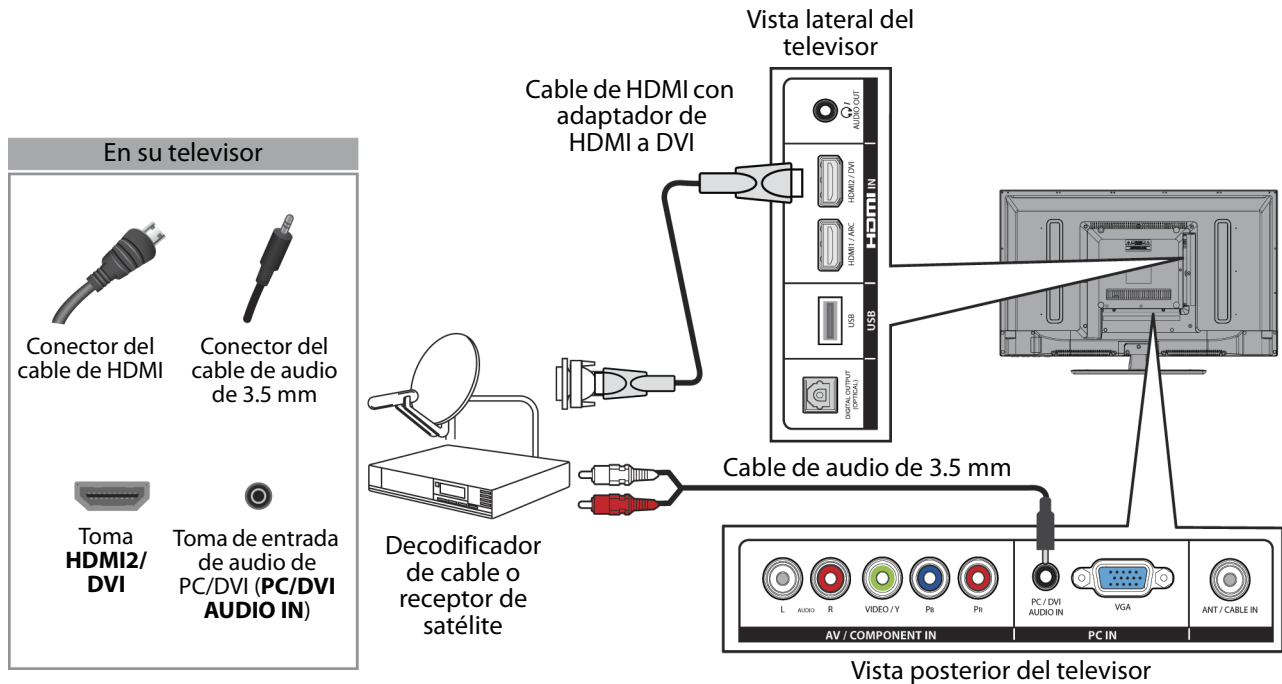

Para conectar un decodificador de cable o receptor de satélite usando DVI:

- 1 Asegúrese de que el cable de alimentación de su televisor esté desconectado y que todos los equipos conectados estén apagados.
- 2 Conecte el cable entrante de la toma de pared de TV por cable a la toma de entrada de cable en el decodificador de cable o receptor de satélite.
- 3 Conecte un adaptador de HDMI a DVI (no incluido) en un extremo de un cable de HDMI (no incluido) y conecte el adaptador a la toma de salida de DVI (**DVI OUT**) en el decodificador de cable o receptor de satélite.
- 4 Conecte el otro extremo del cable a la toma de **HDMI2/DVI** en la parte lateral de su televisor.
- 5 Conecte un cable de audio de 3.5 mm (no incluido) a la toma de entrada de audio de PC/DVI (**PC/DVI AUDIO IN**) en la parte posterior de su televisor y a las tomas de salida de audio (**AUDIO OUT**) en el decodificador de cable o receptor de satélite.

Nota

Cuando se conecta el audio usando la toma de entrada de audio de PC/DVI (**PC/DVI AUDIO IN**), la salida de audio será analógica.

- 6 Conecte el cable de alimentación de su televisor a un tomacorriente, encienda su televisor, y luego encienda el decodificador de cable o receptor de satélite.
- 7 Presione **INPUT** (Entrada) para abrir la lista de fuentes de entrada (**INPUT SOURCE**).
- 8 Presione **▲** o **▼** para seleccionar **HDMI 2** y presione **ENTER** (Entrar).

Usando una conexión de video de componentes (mejor)

Nota

Los cables y las tomas normalmente tienen los mismos colores.

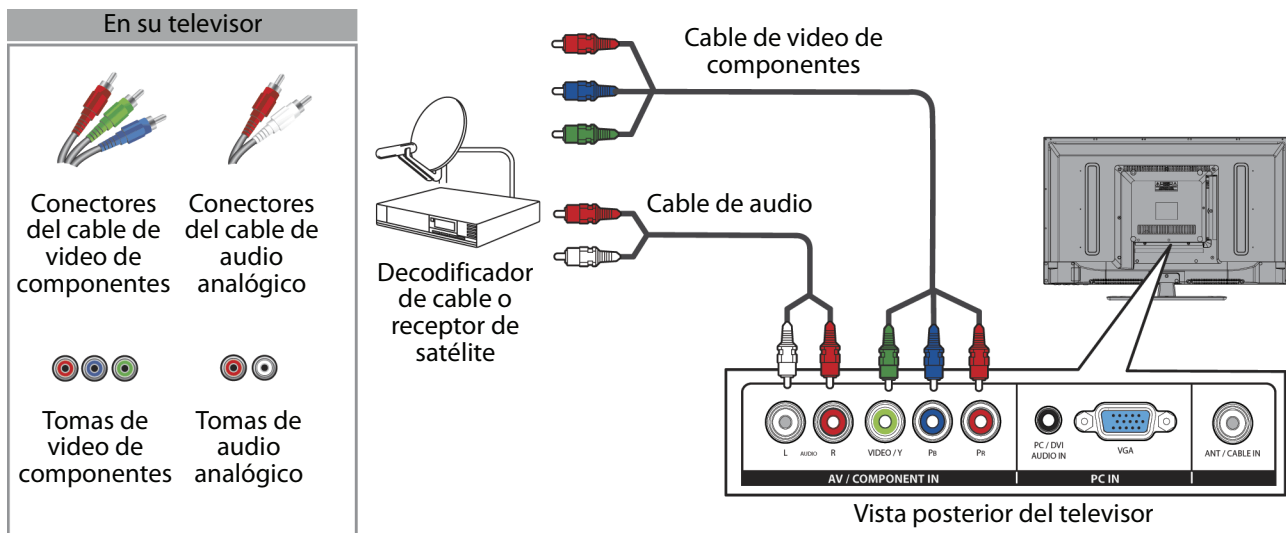

Para conectar un decodificador de cable o receptor de satélite usando video de componentes:

- 1 Asegúrese de que el cable de alimentación de su televisor esté desconectado y que todos los equipos conectados estén apagados.
- 2 Conecte el cable entrante de la toma de pared de TV por cable a la toma de entrada de cable en el decodificador de cable o receptor de satélite.
- 3 Conecte un cable de video de componentes (no incluido) a las tomas de video AV/entrada de video de componentes VIDEO/Y (**AV/COMPONENT IN VIDEO/Y**), **PB** y **PR** en la parte posterior de su televisor y a las tomas de salida de video de componentes en el decodificador de cable o receptor de satélite.
- 4 Conecte un cable de audio (no incluido) a las tomas de audio Izq. y Der. (**L y R AUDIO**) en la parte posterior de su televisor y a las tomas de salida de audio en el decodificador de cable o receptor de satélite.

Notas

- Las tomas de video de AV, entrada de video de componentes, Y (**AV/COMPONENT IN VIDEO/Y**), **PB** y **PR** (se usan para conectar un equipo de componentes) comparten las tomas de audio izq. y der. (**L y R AUDIO**) con la toma **AV/COMPONENT IN VIDEO/Y** (usada para conectar un equipo compuesto).
- Cuando se conecta el audio usando las tomas de audio izq. y der. (**L y R AUDIO**) la salida de audio será analógica.

- 5 Conecte el cable de alimentación de su televisor a un tomacorriente, encienda su televisor, y luego encienda el decodificador de cable o receptor de satélite.
- 6 Presione **INPUT** (Entrada) para abrir la lista de fuentes de entrada (**INPUT SOURCE**).
- 7 Presione **▲** o **▼** para seleccionar **Component/AV** (Componentes/AV) y presione **ENTER** (Entrar).

Usando una conexión de video compuesto (buena calidad)

Notas

- Los cables y las tomas normalmente tienen los mismos colores.
- El conector de video amarillo en el cable de AV se enchufa en la toma verde de **AV/COMPONENT IN VIDEO/Y**.

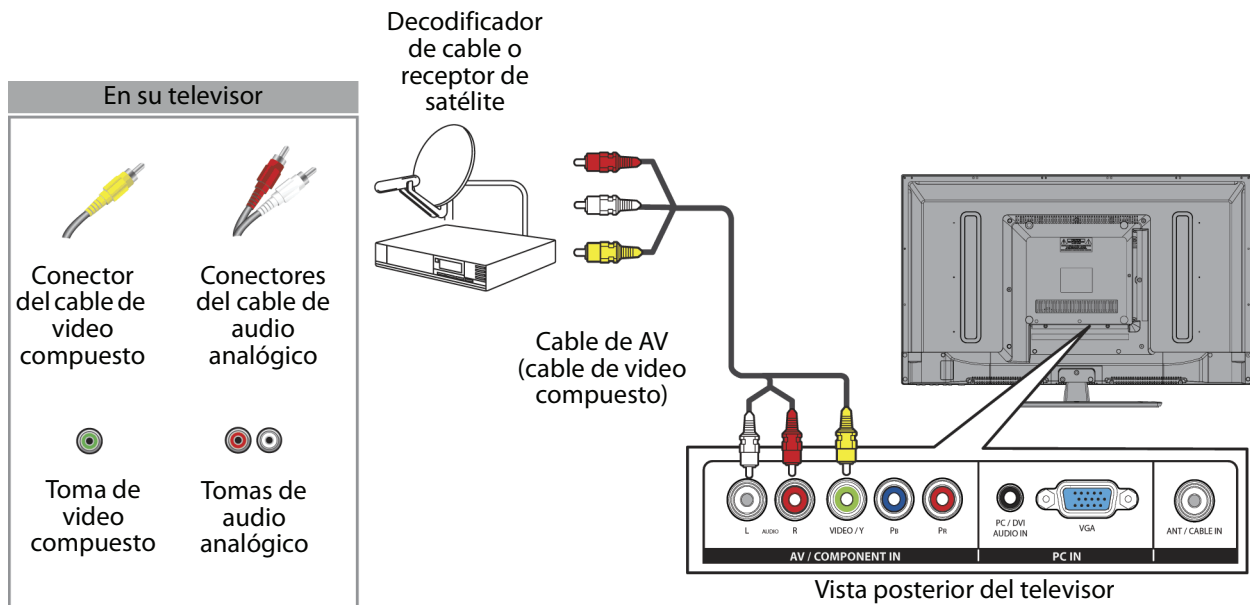

Para conectar un decodificador de cable o receptor de satélite usando video compuesto:

- 1 Asegúrese de que el cable de alimentación de su televisor esté desconectado y que todos los equipos conectados estén apagados.
- 2 Conecte el cable entrante de la toma de pared de TV por cable a la toma de entrada de cable en el decodificador de cable o receptor de satélite.
- 3 Conecte un cable de AV (no incluido) a la toma de entrada de video de componentes/ Y (**AV/COMPONENT IN VIDEO/Y**) y a las tomas de audio izq. (y der. **L y R AUDIO**) en la parte posterior de su televisor y a las tomas de salida de video compuesto y de audio en el decodificador de cable o receptor de satélite.

Notas

- Las tomas de video de AV, entrada de video de componentes, Y (**AV/COMPONENT IN VIDEO/Y**), **Pb** y **Pr** (se usan para conectar un equipo de componentes) comparten las tomas de audio izq. y der. (**L y RAUDIO**) con la toma **AV/COMPONENT IN VIDEO/Y** (usada para conectar un equipo compuesto).
- Cuando se conecta el audio usando las tomas de audio izq. y der. (**L y R AUDIO**) la salida de audio será analógica.

- 4 Conecte el cable de alimentación de su televisor a un tomacorriente, encienda su televisor, y luego encienda el decodificador de cable o receptor de satélite.
- 5 Presione **INPUT** (Entrada) para abrir la lista de fuentes de entrada (**INPUT SOURCE**).
- 6 Presione **▲** o **▼** para seleccionar **Component/AV** (Componentes/AV) y presione **ENTER** (Entrar).

Usando una conexión coaxial (buena calidad)

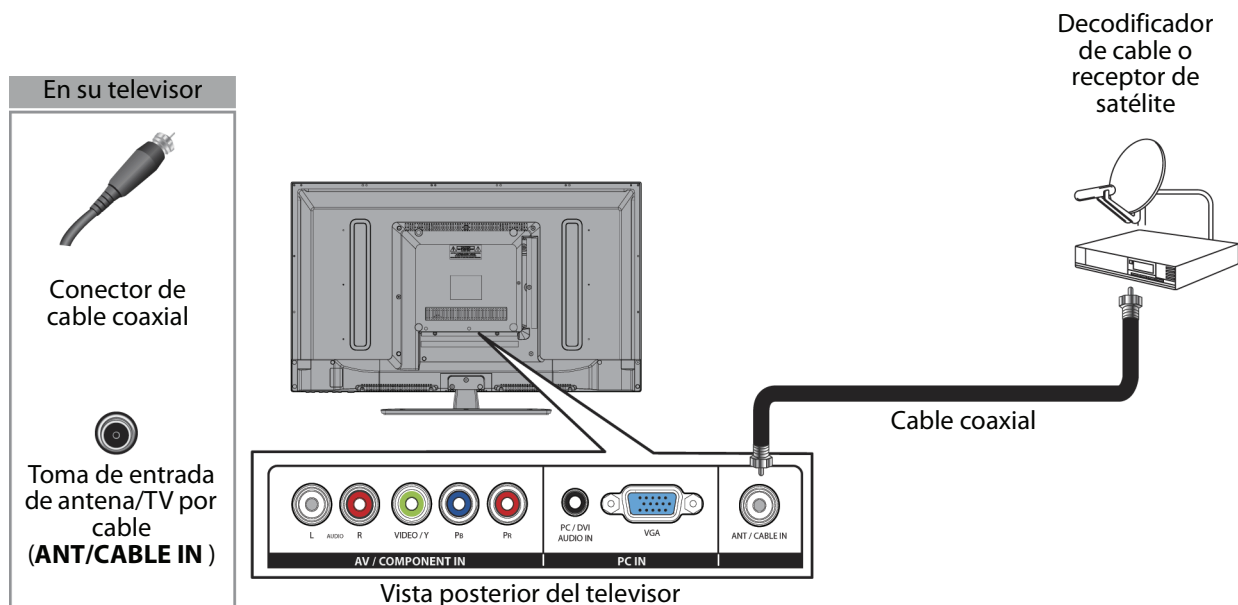

Para conectar un decodificador de cable o receptor de satélite usando una conexión coaxial:

- 1 Asegúrese de que el cable de alimentación de su televisor esté desconectado y que todos los equipos conectados estén apagados.
- 2 Conecte el cable entrante de la toma de pared de TV por cable a la toma de entrada de cable en el decodificador de cable o receptor de satélite.
- 3 Conecte un cable coaxial (no incluido) a la toma de entrada de antena/TV por cable (**ANT/CABLE IN**) en la parte posterior de su televisor y a la toma de salida coaxial en el decodificador de cable o receptor de satélite.
- 4 Conecte el cable de alimentación de su televisor a un tomacorriente, encienda su televisor, y luego encienda el decodificador de cable o receptor de satélite.
- 5 Presione **INPUT** (Entrada) para abrir la lista de fuentes de entrada (*INPUT SOURCE*).
- 6 Presione **▲** o **▼** para seleccionar **TV** y presione **ENTER** (Entrar).
- 7 Si no puede sintonizar los canales que usted tiene existentes, haga una búsqueda de canales. Refiérase a la sección "Búsqueda automática de canales" en la página 47.

Notas

- Use un cable coaxial para eliminar la interferencia y el ruido de las ondas de radio.
- No se debe atar el cable coaxial al de alimentación ni a otros cables.

Conexión de una antena o televisión por cable (sin decodificador)

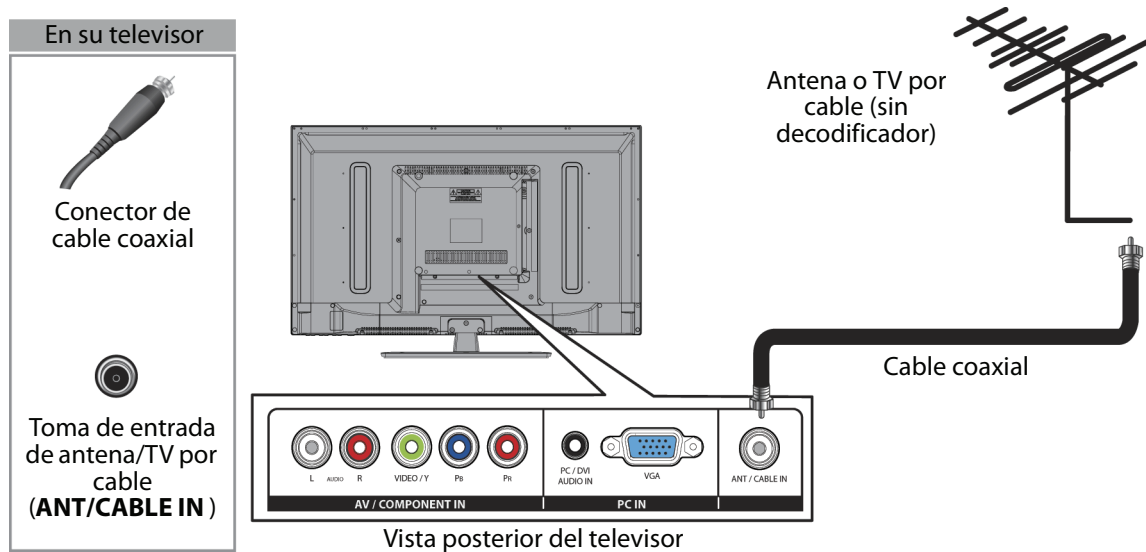

Para conectar una antena o televisión por cable (sin decodificador):

- 1 Asegúrese de que el cable de alimentación de su televisor esté desconectado y que todos los equipos conectados estén apagados.
- 2 Conecte un cable coaxial (no incluido) a la toma de entrada de antena/TV por cable (ANT/CABLE IN) en la parte posterior de su televisor y a la toma de pared de la antena o TV por cable.
- 3 Conecte el cable de alimentación de su televisor a un tomacorriente, y luego encienda su televisor.
- 4 Presione **INPUT** (Entrada) para abrir la lista de fuentes de entrada (INPUT SOURCE).
- 5 Presione **▲** o **▼** para seleccionar **TV** y presione **ENTER** (Entrar).
- 6 Si no puede sintonizar los canales que usted tiene existentes, haga una búsqueda de canales. Refiérase a la sección "Búsqueda automática de canales" en la página 47.

Notas

- Use un cable coaxial para eliminar la interferencia y el ruido de las ondas de radio.
- No se debe atar el cable coaxial al de alimentación ni a otros cables.
- Si la antena no está instalada correctamente, póngase en contacto con personal de servicio calificado para corregir el problema.
- Si el nivel de la señal es débil, la imagen puede estar distorsionada. Ajuste la antena o utilice una exterior altamente direccional o una de mesa con un amplificador integrado.
- Si la calidad de la imagen es buena en algunos canales y deficiente en otros, el problema podría ser causado por una señal deficiente o débil proveniente de la televisora o el proveedor de TV por cable.
- En caso de conexión a la TV por cable o satélite sin decodificador o receptor, si la calidad de la imagen es deficiente, puede ser necesario instalar un decodificador o receptor para mejorar la recepción de la señal y la calidad de la imagen. Contacte su proveedor de TV por cable o satélite para obtener un decodificador o receptor.
- Muchos canales de alta definición (HD) convierten el contenido de definición estándar (SD). La imagen mostrada en su televisor aún se muestra como SD (definición estándar), por lo tanto la calidad de la imagen no será tan clara o nítida como esta hubiese sido si el contenido se hubiese grabado originalmente en HD.

Conexión de un reproductor de DVD o Blu-ray

Muchos de los reproductores de DVD o Blu-ray tienen más de un tipo de conexión. Para obtener el mejor video, debería usar el mejor tipo de conexión disponible. Para obtener más información, refiérase a la sección “¿Qué conexión debo usar?” en la página 12.

Usando una conexión de HDMI (calidad óptima)

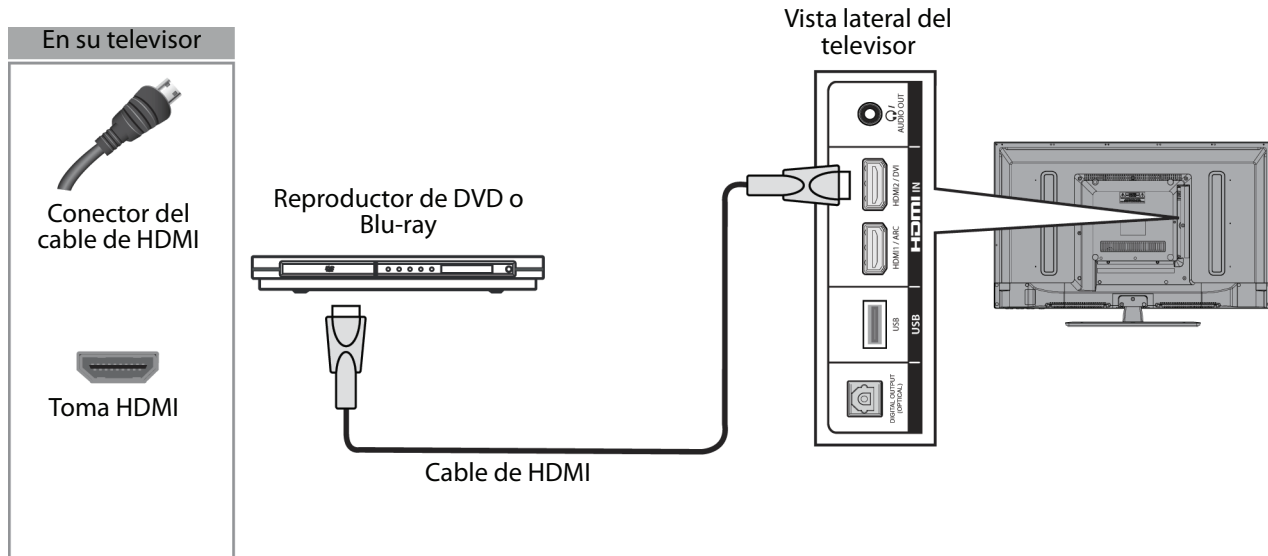

Para conectar un reproductor de discos DVD o Blu-ray usando HDMI:

- 1 Asegúrese de que el cable de alimentación del televisor esté desconectado y el reproductor de DVD o Blu-ray esté apagado.
- 2 Conecte un cable de HDMI (no incluido) a una de las tomas de **HDMI** en la parte lateral de su televisor y a la toma de salida de HDMI (**HDMI OUT**) en el reproductor de DVD o Blu-ray.
- 3 Conecte el cable de alimentación de su televisor a un tomacorriente, y luego encienda su televisor.
- 4 Encienda el reproductor de DVD o Blu-ray y seleccione el modo de salida correcto. Para obtener más información, refiérase a la documentación que vino con el reproductor.
- 5 Presione **INPUT** (Entrada) para abrir la lista de fuentes de entrada (*INPUT SOURCE*).
- 6 Presione **▲** o **▼** para resaltar **HDMI 1** o **HDMI 2** y presione **ENTER** (Entrar).

Usando una conexión de DVI (igual calidad que HDMI pero requiere una conexión de audio)

Nota

Debe usar la toma **HDMI2/DVI** para conectar un reproductor de DVD o Blu-ray con DVI. Si se usa otra toma HDMI, no habrá sonido saliendo por los altavoces del televisor.

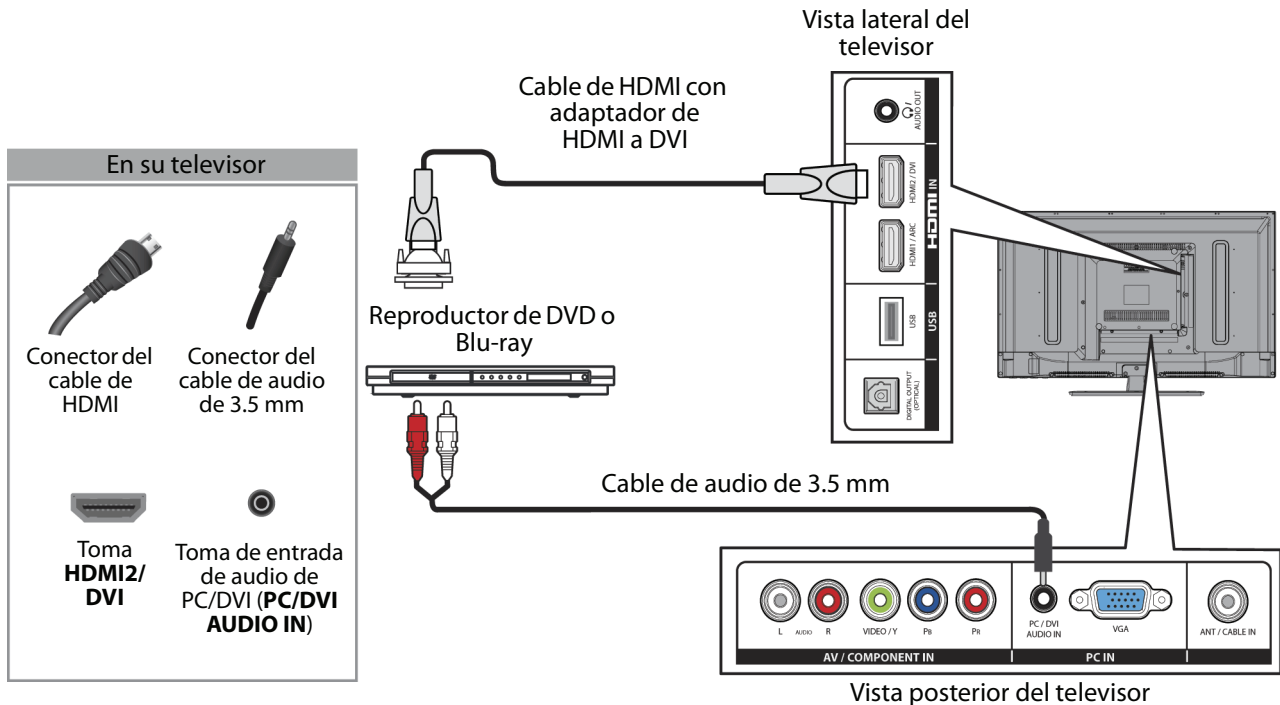

Para conectar un reproductor de DVD o Blu-ray usando DVI:

- 1 Asegúrese de que el cable de alimentación del televisor esté desconectado y el reproductor de DVD o Blu-ray esté apagado.
- 2 Conecte un adaptador de HDMI a DVI (no incluido) en un extremo de un cable de HDMI (no incluido) y conecte el adaptador a la toma de salida de DVI (**DVI OUT**) en el reproductor de DVD o Blu-ray.
- 3 Conecte el otro extremo del cable a la toma de **HDMI2/DVI** en la parte lateral de su televisor.
- 4 Conecte un cable de audio de 3.5 mm (no incluido) en la toma de entrada de audio de PC/DVI (**PC/DVI AUDIO IN**) en la parte posterior de su televisor y en las tomas de salida de audio (**AUDIO OUT**) en el reproductor de DVD o Blu-ray.

Nota

Cuando se conecta el audio usando la toma de entrada de audio de PC/DVI (**PC/DVI AUDIO IN**), la salida de audio será analógica.

- 5 Conecte el cable de alimentación de su televisor a un tomacorriente, y luego encienda su televisor.
- 6 Encienda el reproductor de DVD o Blu-ray y seleccione el modo de salida correcto. Para obtener más información, refiérase a la documentación que vino con el reproductor.
- 7 Presione **INPUT** (Entrada) para abrir la lista de fuentes de entrada (**INPUT SOURCE**).
- 8 Presione **▲** o **▼** para seleccionar **HDMI 2** y presione **ENTER** (Entrar).

Usando una conexión de video de componentes (mejor)

Nota

Los cables y las tomas normalmente tienen los mismos colores.

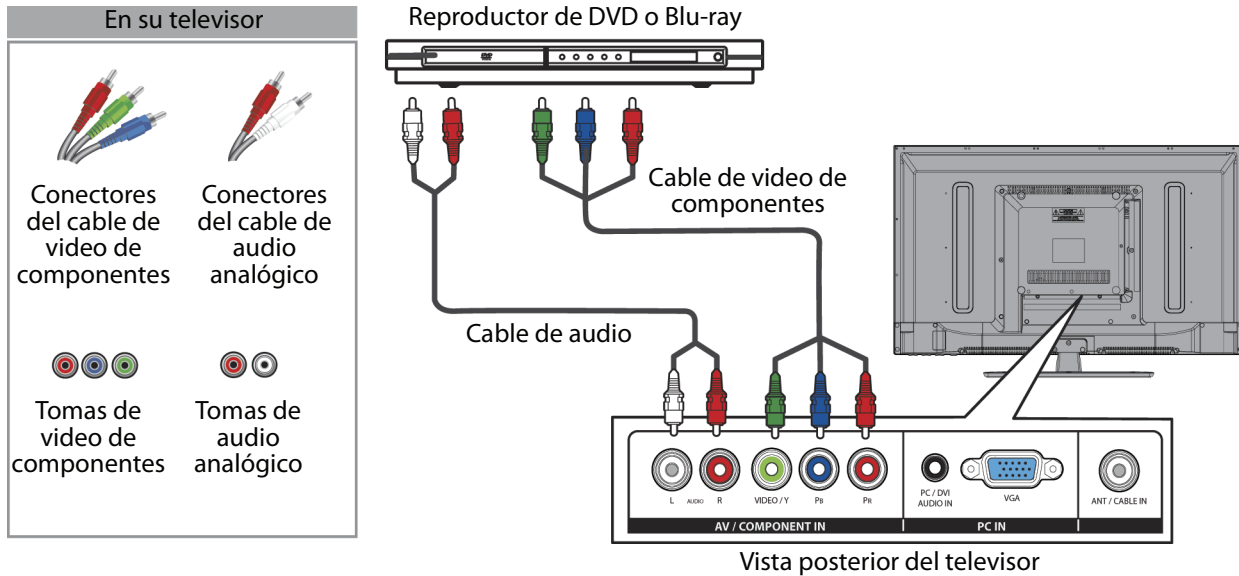

Para conectar un reproductor de DVD o Blu-ray usando video de componentes:

- 1 Asegúrese de que el cable de alimentación del televisor esté desconectado y el reproductor de DVD o Blu-ray esté apagado.
- 2 Conecte un cable de video de componentes (no incluido) a las tomas de video de AV, entrada de video de componentes, Y (**AV/COMPONENT IN VIDEO/Y**), **PB** y **PR** en la parte posterior de su televisor y a las tomas de salida de video de componentes (**COMPONENT OUT**) en el reproductor de DVD o Blu-ray.
- 3 Conecte un cable de audio (no incluido) a las tomas de audio izq. y der. (**L y R AUDIO**) en la parte posterior de su televisor y a las tomas de salida de audio izq./der. (**L and R AUDIO OUT**) en el reproductor de DVD o Blu-ray.

Notas

- Las tomas de video de AV, entrada de video de componentes, Y (**AV/COMPONENT IN VIDEO/Y**), **PB** y **PR** (se usan para conectar un equipo de componentes) comparten las tomas de audio izq. y der. (**L y R AUDIO**) con la toma **AV/COMPONENT IN VIDEO/Y** (usada para conectar un equipo compuesto).
- Cuando se conecta el audio usando las tomas de audio izq. y der. (**L y R AUDIO**) la salida de audio será analógica.

- 4 Conecte el cable de alimentación de su televisor a un tomacorriente, y luego encienda su televisor.
- 5 Encienda el reproductor de DVD o Blu-ray y seleccione el modo de salida correcto. Para obtener más información, refiérase a la documentación que vino con el reproductor.
- 6 Presione **INPUT** (Entrada) para abrir la lista de fuentes de entrada (**INPUT SOURCE**).
- 7 Presione **▲** o **▼** para seleccionar **Component/AV** (Componentes/AV) y presione **ENTER** (Entrar).

Usando una conexión de video compuesto (buena calidad)

Notas

- Los cables y las tomas normalmente tienen los mismos colores.
- El conector de video amarillo en el cable de AV se enchufa en la toma verde de **AV/COMPONENT IN VIDEO/Y**.

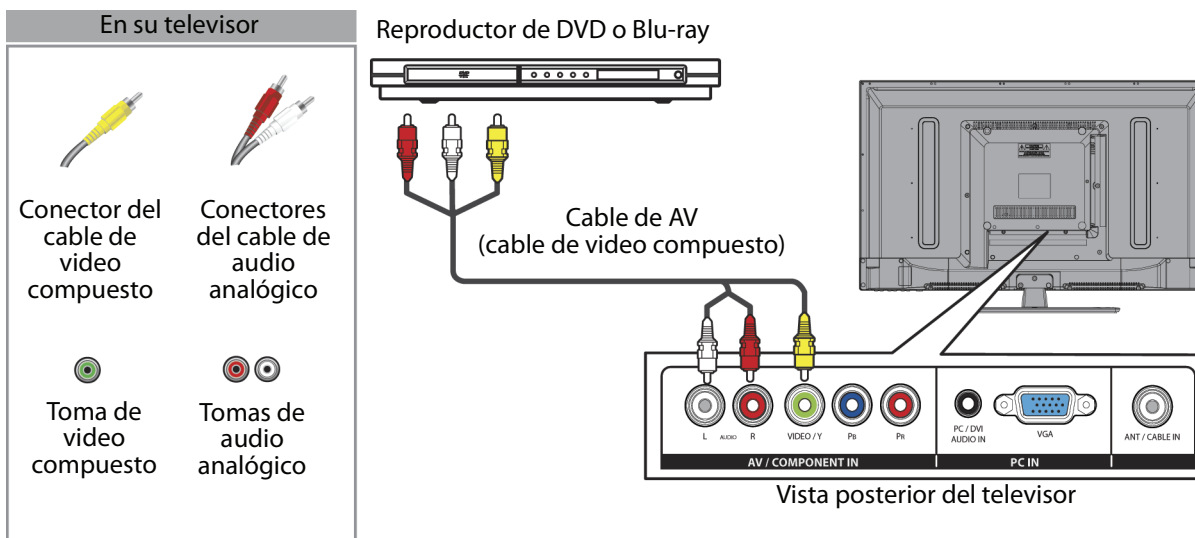

Para conectar un reproductor de DVD o Blu-ray usando video compuesto:

- 1 Asegúrese de que el cable de alimentación del televisor esté desconectado y el reproductor de DVD o Blu-ray esté apagado.
- 2 Conecte un cable de AV (no incluido) a la toma de AV, entrada de video de componentes, Y (**AV/COMPONENT IN VIDEO/Y**) y a las tomas de audio izq. y der. (**L y R AUDIO**) en la parte posterior de su televisor y a las tomas de salida de AV (**AV OUT**) en el reproductor de DVD o Blu-ray.

Nota

- Las tomas de video de AV, entrada de video de componentes, Y (**AV/COMPONENT IN VIDEO/Y**), **Pb** y **Pr** (se usan para conectar un equipo de componentes) comparten las tomas de audio izq. y der. (**L y RAUDIO**) con la toma **AV/COMPONENT IN VIDEO/Y** (usada para conectar un equipo compuesto).
- Cuando se conecta el audio usando las tomas de audio izq. y der. (**L y R AUDIO**) la salida de audio será analógica.

- 3 Conecte el cable de alimentación de su televisor a un tomacorriente, y luego encienda su televisor.
- 4 Encienda el reproductor de DVD o Blu-ray y seleccione el modo de salida correcto. Para obtener más información, refiérase a la documentación que vino con el reproductor.
- 5 Presione **INPUT** (Entrada) para abrir la lista de fuentes de entrada (**INPUT SOURCE**).
- 6 Presione **▲** o **▼** para seleccionar **Component/AV** (Componentes/AV) y presione **ENTER** (Entrar).

Conexión de una consola de videojuegos

Usando una conexión de HDMI (calidad óptima)

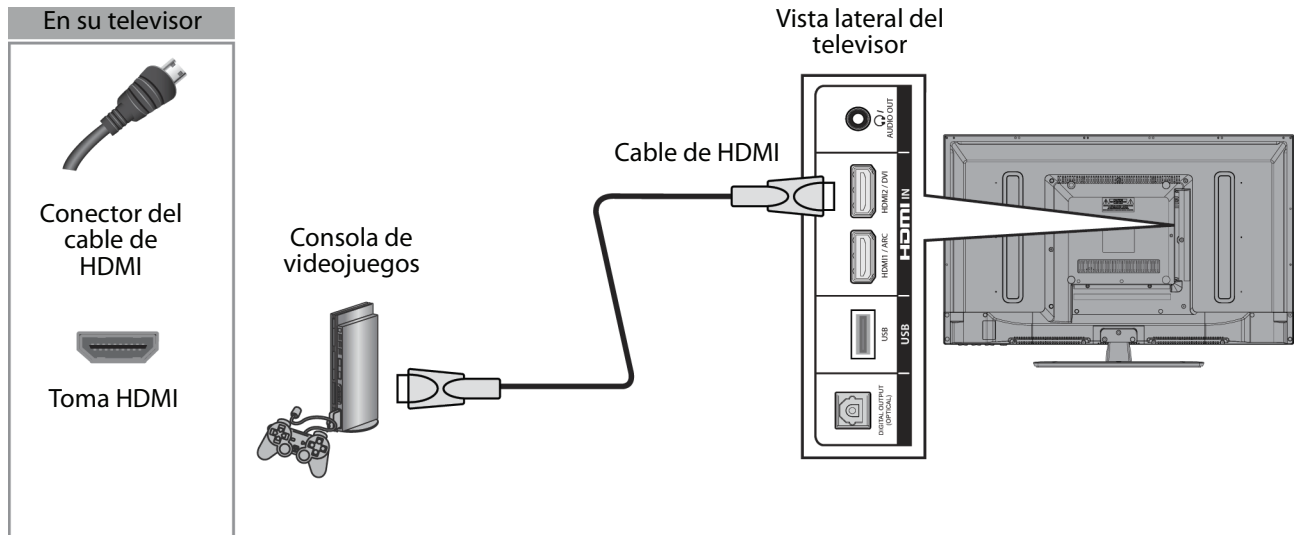

Para Conectar una consola de videojuegos usando HDMI:

- 1 Asegúrese de que el cable de alimentación del televisor esté desconectado y que la consola de videojuegos esté apagada.
- 2 Conecte un cable de HDMI (no incluido) a una de las tomas de **HDMI** en la parte lateral de su televisor y a la toma de salida de HDMI (**HDMI OUT**) en la consola de video juegos.
- 3 Conecte el cable de alimentación de su televisor a un tomacorriente, y luego encienda su televisor.
- 4 Encienda la consola de videojuegos y ajústela al modo de salida correcto. Para obtener más información, refiérase a la documentación que vino con la consola.
- 5 Presione **INPUT** (Entrada) para abrir la lista de fuentes de entrada (*INPUT SOURCE*).
- 6 Presione **▲** o **▼** para resaltar **HDMI 1** o **HDMI 2** y presione **ENTER** (Entrar).

Usando una conexión de video de componentes (mejor)

Nota

Los cables y las tomas normalmente tienen los mismos colores.

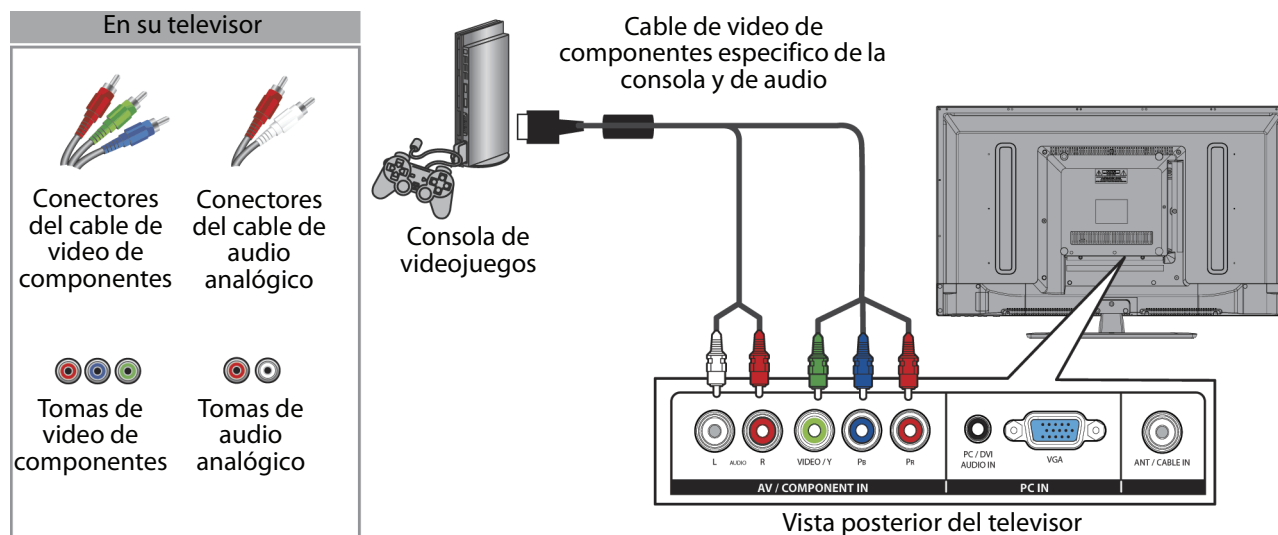

Para conectar una consola de videojuegos usando el video de componentes:

- 1 Asegúrese de que el cable de alimentación del televisor esté desconectado y que la consola de videojuegos esté apagada.
- 2 Conecte los conectores de video y audio en el cable de video de componentes (no incluido) a las tomas de video AV, entrada de componentes, Y (**AV/COMPONENT IN VIDEO/Y, Pb y Pr**) y a las tomas de audio izq. y der. (**L y R AUDIO**) en la parte posterior de su televisor y a las tomas de componentes en la consola de videojuegos.

Nota

- Su consola de video juegos podría necesitar un cable de video de componentes especial. Refiérase a los documentos que vinieron su consola de videojuegos o el sitio web del fabricante.
- Las tomas de video AV/entrada de componentes VIDEO/Y (**AV/COMPONENT IN VIDEO/Y, Pb y Pr**) (se usan para conectar un equipo de componentes) comparten las tomas de audio izq. y der. (**L y RAUDIO**) con la toma **AV/COMPONENT IN VIDEO/Y** (usada para conectar un equipo compuesto).
- Cuando se conecta el audio usando las tomas de audio izq. y der. (**L y R AUDIO**) la salida de audio será analógica.

- 3 Conecte el cable de alimentación de su televisor a un tomacorriente, y luego encienda su televisor.
- 4 Encienda la consola de videojuegos y ajústela al modo de salida correcto. Para obtener más información, refiérase a la documentación que vino con la consola.
- 5 Presione **INPUT** (Entrada) para abrir la lista de fuentes de entrada (**INPUT SOURCE**).
- 6 Presione **▲** o **▼** para seleccionar **Component/AV** (Componentes/AV) y presione **ENTER** (Entrar).

Usando una conexión de video compuesto (buena calidad)

Notas

- Los cables y las tomas normalmente tienen los mismos colores.
- El conector de video amarillo en el cable de AV se enchufa en la toma verde de **AV/COMPONENT IN VIDEO/Y**.

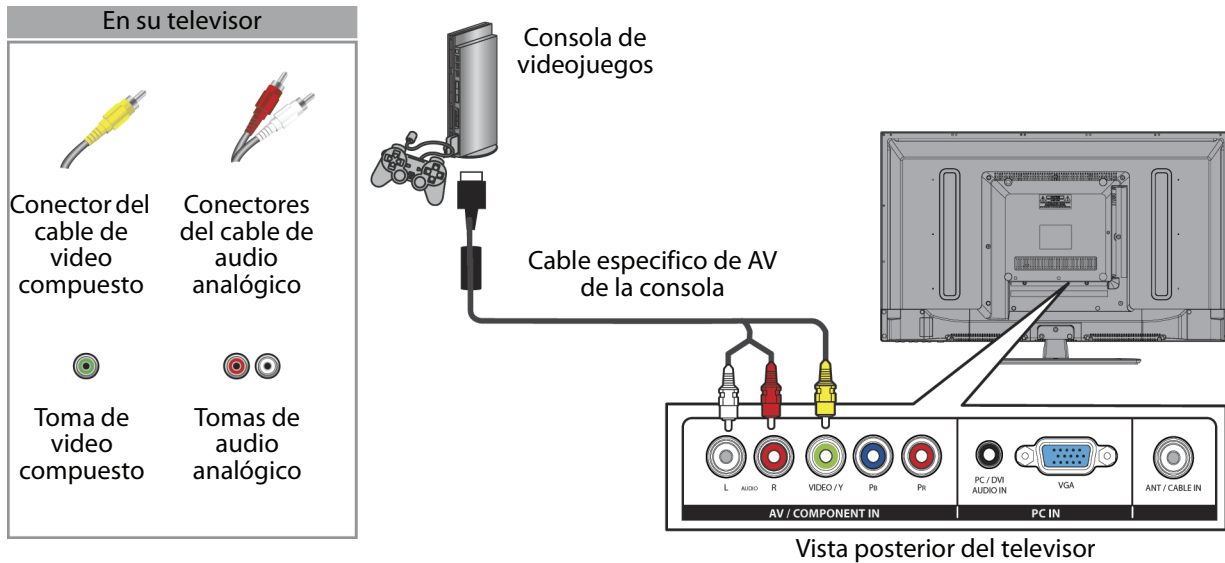

Para conectar una consola de videojuegos usando el video compuesto:

- 1 Asegúrese de que el cable de alimentación del televisor esté desconectado y que la consola de videojuegos esté apagada.
- 2 Conecte los conectores de video y audio en el cable de AV de la consola de video juegos (no incluido) a las tomas de AV, entrada de video de componentes, Y (**AV/COMPONENT IN VIDEO/Y**) y a las tomas de audio izq. y der. (**L** and **R AUDIO**) en la parte posterior de su televisor y a las tomas de componentes en la consola de videojuegos.

Nota

- La mayoría de las consolas de video juegos vienen con un cable especial de AV (Video compuesto). Refiérase a los documentos que vinieron su consola de videojuegos o el sitio web del fabricante.
- Las tomas de video de AV, entrada de video de componentes, Y (**AV/COMPONENT IN VIDEO/Y**), **Pb** y **Pr** (se usan para conectar un equipo de componentes) comparten las tomas de audio izq. y der. (**L** y **R AUDIO**) con la toma **AV/COMPONENT IN VIDEO/Y** (usada para conectar un equipo compuesto).
- Cuando se conecta el audio usando las tomas de audio izq. y der. (**L** y **R AUDIO**) la salida de audio será analógica.

- 3 Conecte el cable de alimentación de su televisor a un tomacorriente, y luego encienda su televisor.
- 4 Encienda la consola de videojuegos y ajústela al modo de salida correcto. Para obtener más información, refiérase a la documentación que vino con la consola.
- 5 Presione **INPUT** (Entrada) para abrir la lista de fuentes de entrada (**INPUT SOURCE**).
- 6 Presione **▲** o **▼** para seleccionar **Component/AV** (Componentes/AV) y presione **ENTER** (Entrar).

Conexión a una computadora

Usando una conexión de HDMI (calidad óptima)

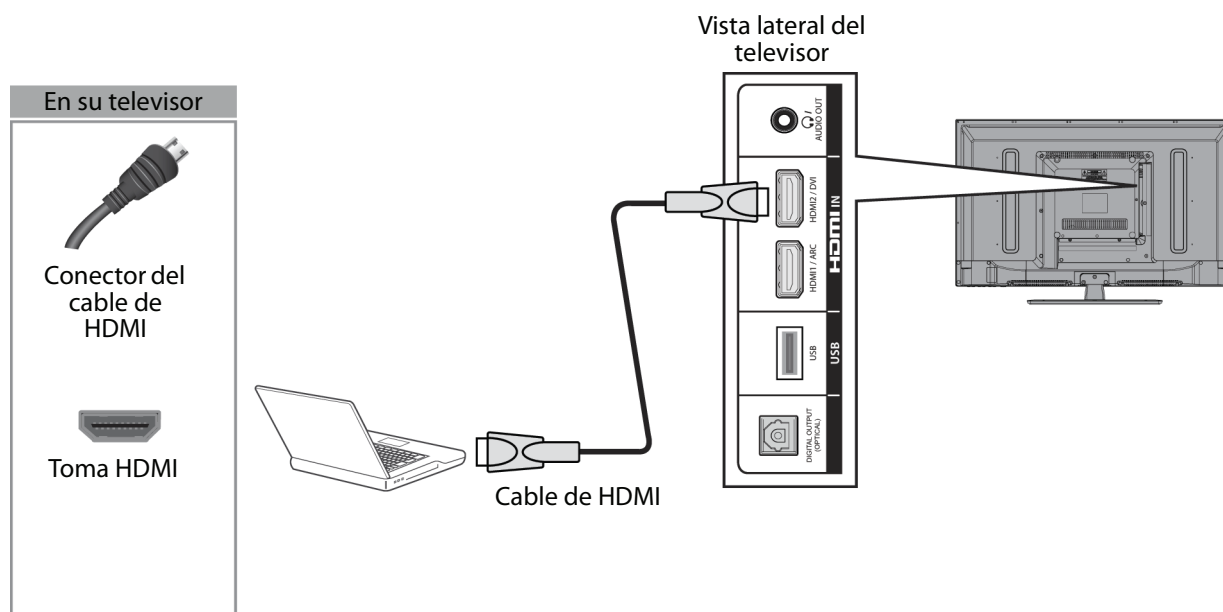

Para conectar una computadora usando la entrada HDMI:

- 1 Asegúrese de que el cable de alimentación de su televisor esté desconectado y que la computadora esté apagada.
- 2 Conecte un cable de HDMI (no incluido) a una de las tomas de **HDMI** en la parte lateral de su televisor y a la toma de salida de HDMI (**HDMI OUT**) en la computadora.
- 3 Conecte el cable de alimentación de su televisor a un tomacorriente, y luego encienda su televisor y la computadora.
- 4 Presione **INPUT** (Entrada) para abrir la lista de fuentes de entrada (*INPUT SOURCE*).
- 5 Presione **▲** o **▼** para resaltar **HDMI 1** o **HDMI 2** y presione **ENTER** (Entrar).
- 6 Ajuste las propiedades de pantalla en la computadora, si es necesario.

Usando una conexión de DVI (igual calidad que HDMI pero requiere una conexión de audio)

Nota

Tiene que usar la toma **HDMI2/DVI** para conectar una computadora usando DVI. Si se usa otra toma HDMI, no habrá sonido saliendo por los altavoces del televisor.

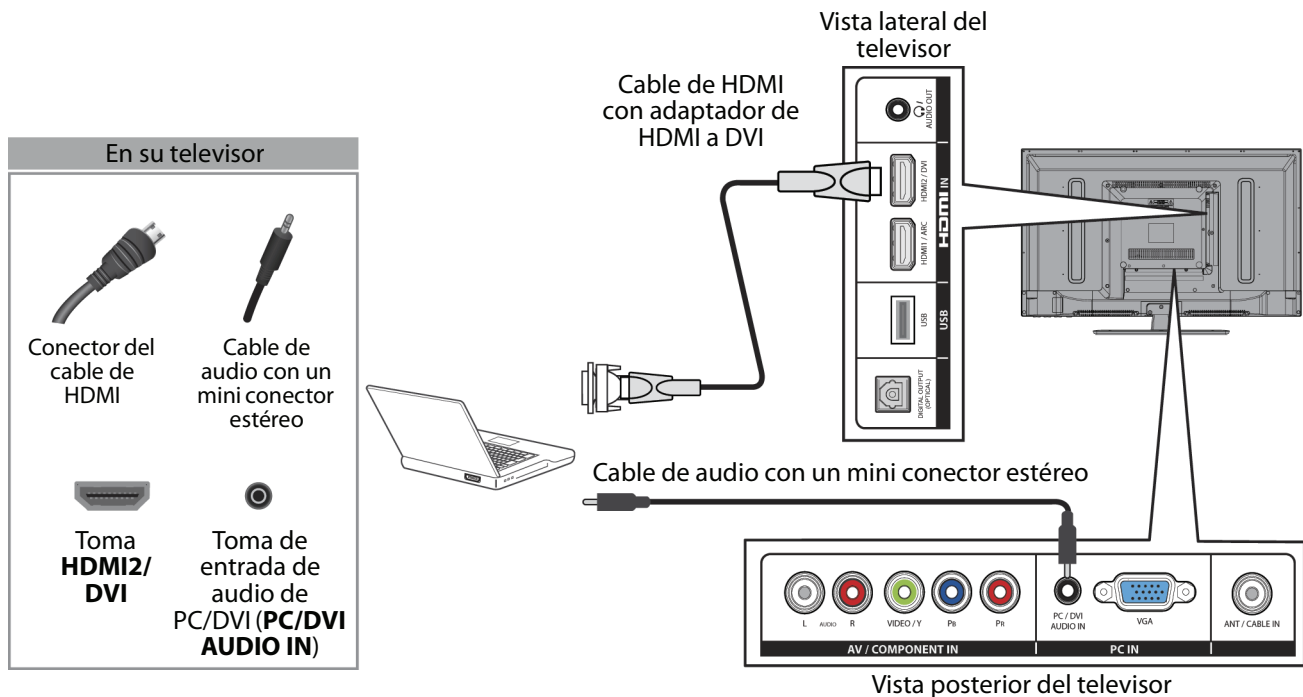

Para conectar una computadora usando DVI:

- 1 Asegúrese de que el cable de alimentación de su televisor esté desconectado y que la computadora esté apagada.
- 2 Conecte un adaptador de HDMI a DVI (no incluido) en un extremo de un cable de HDMI (no incluido) y conecte el adaptador a la toma de salida de DVI (**DVI OUT**) en la computadora.
- 3 Conecte el otro extremo del cable a la toma de **HDMI2/DVI** en la parte lateral de su televisor.
- 4 Conecte un cable de audio con mini conector estéreo (no incluido) a la toma de entrada de audio de PC/DVI (**PC/DVI AUDIO IN**) en la parte posterior de su televisor y a la toma de salida de audio [**AUDIO OUT**] (auriculares) en la computadora.

Nota

Cuando se conecta el audio usando la toma de entrada de audio de PC/DVI (**PC/DVI AUDIO IN**), la salida de audio será analógica.

- 5 Conecte el cable de alimentación de su televisor a un tomacorriente, y luego encienda su televisor y la computadora.
- 6 Presione **INPUT** (Entrada) para abrir la lista de fuentes de entrada (**INPUT SOURCE**).
- 7 Presione **▲** o **▼** para seleccionar **HDMI 2** y presione **ENTER** (Entrar).
- 8 Ajuste las propiedades de pantalla en la computadora, si es necesario.

Usando una conexión de VGA (más común)

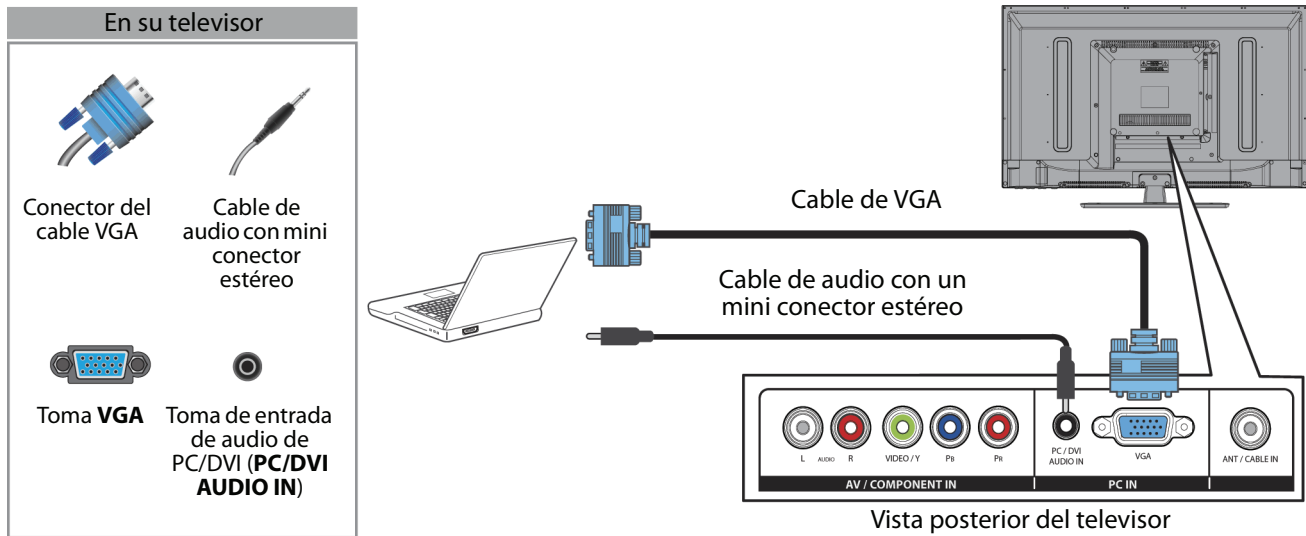

Para conectar una computadora usando VGA:

- 1 Asegúrese de que el cable de alimentación de su televisor esté desconectado y que la computadora esté apagada.
- 2 Conecte un cable VGA (no suministrado) a la toma de **VGA** en la parte posterior de su televisor y a la toma de **VGA** en la computadora.
- 3 Conecte un cable de audio con mini conector estéreo (no incluido) a la toma de entrada de audio de PC/DVI (**PC/DVI AUDIO IN**) en la parte posterior de su televisor y a la toma de salida de audio [**AUDIO OUT**] (auriculares) en la computadora.
- 4 Conecte el cable de alimentación de su televisor a un tomacorriente, y luego encienda su televisor y la computadora.
- 5 Presione **INPUT** (Entrada) para abrir la lista de fuentes de entrada (*INPUT SOURCE*).
- 6 Presione **▲** o **▼** para seleccionar **VGA** y presione **ENTER** (Entrar).
- 7 Ajuste las propiedades de pantalla en la computadora, si es necesario.

Conexión de una unidad flash USB

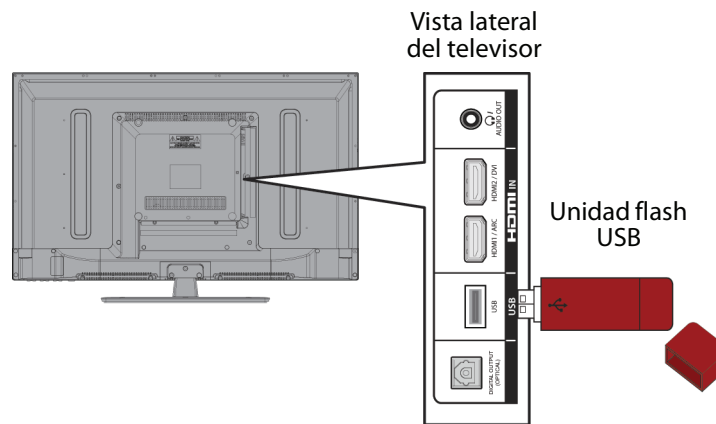

Para conectar una unidad flash USB:

- 1 Conecte una unidad flash USB al puerto **USB** en la parte lateral de su televisor.

Cuidado

No remueva la unidad flash USB ni apague el televisor mientras se usa la unidad flash USB. Podría perder información o dañar la unidad flash USB.

- 2 Si su televisor está encendido cuando cuando conecta una unidad flash USB, presione, ▲ o ▼ para seleccionar **Yes** (Si) en el mensaje que aparece. Se abre el menú *PHOTOS* (Fotos).

O

Si cambia a una fuente de entrada diferente después de conectar la unidad flash USB y desea regresar a la unidad, presione **INPUT** (Entrada) para abrir la lista de fuentes de entrada *INPUT SOURCE*, y luego presione ▲ o ▼ para seleccionar **USB (Fotos)** y presione **ENTER** (Entrar). Se abre el menú *PHOTOS* (Fotos).

Nota

El visor de fotos (**Photos**) sólo admite imágenes de formato JPEG (con la extensión de archivo ".jpg") y no todos los archivos JPEG son compatibles con su televisor.

Para obtener más información, refiérase a la sección "[Usando una unidad flash USB](#)" en la página 65.

Conexión de auriculares

Cuando conecte los auriculares, los altavoces del televisor están silenciados.

Advertencia

Un ruido fuerte puede dañar su oído. Cuando use auriculares, utilice el ajuste de volumen más bajo que todavía le permita escuchar el sonido.

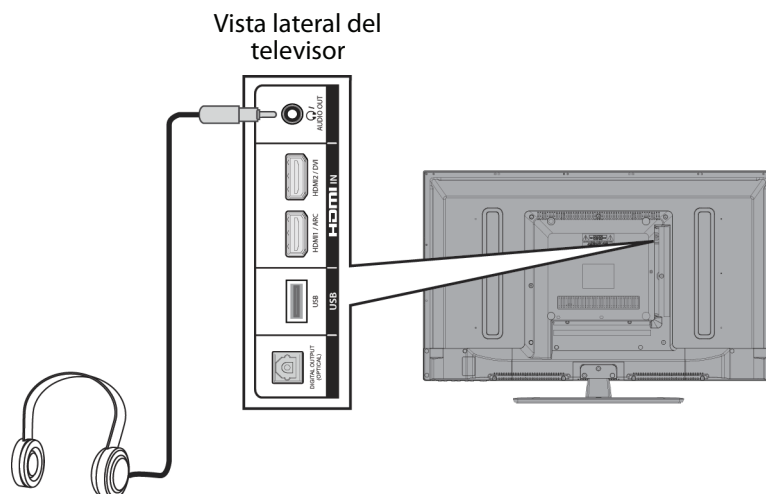

Para conectar los auriculares:

- 1 Conecte los auriculares a la toma /AUDIO OUT (Salida de audio) en la parte posterior de su televisor.
- 2 En la pantalla que se abre, presione o para resaltar **Headphone** (Auriculares) y presione **ENTER** (Entrar). Para obtener más información, refiérase a la sección "[Selección del modo de salida de audio](#)" en la página 46.

Notas

- Si conecta los auriculares cuando su televisor está apagado, cuando encienda su televisor los altavoces están silenciados y el audio se escucha a través de los auriculares.
- Puede conectar un amplificador, un sistema de cine en casa o una barra de sonido a la toma /AUDIO OUT (Salida de audio). Si desea conectar un amplificador, un sistema de cine en casa o una barra de sonido, necesitará desconectar los auriculares.

Conexión de un sistema de cine en casa básico

Usando audio digital

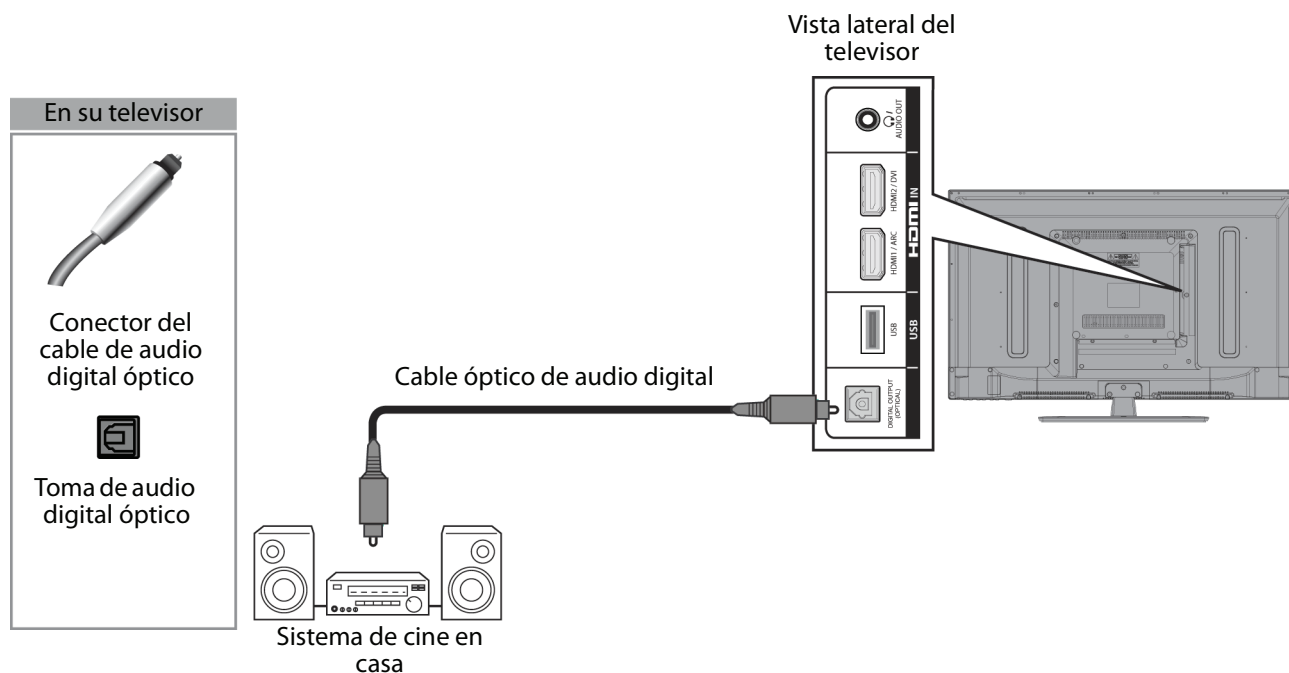

Para conectar un sistema de cine en casa básico usando audio digital:

- 1 Asegúrese de que el cable de alimentación de su televisor esté desenchufado y que el sistema de cine en casa esté apagado.
- 2 Conecte un cable óptico de audio digital (no incluido) a la toma de salida digital [**DIGITAL OUTPUT**] (**ÓPTICA**) en la parte lateral de su televisor y a la toma óptica de entrada de audio (**AUDIO IN**) en el sistema de cine en casa digital.
- 3 Conecte el cable de alimentación de su televisor a un tomacorriente, y luego encienda su televisor y el sistema de cine en casa.
- 4 Active la opción **Digital Audio/SPDIF** (Audio digital/SPDIF) en el menú de audio (*AUDIO*) a **PCM**. Refiérase a la sección "[Ajuste de la configuración del sonido](#)" en la página 45.

Usando audio analógico

Cuando un sistema de cine en casa está conectado a la toma de salida de audio (🔊/AUDIO OUT), los altavoces del televisor están silenciados.

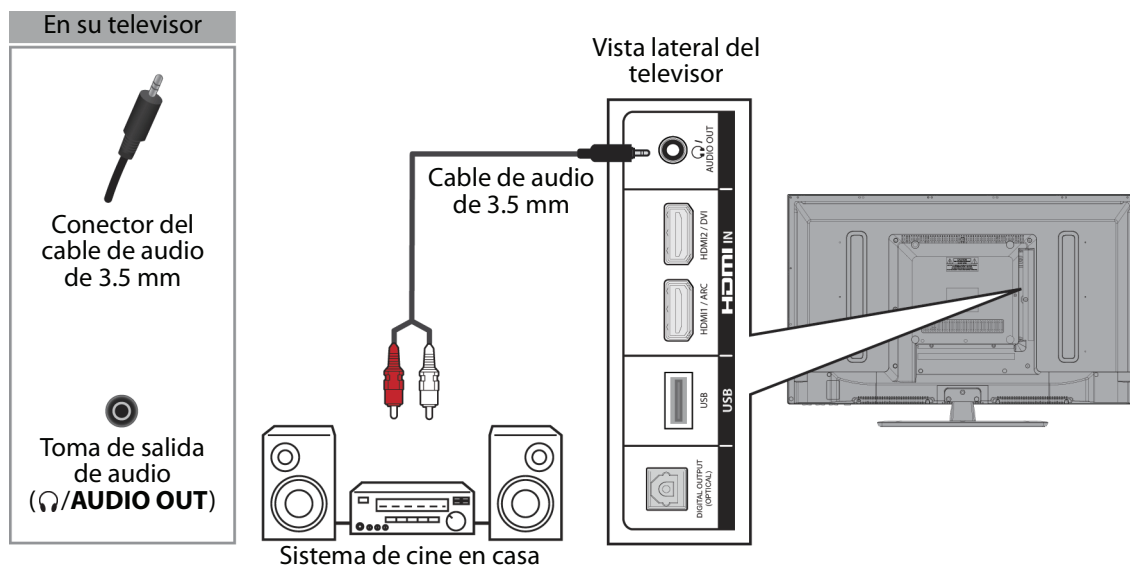

Para conectar un sistema de cine en casa usando audio analógico:

- 1 Asegúrese de que el cable de alimentación de su televisor esté desenchufado y que el sistema de cine en casa esté apagado.
- 2 Conecte un cable de audio de 3.5 mm (no suministrado) a la toma 🔊/AUDIO OUT (Salida de audio) en la parte lateral de su televisor y a las tomas de entrada de audio (AUDIO IN) en el sistema de cine en casa analógico.
- 3 Conecte el cable de alimentación de su televisor a un tomacorriente, y luego encienda su televisor y el sistema de cine en casa.

Notas

- Para información en como seleccionar el modo de salida de audio para un cine en casa, refiérase a la opción **Headphone/Audio Out** (Auriculares/salida de audio) en "[Ajuste de la configuración del sonido](#)" en la página 45.
- Puede conectar los auriculares, un amplificador, un sistema de cine en casa o una barra de sonido a la toma 🔊/AUDIO OUT (Salida de audio). Si desea usar los auriculares necesitará desconectar el amplificador, el sistema de cine en casa o la barra de sonido.

Conexión de un sistema de cine en casa con múltiples dispositivos

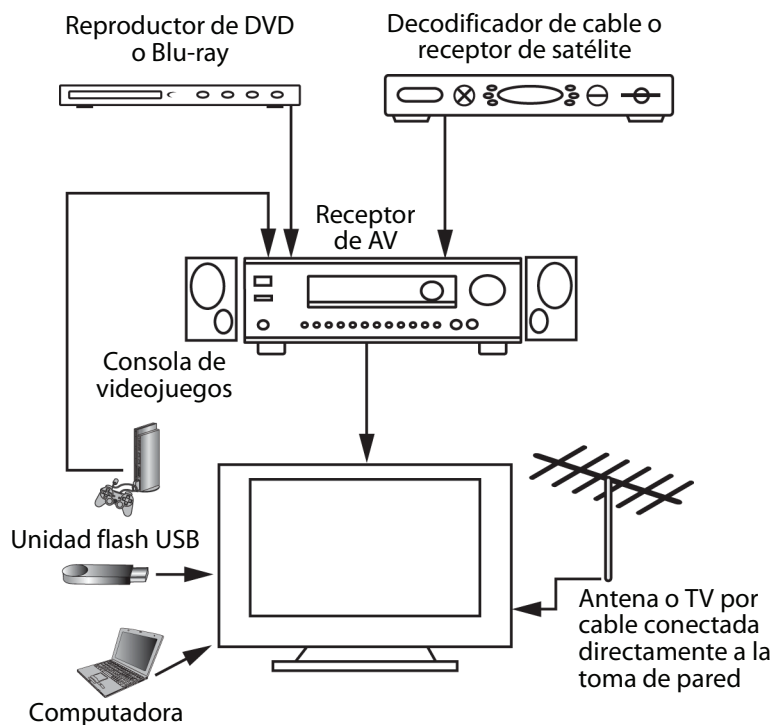

Las conexiones que se realicen dependerán de las tomas de video o audio disponible en sus equipos. Refiérase a los documentos que vinieron con sus equipos para obtener información sobre su conexión.

Sólo recuerde usar los mejores tipos de conexión disponibles para obtener la mejor imagen y el mejor sonido. Para obtener más información sobre los tipos de conexiones, refiérase a "[¿Qué conexión debo usar?](#)" en la página 12.

Conexión de la alimentación

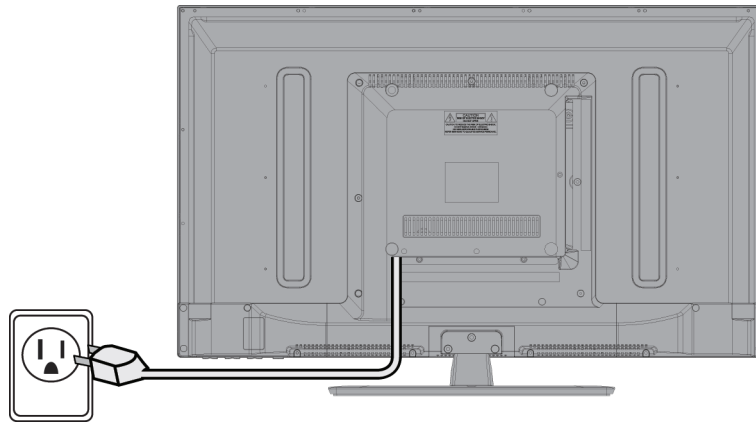

Para conectar la alimentación:

- Enchufe el cable de alimentación de CA en un tomacorriente.

Cuidado

- Su televisor debe funcionar únicamente con la fuente de alimentación indicada en la etiqueta.
- Siempre desenchufe el cable de alimentación de CA del tomacorriente de CA cuando no va a usar su televisor por un periodo largo de tiempo.
- El cable de alimentación está conectado permanentemente a su televisor. No trate de desenchufarlo de la parte posterior de su televisor.

Usando el control remoto

Instalación de las pilas del control remoto

Para instalar las pilas del control remoto:

- 1 Mientras se presiona el seguro de liberación en la parte posterior del control remoto, levante la cubierta del compartimiento de las pilas.

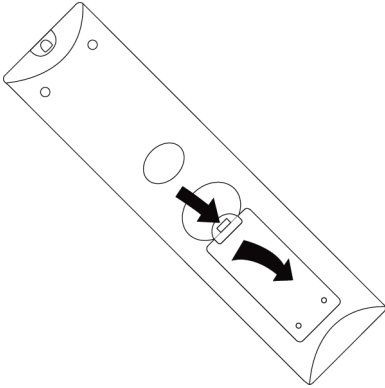

- 2 Inserte dos pilas AAA en el compartimiento de pilas. Verifique que los símbolos + y - en las pilas coincidan con los símbolos + y - en el compartimiento de las pilas.

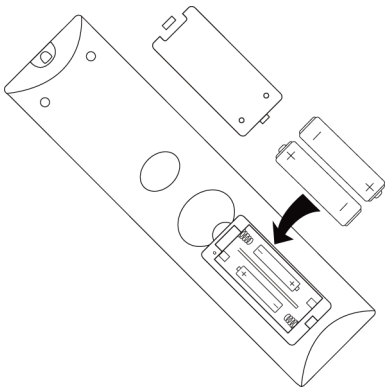

- 3 Vuelva a colocar la cubierta del compartimiento de la pila.

Precauciones

- No se deben exponer las pilas al calor excesivo tal como el de la luz solar, calefactores o fuego.
- Los químicos de las pilas pueden causar sarpullido. Si las pilas se derraman, limpie el compartimiento de las pilas con un paño. Si los químicos tocan su piel, lávese inmediatamente.
- Asegúrese de que las pilas están instaladas correctamente. No las quemé o las incinere.

Notas

- No combine pilas de diferentes tipos.
- No combine pilas gastadas y nuevas.
- Retire las pilas cuando se les acabe la carga.
- Saque las pilas si el control remoto no se va a usar por un período largo de tiempo.

Orientación del control remoto

Para apuntar el control remoto:

- Apunte el control remoto hacia el sensor de control remoto al frente de su televisor. Para ubicar el sensor del control remoto, refiérase a "Vista frontal" en la página 8

Encendido de su televisor por primera vez

La primera vez que encienda su televisor, se abrirá el asistente de configuración (Setup Wizard). El asistente de configuración le guía a través de los ajustes básicos incluyendo el idioma del menú, el ajuste de la hora, el modo de imagen, la fuente de la señal de TV y la lista de canales.

Para preparar su televisor:

- 1 Asegúrese de lo siguiente:
 - Se instalaron las pilas en el control remoto (refiérase a la página 35 para más detalles).
 - Se conectó una antena, TV por cable o TV vía satélite (refiérase a las páginas 13 a 18 para más detalles).
 - Se conectó el cable de alimentación (refiérase a la página 34 para más detalles).
- 2 Presione **POWER** (encendido) para encender su televisor. Se abre la pantalla de elección del idioma del menú (*Choose your Menu Language*).

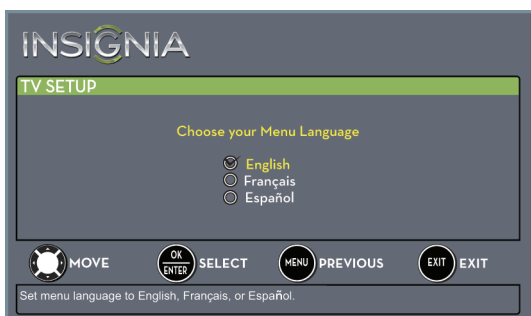

- 3 Presione **▲** o **▼** para resaltar el idioma que guste y presione **ENTER** (Entrar). Se abre la pantalla de Ajuste de hora.



- 4 Presione **▲** o **▼** para resaltar **Mode** (Modo) y presione **▶** para acceder a la configuración.

- 5 Presione **▲** o **▼** para seleccionar **Manual** (para ajustar manualmente la fecha y hora) o **Auto** (para ajustar automáticamente la fecha y hora de una fuente de señal de TV, basada en la zona horaria seleccionada), después presione **ENTER** (Entrar), **MENU** (Menú) o **◀**.

Nota

Si selecciona **Auto**, se mostrará la hora incorrecta hasta que su televisor obtenga la hora correcta de una fuente de señal de TV.

- 6 Presione **▲** o **▼** para resaltar **Time Zone** (Zona horaria) y presione **▶** para acceder a la configuración.
- 7 Presione **▲** o **▼** para seleccionar zona horaria. Puede seleccionar **Eastern** (Del este), **Central**, **Mountain** (De las rocosas), **Pacific** (Pacífico), **Alaska**, **Hawaii** (Hawaii), **Atlantic** (Atlántico) o **Newfoundland** (Terranova), después presione **ENTER** (Entrar), **MENU** (Menú) o **◀**.
- 8 Presione **▲** o **▼** para resaltar **Daylight Savings** (Horario de verano) y presione **▶** para acceder a la configuración.
- 9 Presione **▲** o **▼** para seleccionar **On** [Activado] (si su área de recepción observa la hora de verano) o **Off** [Desactivado] (si su área de recepción no observa la hora de verano) y presione **ENTER** (Entrar), **MENU** (Menú) o **◀**.
- 10 Si seleccionó **Manual** como modo (**Mode**):
 - Presione **▲** o **▼** para resaltar **Year** (Año), **Month** (Mes), o **Day** (Día) y presione **▶** para acceder a la configuración. Presione **▲** o **▼** para cambiar el ajuste y presione **ENTER** (Entrar).
 - Presione **▲** o **▼** para resaltar **Time** (Hora) y presione **▶** para acceder a la configuración. Presione **◀** o **▶** para resaltar la hora, minutos o el campo AM/PM y luego presione **▲** o **▼** para ajustar la configuración. Cuando termine, presione **ENTER** (Entrar).
- 11 Cuando halla terminado de ajustar la hora, presione **ENTER** (Entrar). Se abre la pantalla *What is your viewing environment* (¿Cual es su ambiente de visualización?)

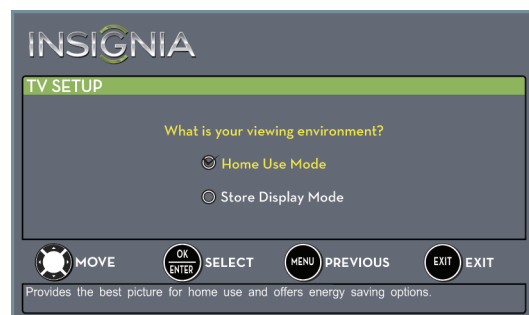

- 12** Presione **▲** o **▼** para resaltar **Home Use Mode** (Modo en el hogar) o **Store Display Mode** (Modo de visualización de tienda) y presione **ENTER** (Entrar).

Si seleccionó **Store Display Mode**, un mensaje le preguntará si está seguro que desea este modo. Seleccione **Yes** (Sí) para continuar utilizando el modo de visualización de tienda (**Store Display Mode**) o seleccione **No** para cambiar su selección y presione **ENTER** (Entrar). **Store Display Mode** (Modo de visualización de tienda) no es un modo de ahorro de energía y muestra un titular para modo comercial.

Se abre la pantalla de elección de la fuente de TV (*Choose Your TV Source*).

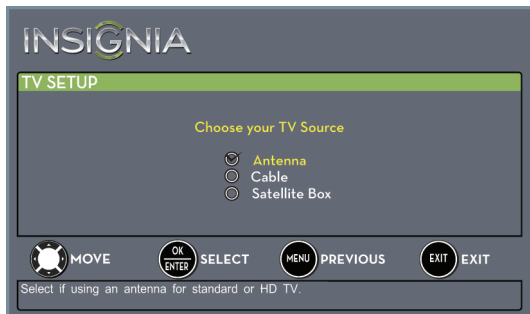

- 13** Presione **▲** o **▼** para resaltar **Antenna** (Antena), **Cable**, o **Satellite Box** (Decodificador de cable o receptor de satélite) y presione **ENTER** (Entrar).

- A** Si selecciona **Antenna** (Antena), su televisor busca automáticamente los canales disponibles. La búsqueda puede durar varios minutos.



Nota

Se puede presionar **EXIT** (Salir) para detener la búsqueda de canales automática, pero necesitará reiniciar la búsqueda para crear una lista de canales.

- B** Si selecciona **Cable**, un mensaje le pide si tiene un decodificador de cable:

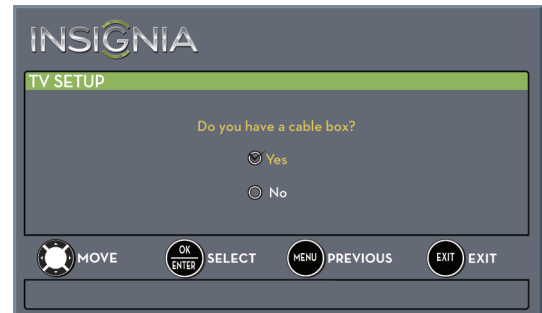

- Seleccione **No** y presione **ENTER** (Entrar) si el decodificador de cable no está conectado. Su televisor buscará por los canales disponibles. La búsqueda puede durar varios minutos.
- Seleccione **Yes** (Sí) y presione **ENTER** (Entrar) si el decodificador de cable está conectado. Un mensaje le pide cómo está conectado el decodificador de cable a su televisor.

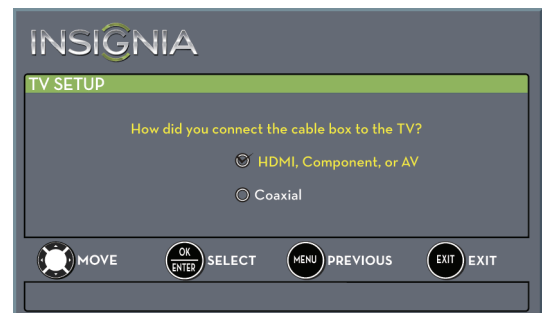

- Seleccione **HDMI, Component (Componente) o AV** y presione **ENTER** (Entrar) si conectó un decodificador de cable a su televisor usando uno de estos cables. Lea el mensaje y presione **ENTER** para cerrar el asistente.
- Seleccione **Coaxial** y presione **ENTER** (Entrar) si el decodificador está conectado a su televisor usando un cable coaxial. Lea el mensaje y presione **ENTER** (Entrar) para comenzar la búsqueda de canales (sólo los canales de VHF).

Nota

Se puede presionar **EXIT** (Salir) para detener la búsqueda de canales automática, pero necesitará reiniciar la búsqueda para crear una lista de canales.

- C Si selecciona **Satellite Box** (Receptor de satélite), un mensaje le pide cómo está conectado el receptor de satélite a su televisor:

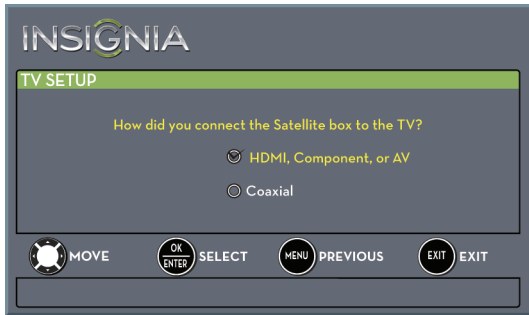

- Seleccione **HDMI, Component (Componente) o AV** y presione **ENTER** (Entrar) si conectó un receptor de satélite a su televisor usando uno de estos cables. Lea el mensaje y presione **ENTER** para cerrar el asistente.
- Seleccione **Coaxial** y presione **ENTER** (Entrar) si el receptor de satélite está conectado a su televisor usando un cable coaxial. Lea el mensaje y presione **ENTER** (Entrar) para comenzar la búsqueda de canales (sólo los canales de VHF).

Nota

Se puede presionar **EXIT** (Salir) para detener la búsqueda de canales automática, pero necesitará reiniciar la búsqueda para crear una lista de canales.

- 14 Para ver televisión, presione **INPUT** (Entrada), presione **▲** o **▼** para resaltar la fuente de entrada de video para su televisor en la lista **INPUT SOURCE** y presione **ENTER** (Entrar).
- Si su televisor está conectado a una antena, TV por cable (sin decodificador) o a un decodificador de cable o receptor de satélite usando un cable coaxial, seleccione **TV**.
 - Si su televisor está conectado a un decodificador de cable o receptor de satélite utilizando un cable de HDMI o un cable de HDMI con un adaptador de DVI, seleccione **HDMI 1** o **HDMI 2**.
 - Si su televisor está conectado a un decodificador de cable o receptor de satélite usando un cable de video componentes, seleccione **Component/AV**.
 - Si su televisor está conectado a un decodificador de cable o receptor de satélite usando un cable de video compuesto, seleccione **Component/AV**.

Funcionamiento básico

Encendido o apagado de su televisor

Para encender o apagar su televisor:

- 1 Asegúrese de que el cable de alimentación esté enchufado en un tomacorriente.
- 2 Presione **POWER** (encendido) para encender su televisor. El indicador de encendido se apaga.
- 3 Presione nuevamente **POWER** para apagar su televisor. Su televisor ingresa al modo de suspensión y el indicador de encendido se ilumina color rojo.

Advertencia

Cuando su televisor se encuentra en el modo de suspensión, todavía recibe corriente. Para desconectar la corriente completamente, desenchufe el cable de alimentación.

Nota

Si su televisor no recibe una señal de entrada por varios minutos, éste ingresará automáticamente al modo de suspensión.

Selección de la fuente de entrada de video

Para seleccionar la fuente de entrada de video:

- 1 Encienda su televisor y presione el botón de entrada (**INPUT**). Se abre la lista de fuentes de entrada (**INPUT SOURCE**).

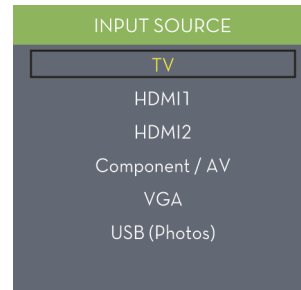

- 2 Presione **▲** o **▼** para seleccionar una fuente de entrada de video y presione **ENTER** (Entrar).

Introducción a los menús de pantalla

Notas

- Dependiendo de la fuente de señal seleccionada, se podrían mostrar diferentes opciones en su pantalla. Los siguientes menús se muestran en el modo de TV (con excepción del menú de fotos [Photos]).
- Los elementos del menú que no se pueden seleccionar se muestran color gris.
- Los menús en este manual se muestran en el modo de TV, a menos que se indique lo contrario.
- Las pantallas mostradas en este manual tienen el propósito de explicación y podrían variar de las pantallas actuales en su televisor.

Menú de imagen [PICTURE] (Modo de TV)

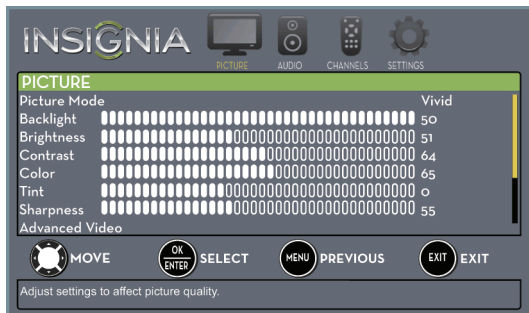

Menú de AUDIO (Modo de TV)

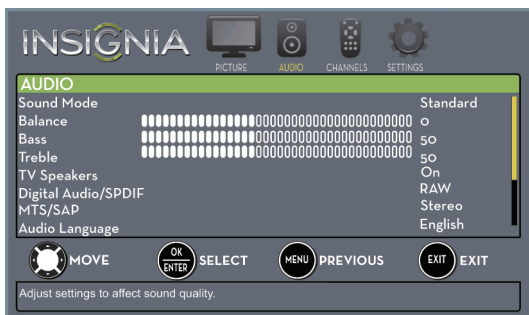

Menú de canales [CHANNELS] (modo de TV)



Menú de CONFIGURACIÓN (Modo de TV)



Menú de FOTOS (Modo de USB)



Navegación de los menús

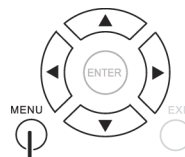

Presione **MENU** (Menú) para abrir el menú de pantalla.

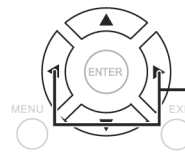

Presione el botón direccional derecho o izquierdo para mover el cursor en la pantalla o para ajustar un elemento seleccionado.

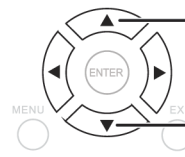

Presione la flecha de arriba o abajo para seleccionar las opciones del menú.

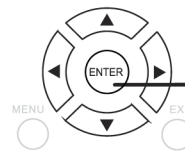

Presione **ENTER** (Entrar) para confirmar una selección o ingresar a un submenú.

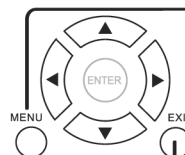

Presione **MENU** (Menú) para regresar al menú anterior.



Presione el botón de salir (**EXIT**) para cerrar el menú.

Selección de un canal

Para seleccionar un canal:

- Presione **CH +** o **CH -** para ir al siguiente canal o al anterior en la lista de canales memorizados.
- Presione los botones numéricos para ingresar el número de canal que guste y espere a que el canal cambie, o presione **ENTER** (Entrar) para cambiar el canal inmediatamente.
- Para seleccionar un subcanal digital, presione los botones numéricos para seleccionar el canal principal digital, presione **■** (subcanal) y luego presione el botón numérico del subcanal. Espere a que el canal cambie o presione **ENTER** (Entrar) para cambiar el canal inmediatamente. Por ejemplo, para seleccionar el canal 5.1, presione **5**, **■** (subcanal) y luego **1**.

Nota

Tiene tres segundos para presionar cada botón.

- Presione **↶** (retornar) para ir al último canal visto.
- Presione el botón de favoritos (**FAV**) para abrir la lista de canales favoritos, presione **▲** o **▼** para resaltar un canal y presione **ENTER** (Entrar). Para información sobre la creación de una lista de canales favoritos, refiérase al la sección [“Configuración de una lista de canales favoritos”](#) en la página 49.

Nota

Si una lista cuenta con más de una página, presione **▲** o **▼** para desplazarse por las páginas.

Ajuste del volumen

Para ajustar el volumen:

- Presione **VOL+** o **VOL-** para subir o bajar el volumen.
- Presione **MUTE** para silenciar el sonido. Presione **MUTE** (Silenciar) de nuevo para volver a habilitar el sonido.

Visualización de la información de canal

Para ver la información del canal:

- Presione **INFO*** para mostrar un titular de información. El titular de información muestra la información del programa actual tal como el número de canal, la fuente de entrada de la señal y la resolución.
 - Información del canal digital: muestra el número del canal, el nombre de la estación, la etiqueta del canal, el nombre del programa transmitido, la clasificación de TV, el tipo de señal, la información de audio, la resolución, el modo de subtítulos optativos, la hora actual, intensidad de la señal, día de la semana, fecha y la hora de comienzo y de fin del programa, si se proveen por la estación transmisora.
 - Información de canal analógico: muestra el número del canal, la etiqueta del canal (si está predefinida), el tipo de señal y la información de audio, día de la semana, fecha y la resolución si la estación transmisora lo suministra.

Ajuste de la imagen

Ajuste de la imagen del televisor

Puede ajustar varias configuraciones para mejorar la calidad de la imagen de su televisor. También puede restablecer todos los ajustes a los valores predeterminados en la fábrica.

Para ajustar la imagen del televisor:

- 1 Presione el botón de menú (**MENU**). Se abre el menú de pantalla mostrando el menú de imagen (**PICTURE**).

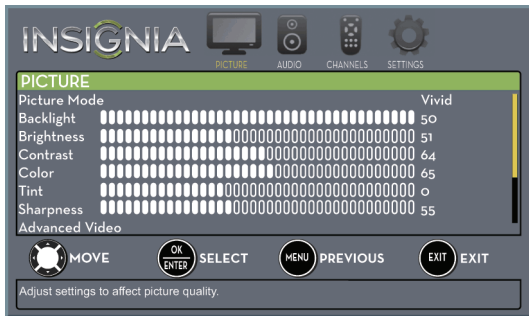

- 2 Presione **▼** o **ENTER** (Entrar) para acceder al menú.
- 3 Presione **▲** o **▼** para resaltar una opción y presione **ENTER** (Entrar) para acceder a la configuración. Puede seleccionar:
 - **Picture Mode:** selecciona el modo de imagen. Puede seleccionar:
 - **Vivid** (una imagen brillante y viva). Aumenta considerablemente el contraste, el brillo y la nitidez. Esta opción es buena para videojuegos, animación y para ambientes con luz brillante.
 - **Standard** (una imagen estándar). Aumenta de forma moderada el contraste, el brillo y la nitidez. Esta selección es buena para transmisiones de TV estándar.
 - **Energy Savings** [Ahorro de energía] (se reduce el brillo de la retroiluminación). Su televisor cuenta con una retroiluminación que provee luz para mostrar imágenes. Al reducir la cantidad de luz, su televisor utiliza menos energía.

- **Movie** [Película] (una imagen finamente detallada). Ajusta el brillo y el contraste y reduce la nitidez para obtener una imagen más real. Esta selección es buena para ver video de la calidad más alta como el de discos Blu-ray o DVD y HDTV.
- **Custom:** (imagen personalizada). Le permite cambiar manualmente los ajustes de imagen tal cómo brillo, contraste y la nitidez.

Nota

También puede presionar **PICTURE** (Imagen) para seleccionar el modo de imagen.

- **Backlight** (Retroiluminación): controla el brillo global de la imagen.
- **Brightness:** ajusta el brillo de las áreas oscuras de la imagen.
- **Contrast** (Contraste): ajusta el brillo de las áreas claras de la imagen.
- **Color:** ajusta la intensidad del color de la imagen. Un ajuste bajo puede hacer que el color se vea descolorido. Un ajuste alto puede hacer que el color se vea artificial.
- **Tint** (Tono): ajusta el balance del color de la imagen. Use este control para hacer que los tonos de piel se vean más naturales.
- **Sharpness** (Nitidez): ajusta el detalle de color de las imágenes. Si ajusta este control muy alto, las imágenes oscuras podrían aparecer con orillas claras o blancas.
- **Advanced Video:** abre el menú **PICTURE · ADVANCED VIDEO** (Imagen - video avanzado) donde se pueden ajustar más opciones de video.

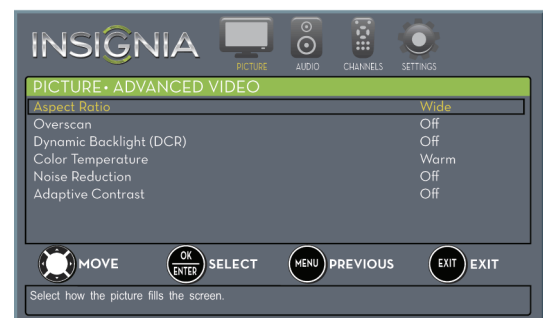

- **Aspect Ratio** (Relación de aspecto): ajusta la forma en que la imagen llena la pantalla. Puede seleccionar:

Opciones de relación de aspecto	Ejemplo
<p>Normal: Muestra la imagen en la relación de aspecto original. Las barras negras apearasen si la imagen no esta en la relación de aspecto (16:9) de pantalla ancha.</p>	
<p>Zoom: Expande la imagen para llenar la pantalla. La parte inferior y superior de la imagen puede estar cortada.</p>	
<p>Wide (Panorámico): Use esta opción para ver el contenido grabado en la relación de aspecto de 16:9 (Pantalla ancha).</p>	
<p>Cinema (Cine): Estira la imagen a los bordes pero mantiene una imagen clara en el centro.</p>	
<p>Auto (Automático): Ajusta automáticamente la imagen según el tamaño de la pantalla y del programa de televisión.</p> <p>Nota: Auto sólo está disponible cuando la relación de aspecto automática (Auto Aspect Ratio) en el menú de canales (CHANNELS) está activada (On).</p>	

Nota

También puede presionar **ASPECT** para seleccionar la relación de aspecto.

- **Overscan** (Sobrebarrido): el texto y las imágenes se extienden más allá de los bordes de la pantalla para esconder los artefactos de los bordes. Se puede seleccionar **On** (Activado) u **Off** (Desactivado).
 - **Dynamic Backlight (DCR)** (Relación de contraste dinámico): mejora la relación de contraste entre las áreas claras y oscuras de la imagen. Puede seleccionar **Off** (Desactivada), **Low** (Baja), o **High** (Alta).
 - **Color Temperature:** selecciona la temperatura de color. Puede seleccionar **Cool** [Frío] (para mejorar los azules) o **Normal** o **Warm** [Cálido] (para mejorar los rojos).
 - **Noise Reduction:** selecciona el modo de reducción de ruido para reducir el ruido de la imagen (nieve). Puede seleccionar desactivado (**Off**), bajo (**Low**), Medio (**Middle**) o alto (**High**).
 - **Adaptive Contrast** (Contraste adaptable): ajusta automáticamente el detalle y el brillo de la imagen. Se puede seleccionar **On** (Activado) u **Off** (Desactivado).
 - **Reset Picture Settings:** restablece todos los ajustes de imagen a los valores de origen.
- 4 Presione ◀ o ▶ para resaltar una opción y presione ▲ o ▼ para seleccionar un ajuste.
 - 5 Presione **MENU** (Menú) para regresar al menú anterior o presione **EXIT** (Salir) para cerrar el menú.

Ajuste del modo de imagen al encender la unidad

Puede ajustar el modo de imagen, su televisor lo utiliza cuando lo enciende.

Para ajustar el encendido del modo de imagen:

- 1 Presione el botón de menú (**MENU**). Se abre el menú de pantalla.
- 2 Presione ◀ o ▶ para resaltar **SETTINGS** (Configuración) y presione ▼ o **ENTER** (Entrar). Se abre el menú **SETTINGS**.
- 3 Presione ▲ o ▼ para resaltar **Reset to Default** (Restaurar valores de origen) y presione **ENTER** (Entrar). Se abre el menú de configuración para restaurar valores de fábrica (**SETTINGS · RESET TO DEFAULT**).
- 4 Presione ▲ o ▼ para resaltar **Power on in Vivid Mode** (Activar el modo vívido), y presione **ENTER** (Entrar).
- 5 Presione ▲ o ▼ para resaltar **On** [Activar] (cuando encienda su televisor, estará en modo de imagen viva [**Vivid**]) u **Off** [Desactivar] (cuando encienda su televisor, estará en el modo de imagen que estaba antes de que lo apagara) y presione **ENTER** (Entrar).
- 6 Presione **MENU** (Menú) para regresar al menú anterior o presione **EXIT** (Salir) para cerrar el menú.



- 3 Presione ▲ o ▼ para resaltar **Reset to Default** (Restaurar valores de origen) y presione **ENTER** (Entrar). Se abre el menú de configuración para restaurar valores de fábrica (**SETTINGS · RESET TO DEFAULT**).

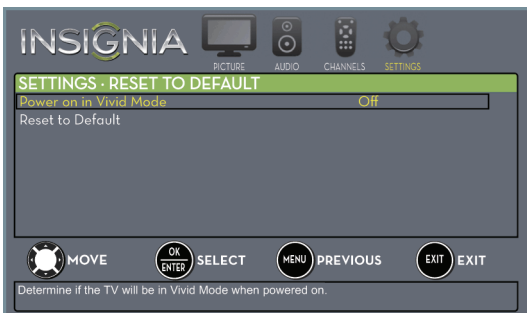

Ajuste de la imagen de la computadora

Cuando conecta una computadora a su televisor usando la toma VGA necesitará ajustar la imagen de la computadora para obtener una mejor calidad.

Nota

La opción de ajustes de computadora (**Computer Settings**) está solo disponible cuando una computadora se conecta a la toma **VGA** en la parte lateral de su televisor.

Para ajustar la imagen de la computadora:

- 1 asegúrese de que su televisor se encuentra en el modo de VGA. Para obtener más información, refiérase a la sección "Selección de la fuente de entrada de video" en la página 38.
- 2 Presione el botón de menú (**MENU**). Se abre el menú de pantalla.
- 3 Presione ◀ o ▶ para resaltar **SETTINGS** (Configuración) y presione ▼ o **ENTER** (Entrar). Se abre el menú **SETTINGS**.



- 4 Presione ▲ o ▼ para resaltar **Computer Settings** (Configuración de computadora) y presione **ENTER**. Se abrirá el menú de ajustes – ajustes de computadora (**SETTINGS · COMPUTER SETTINGS**).

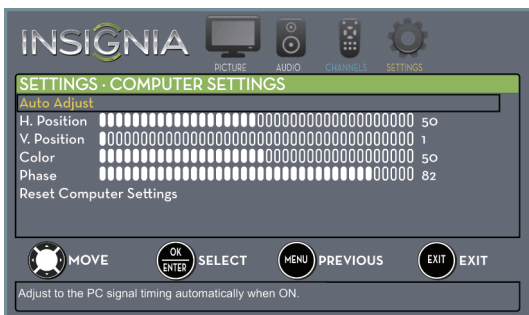

- 5 Presione ▲ o ▼ para resaltar una opción y presione **ENTER** (Entrar) para acceder a la configuración. Puede seleccionar:
 - **Auto Adjust**: ajusta automáticamente los ajustes de imagen tal como posición y fase.
 - **H. Position** (Posición horizontal): mueve la imagen hacia la derecha o izquierda.
 - **V. Position** (Posición vertical): mueve la imagen hacia arriba o abajo.
 - **Clock** (Frecuencia): minimiza las bandas verticales en la imagen de pantalla
 - **Phase** (Fase): ajusta el foco de imágenes estables.
 - **Reset Computer Settings**: restablece todos los ajustes de la computadora a la configuración de origen.
- 6 Presione ◀ o ▶ para resaltar una opción y presione ▲ o ▼ para seleccionar un ajuste.
- 7 Presione **MENU** (Menú) para regresar al menú anterior o presione **EXIT** (Salir) para cerrar el menú.

Ajuste del sonido

Ajuste de la configuración del sonido

Puede ajustar las configuraciones de sonido para mejorar la calidad del sonido. Puede restablecer todos los ajustes a los valores de fábrica.

Para ajustar la configuración del sonido:

- 1 Presione el botón de menú (**MENU**). Se abre el menú de pantalla.
- 2 Presione ◀ o ▶ para resaltar **AUDIO** y presione ▼ o **ENTER** (Entrar). Se abre el menú de **AUDIO**.

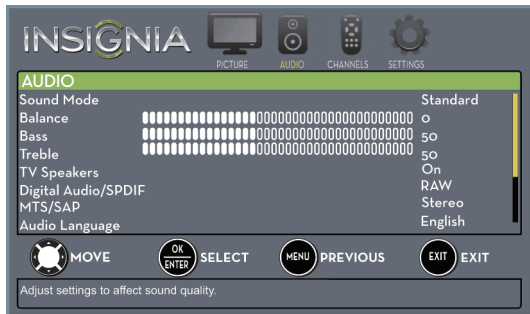

- 3 Presione ▲ o ▼ para resaltar una opción y presione **ENTER** (Entrar) para acceder a la configuración. Puede seleccionar:
 - **Sound Mode** (Modo de sonido): selecciona el modo de sonido. Puede seleccionar:
 - **Standard**: para equilibrar los agudos y los bajos. Esta selección es buena para transmisiones de TV estándar.
 - **Theater**: mejora los agudos y los graves para un sonido más amplio. Este ajuste optimiza la visualización de DVDs, discos Blu-ray, y televisión de alta definición.
 - **Music**: preserva el sonido original. Este ajuste optimiza el escucho de música.
 - **News**: mejora los vocales para el audio del televisor. Este ajuste optimiza la visualización de los noticieros.
 - **Custom** (Personalizado): permite personalizar manualmente los ajustes de sonido.
 - **Balance**: ajusta el balance entre los canales de audio izquierdo y derecho.
 - **Bass**: ajusta los sonidos bajos.
 - **Treble**: ajusta los sonidos agudos.
 - **TV Speakers** (Altavoces del televisor): seleccione donde se reproducirá el audio del televisor. Puede seleccionar **On** [Activado] (ajuste predefinido) para reproducir el audio a través de los altavoces del televisor u **Off** (Desactivado) para reproducir el audio a través de los altavoces de un sistema de audio externo.

- **Digital Audio/SPDIF** (Audio Digital/SPDIF): envía audio digital a un sistema de audio externo. Puede seleccionar:
 - **RAW** [en bruto] (para pasar el sonido original de audio digital).
 - **PCM** (para emitir audio en estéreo de 2 canales).
 - **Audio Delay** (Retraso de audio): ajusta con precisión el audio cuando no está sincronizado con el video.
- **MTS/SAP** (sólo para canales analógicos): selecciona el modo de audio. Puede seleccionar:
 - **Mono** (monofónico): seleccione esta opción si hay ruido o estática en transmisiones estéreo débiles.
 - **Stereo** (Estéreo): seleccione esta opción para programas transmitidos en estéreo.
 - **SAP**: seleccione esta opción para escuchar un programa de audio secundario, si está disponible.

Nota

También se puede presionar **MTS/SAP** una o más veces para seleccionar el modo de audio.

- **Audio Language** (sólo para canales digitales): selecciona un idioma de audio alternativo, si está disponible.
 - **Headphone/Audio Out** (Auriculares/Salida de audio): puede usar la toma ◻/AUDIO OUT en la parte lateral de su televisor para conectar los auriculares, un amplificador, un sistema de cine en casa o una barra de sonido. Cuando el equipo está conectado a la toma ◻/AUDIO OUT, los altavoces del televisor están silenciados. Esta opción selecciona donde se reproduce el audio. Puede seleccionar:
 - **Headphones** (Auriculares): seleccione esta opción si conecta los auriculares.
 - **Audio Out Fixed** (Salida de audio fija): le permite usar el control remoto que vino con el amplificador, sistema de cine en casa o la barra de sonido que conectó a la toma de salida de audio (◻/AUDIO OUT) para controlar el audio.
 - **Audio Out Variable** (Salida de audio variable): le permite usar el control remoto que vino con el televisor para controlar el audio desde el amplificador, sistema de cine en casa o la barra de sonido que conectó a la toma de salida de audio (◻/AUDIO OUT).
 - **Reset Audio Settings** (Restablecer configuración de audio): restablece todos los ajustes de audio a los valores de origen.
- 4 Presione ◀ o ▶ para resaltar una opción y presione ▲ o ▼ para seleccionar un ajuste.
 - 5 Presione **MENU** (Menú) para regresar al menú anterior o presione **EXIT** (Salir) para cerrar el menú.

Selección del modo de salida de audio

Si su televisor está encendido cuando conectó un equipo a la toma de salida de audio (🔊/AUDIO OUT) en la parte lateral de su televisor, una pantalla se abre donde selecciona el modo de salida de audio que desea usar.

Para seleccionar el modo de salida de audio:

- 1 Conecte los auriculares, un amplificador, un sistema de cine en casa o una barra de sonido a la toma de salida de audio (🔊/AUDIO OUT) en la parte lateral de su televisor. Se abrirá la siguiente pantalla.



- 2 Presione ◀ o ▶ para resaltar el modo de la salida de audio que desea usar y presione **ENTER** (Entrar). Puede seleccionar:
 - **Headphones** (Auriculares): seleccione esta opción si conecta los auriculares.
 - **Audio Out Fixed** (Salida de audio fija): le permite usar el control remoto que vino con el amplificador, sistema de cine en casa o la barra de sonido que conectó a la toma de salida de audio (🔊/AUDIO OUT) para controlar el audio.
 - **Audio Out Variable** (Salida de audio variable): le permite usar el control remoto que vino con el amplificador, sistema de cine en casa o la barra de sonido que conectó a la toma de salida de audio (🔊/AUDIO OUT).

Reproducción de sólo audio de TV

Se puede apagar la imagen en su televisor y escuchar sólo el programa de audio.

Para reproducir solamente el audio de TV:

- 1 Presione el botón de menú (**MENU**). Se abre el menú de pantalla.
- 2 Presione ◀ o ▶ para resaltar **CHANNELS** (Canales) y presione ▼ o **ENTER** (Entrar). Se abre el menú de canales (**CHANNELS**).

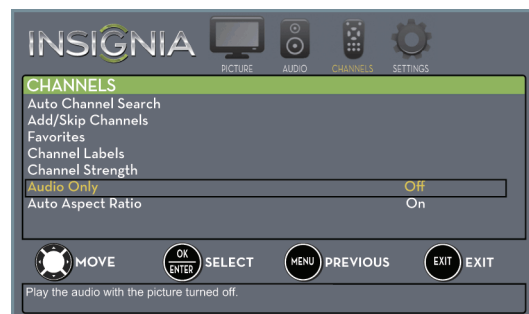

- 3 Presione ▲ o ▼ para resaltar **Audio Only** (Sólo audio) y presione **ENTER**.
- 4 Presione ▲ o ▼ para seleccionar **On** (Activado).
- 5 Presione **MENU** (Menú) para regresar al menú anterior o presione **EXIT** (Salir) para cerrar el menú.

Notas

- La imagen se apagará en aproximadamente de cinco segundos.
- **Audio Only** (Sólo audio) funciona únicamente cuando la fuente de entrada es TV y su televisor está recibiendo una señal de TV.
- Para salir del modo de sólo audio (Audio Only), presione cualquier botón. Cuando salga del modo de sólo audio (**Audio Only**), la opción de sólo audio se desactiva (**Off**) automáticamente.

Cambio de los ajustes de canales

Búsqueda automática de canales

Cuando realice una búsqueda de canales, su televisor buscará los canales con señal y almacenará la información de canal en la lista de canales. Cuando se presione **CH +** o **CH -**, su televisor sintoniza el canal anterior o el siguiente en la lista de canales.

Si la fuente de señal de TV cambia, por ejemplo si cambia de una antena de exteriores a TV por cable (sin decodificador), necesitará buscar los canales.

Para buscar automáticamente los canales:

- 1 Presione el botón de menú (**MENU**). Se abre el menú de pantalla.
- 2 Presione **◀** o **▶** para resaltar **CHANNELS** (Canales) y presione **▼** o **ENTER** (Entrar). Se abre el menú de canales (**CHANNELS**).



- 3 Presione **▲** o **▼** para resaltar **Auto Channel Search** (Búsqueda automática de canales) y presione **ENTER**. Se abre la pantalla **CHANNELS · AUTO CHANNEL SEARCH**.



- 4 Presione **▲** o **▼** para resaltar **Antenna** (Antena), **Cable**, o **Satellite Box** (Decodificador de cable o receptor de satélite) y presione **ENTER** (Entrar).
 - A** Si selecciona **Antenna** (Antena), su televisor busca automáticamente los canales disponibles. La búsqueda puede durar varios minutos.

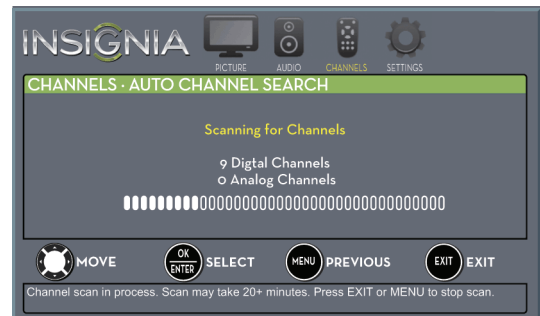

Nota

Se puede presionar **EXIT** (Salir) para detener la búsqueda de canales automática, pero necesitará reiniciar la búsqueda para crear una lista de canales.

B Si selecciona **Cable**, un mensaje le pide si tiene un decodificador de cable:

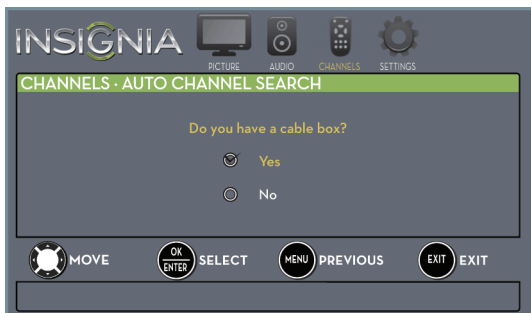

- Seleccione **No** y presione **ENTER** (Entrar) si el decodificador de cable no está conectado. Su televisor buscará por los canales disponibles. La búsqueda puede durar varios minutos.
- Seleccione **Yes** (Sí) y presione **ENTER** (Entrar) si el decodificador de cable está conectado. Un mensaje le pide cómo está conectado el decodificador de cable a su televisor:



- Seleccione **HDMI, Component (Componente) o AV** y presione **ENTER** (Entrar) si conectó un decodificador de cable a su televisor usando uno de estos cables. Lea el mensaje y presione **ENTER** para cerrar el asistente.
- Seleccione **Coaxial** y presione **ENTER** (Entrar) si el decodificador está conectado a su televisor usando un cable coaxial. Lea el mensaje y presione **ENTER** (Entrar) para comenzar la búsqueda de canales (sólo los canales de VHF).

Nota

Se puede presionar **EXIT** (Salir) para detener la búsqueda de canales automática, pero necesitará reiniciar la búsqueda para crear una lista de canales.

C Si selecciona **Satellite Box** (Receptor de satélite), un mensaje le pide cómo está conectado el receptor de satélite a su televisor:



- Seleccione **HDMI, Component (Componente) o AV** y presione **ENTER** (Entrar) si conectó un receptor de satélite a su televisor usando uno de estos cables. Lea el mensaje y presione **ENTER** para cerrar el asistente.
- Seleccione **Coaxial** y presione **ENTER** (Entrar) si el receptor de satélite está conectado a su televisor usando un cable coaxial. Lea el mensaje y presione **ENTER** (Entrar) para comenzar la búsqueda de canales (sólo los canales de VHF).

Nota

Se puede presionar **EXIT** (Salir) para detener la búsqueda de canales automática, pero necesitará reiniciar la búsqueda para crear una lista de canales.

Ocultar canales

Se pueden ocultar los canales en la lista de canales. Cuando se presiona **CH +** o **CH -**, su televisor se saltará los canales ocultos. Todavía puede sintonizar un canal oculto al presionar los botones numéricos del canal.

Para ocultar canales:

- 1 Presione el botón de menú (**MENU**). Se abre el menú de pantalla.
- 2 Presione **◀** o **▶** para resaltar **CHANNELS** (Canales) y presione **▼** o **ENTER** (Entrar). Se abre el menú de canales (**CHANNELS**).



- 3 Presione **▲** o **▼** para resaltar **Add/Skip Channels** (Agregar/Omitir canales) y presione **ENTER**. Se abre la pantalla **CHANNELS · ADD/SKIP CHANNELS**.



- 4 Presione **▲** o **▼** **◀** o **▶** para resaltar el canal que desea ocultar y presione **ENTER** (Entrar). La marca de verificación desaparece.

Notas

- Cuando selecciona un canal en la lista, su televisor muestra al canal en segundo plano.
- Un canal con una marca de verificación no se encuentra oculto. Un canal sin una marca de verificación se encuentra oculto.
- Si la lista cuenta con más de una página, presione **▲** o **▼** para desplazarse por las páginas.

- 5 Presione **MENU** (Menú) para regresar al menú anterior o presione **EXIT** (Salir) para cerrar el menú.

Configuración de una lista de canales favoritos

Se puede crear una lista de canales favoritos para que pueda navegar rápidamente por sus canales favoritos al presionar el botón de favoritos (**FAVORITE**) y luego seleccionar un canal de la lista de canales favoritos.

Para configurar una lista de canales favoritos:

- 1 Presione el botón de menú (**MENU**). Se abre el menú de pantalla.
- 2 Presione **◀** o **▶** para resaltar **CHANNELS** (Canales) y presione **▼** o **ENTER** (Entrar). Se abre el menú de canales (**CHANNELS**).



- 3 Presione **▲** o **▼** para resaltar **Favorites** (Favoritos) y presione **ENTER**. Se abre la pantalla **CHANNELS · FAVORITES**.



- 4 Presione **▲** **▼** **◀** o **▶** para resaltar el canal que desea agregar a la lista de favoritos y presione **ENTER** (Entrar). Aparece una marca de verificación al lado del canal.

Notas

- Cuando selecciona un canal en la lista, su televisor muestra al canal en segundo plano.
- Para eliminar un canal de la lista de favoritos, resalte el canal y presione el botón de entrar (**ENTER**). La marca de verificación desaparece y el canal es eliminado de la lista.
- Si la lista cuenta con más de una página, presione **▲** o **▼** para desplazarse por las páginas.

- 5 Presione **MENU** (Menú) para regresar al menú anterior o presione **EXIT** (Salir) para cerrar el menú.

Visualización de un canal favorito

Para ver un canal favorito:

- 1 Presione **FAV** (Favoritos). Se muestra la lista de canales favoritos.
- 2 Presione **▲** o **▼** para resaltar un canal y presione **ENTER** (Entrar).

Agregar o cambiar una etiqueta de canal

Si un canal todavía no ha sido etiquetado, podría etiquetar el canal para identificarlo más fácilmente. También podría renombrar un canal que ya fue etiquetado.

Para agregar o cambiar una etiqueta de canal:

- 1 Presione el botón de menú (**MENU**). Se abre el menú de pantalla.
- 2 Presione **◀** o **▶** para resaltar **CHANNELS** (Canales) y presione **▼** o **ENTER** (Entrar). Se abre el menú de canales (**CHANNELS**).

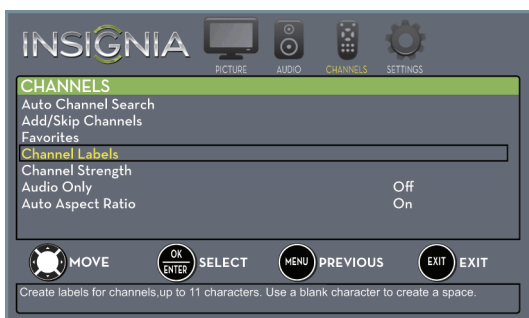

- 3 Presione **▲** o **▼** para resaltar **Channel Labels** (Etiquetas de canal) y presione **ENTER**. Se abre la pantalla **CHANNELS · CHANNEL LABELS** con el campo del número de canal resaltado.



- 4 Presione **▲** o **▼** para seleccionar el canal que desea etiquetar y presione **▶** para moverse al campo de la etiqueta de canal.



- 5 Presione **▲** o **▼** para seleccionar un carácter y presione **◀** o **▶** para moverse al anterior o al siguiente carácter. Repita este paso para ingresar más caracteres. Se pueden ingresar hasta 11 caracteres.
- 6 Cuando se complete la etiqueta, presione **ENTER** (Entrar).
- 7 Presione el botón de salir (**EXIT**) para cerrar el menú.

Verificación de la intensidad de la señal digital

Se puede revisar la intensidad de su señal digital para determinar si necesita ajustar su antena o la entrada de cable digital. Mientras más alta es la señal, es menos probable que experimente una degradación de imagen.

Para verificar la intensidad de la señal digital:

- 1 Presione el botón de menú (**MENU**). Se abre el menú de pantalla.
- 2 Presione **◀** o **▶** para resaltar **CHANNELS** (Canales) y presione **▼** o **ENTER** (Entrar). Se abre el menú de canales (**CHANNELS**).



- 3 Presione **▲** o **▼** para resaltar **Channel Strength** (Intensidad de canal) y presione **ENTER** (Entrar). Se abre la pantalla de intensidad de canal (**Channel Strength**) mostrando el medidor de intensidad de la señal.



- 4 Presione **MENU** (Menú) para regresar al menú anterior o presione **EXIT** (Salir) para cerrar el menú.

Ajuste automático de la relación de aspecto

Auto Aspect Ratio (Relación de aspecto automática) cambia automáticamente la apariencia de la imagen en la pantalla (relación de aspecto) basado en el programa de televisión que esta mirando.

Ajuste automático de la relación de aspecto:

- 1 Presione el botón de menú (**MENU**). Se abre el menú de pantalla.
- 2 Presione ◀ o ▶ para resaltar **CHANNELS** (Canales) y presione ▼ o **ENTER** (Entrar). Se abre el menú de canales (**CHANNELS**).



- 3 Presione ▲ o ▼ para resaltar **Auto Aspect Ratio** (Relación de aspecto automática) y presione **ENTER** (Entrar).
- 4 Presione ▲ o ▼ para seleccionar **On** [Activado] (Ajusta automáticamente la relación de aspecto) u **Off** [Desactivado] (No ajusta automáticamente la relación de aspecto) y presione **ENTER** (Entrar).
- 5 Presione **MENU** (Menú) para regresar al menú anterior o presione **EXIT** (Salir) para cerrar el menú.

Ajuste de los controles de los padres

Configuración o cambio de la contraseña

Los controles de los padres le permiten evitar que sus hijos vean programas de televisión que contienen material inapropiado. Cuando se activan, los controles de los padres leen la clasificación del programa (con algunas excepciones, tal como noticias y deportes) y niegan el acceso a programas que excedan el nivel de clasificaciones seleccionado. Para ver programas que excedan la clasificación seleccionada, deberá ingresar una contraseña.

Para establecer o cambiar la contraseña:

- 1 Presione el botón de menú (**MENU**). Se abre el menú de pantalla.
- 2 Presione ◀ o ▶ para resaltar **SETTINGS** (Configuración) y presione ▼ o **ENTER** (Entrar). Se abre el menú **SETTINGS**.



- 3 Presione ▲ o ▼ para resaltar **Parental Controls** (Controles de los padres) y presione **ENTER** (Entrar). Se abre la pantalla para ingresar la contraseña (*Enter Password*).



- 4 Presione los botones numéricos para ingresar una contraseña de cuatro dígitos. La contraseña predeterminada es **0000**. Debería cambiar la contraseña a un número que pueda recordar. Se abre el menú de Configuración - Controles de los padres (**SETTINGS · PARENTAL CONTROLS**).



- Presione **▲** o **▼** para resaltar **Change Password** (Cambiar contraseña) y presione **ENTER** (Entrar). Se abre la pantalla Ajustes – Controles de los padres – Cambiar la contraseña (*SETTINGS · PARENTAL CONTROLS · CHANGE PASSWORD*).

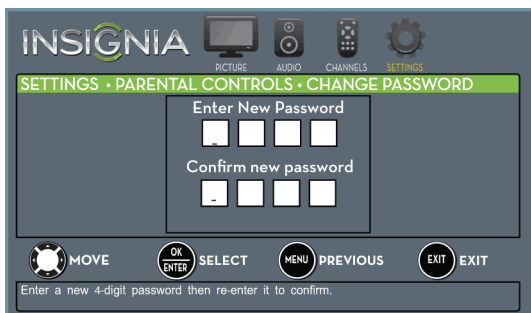

- Presione los botones numéricos para ingresar una contraseña e ingrésela nuevamente.

Nota

Si olvida su contraseña, ingrese **9999**.

- Presione **MENU** (Menú) para regresar al menú anterior o presione **EXIT** (Salir) para cerrar el menú.

Bloqueo de los botones de control

Cuando el bloqueo de botones está activado (**On**), los botones a un lado de su televisor se bloquearán y sólo podrá operar su televisor usando el control remoto.

Para bloquear los botones de control:

- Presione el botón de menú (**MENU**). Se abre el menú de pantalla.
- Presione **◀** o **▶** para resaltar **SETTINGS** (Configuración) y presione **▼** o **ENTER** (Entrar). Se abre el menú *SETTINGS*.



- Presione **▲** o **▼** para resaltar **Parental Controls** (Controles de los padres) y presione **ENTER** (Entrar). Se abre la pantalla para ingresar la contraseña (*Enter Password*).



- Presione los botones numéricos para ingresar una contraseña de cuatro dígitos. Se abre el menú de Configuración - Controles de los padres (*SETTINGS · PARENTAL CONTROLS*).



- Presione **▲** o **▼** para resaltar **Button Lock** (Botón de bloqueo) y presione **ENTER** (Entrar).
- Presione **▲** o **▼** para seleccionar **On** [activado] (bloquea los botones) u **Off** [desactivado] (desbloquea los botones).
- Presione **MENU** (Menú) para regresar al menú anterior o presione **EXIT** (Salir) para cerrar el menú.

Bloqueo de TV sin clasificación

Algunos programas de televisión, tales como noticieros y deportivos no están clasificados. Cuando el bloqueo de TV sin clasificación (**Block Unrated TV**) se activa, bloquea los programas de televisión que no están clasificados. Cuando trata de ver un programa bloqueado, se le pide que entre la contraseña de los controles de los padres.

Para bloquear TV sin clasificación:

- 1 Presione el botón de menú (**MENU**). Se abre el menú de pantalla.
- 2 Presione ◀ o ▶ para resaltar **SETTINGS** (Configuración) y presione ▼ o **ENTER** (Entrar). Se abre el menú **SETTINGS**.



- 3 Presione ▲ o ▼ para resaltar **Parental Controls** (Controles de los padres) y presione **ENTER** (Entrar). Se abre la pantalla para ingresar la contraseña (*Enter Password*).



- 4 Presione los botones numéricos para ingresar una contraseña de cuatro dígitos. Se abre el menú de Configuración - Controles de los padres (**SETTINGS - PARENTAL CONTROLS**).

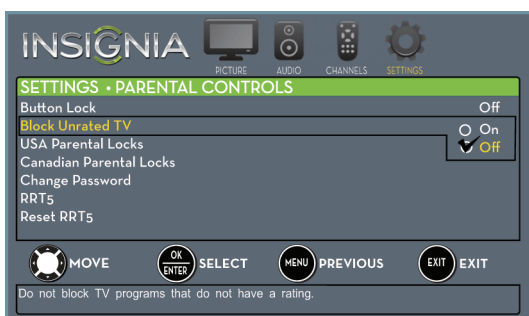

- 5 Presione ▲ o ▼ para resaltar **Block Unrated TV** (Bloquear TV sin clasificación) y presione **ENTER** (Entrar).

- 6 Presione ▲ o ▼ para seleccionar **On** [Activado] (para bloquear TV sin clasificación) u **Off** [Desactivado] (para desbloquear TV sin clasificación).
- 7 Presione **MENU** (Menú) para regresar al menú anterior o presione **EXIT** (Salir) para cerrar el menú.

Ajuste de los niveles de los controles de los padres

Se pueden configurar los controles de los padres para Estados Unidos y Canadá.

Niveles de clasificación de EE.UU.

Patentes de EE. UU. Clasificaciones de TV	
NONE (Ninguna)	Sin clasificación
TV-Y	Todos los niños
TV-Y7	Adecuado para niños de 7 años y mayores
TV-G	Audiencia general
TV-PG	Se recomienda guía de los padres
TV-14	Se recomienda fuertemente la supervisión de los padres
TV-MA	Adultos solamente

Algunas de las clasificaciones de Pautas de TV para los padres basadas en edad también tienen clasificaciones basadas en el contenido.

Patentes de EE. UU. Clasificaciones de contenido para programas de TV	
All (Todas)	Todas las clasificaciones están bloqueadas
FV	Violencia con fantasía
L	Lenguaje fuerte
S	Situaciones sexuales
V	Violencia
D	Diálogo provocativo

Clasificación de películas en EE.UU. (MPAA).	
Ninguno	La película no ha sido clasificada
G	Audiencia general
PG	Se recomienda guía de los padres
PG-13	Adecuado para niños de 13 años y mayores
R	Guía de los padres recomendada para niños menores de 17 años
NC-17	No adecuado para niños menores de 17 años
X	Sólo para adultos

Niveles de clasificación canadienses

Clasificaciones para el Canadá anglófono

E	Programación exenta
C	Adecuado para todos los niños
C8+	Adecuado para niños de 8 años y mayores
G	Audiencia general
PG	Se recomienda guía de los padres
14+	Adecuado para niños de 14 años y mayores
18+	Adult only (Solo adultos)

Clasificaciones para el Canadá francófono

E	Programación exenta
G	Audiencia general
8ans+	Adecuado para niños de 8 años y mayores
13ans+	Adecuado para niños de 13 años y mayores
16ans+	Adecuado para niños de 16 años y mayores
18ans+	Adult only (Solo adultos)

Para ajustar los niveles de los controles de los padres:

- 1 Presione el botón de menú (**MENU**). Se abre el menú de pantalla.
- 2 Presione **◀** o **▶** para resaltar **SETTINGS** (Configuración) y presione **▼** o **ENTER** (Entrar). Se abre el menú **SETTINGS**.



- 3 Presione **▲** o **▼** para resaltar **Parental Controls** (Controles de los padres) y presione **ENTER** (Entrar). Se abre la pantalla para ingresar la contraseña (*Enter Password*).



- 4 Presione los botones numéricos para ingresar una contraseña de cuatro dígitos. Se abre el menú de Configuración - Controles de los padres (**SETTINGS · PARENTAL CONTROLS**).



- 5 Presione **▲** o **▼** para resaltar **USA Parental Locks** (Bloqueos de los padres de EE.UU.) y presione **ENTER** (Entrar). (Para ajustar las clasificaciones canadienses, seleccione **Canadian Parental Locks** [Bloqueos de los padres en Canadá].)

Bloqueos de los padres de E.E.U.U.



Bloqueos de los padres de Canadá



- 6 Presione **◀** o **▶** para resaltar:
 - **Movie Ratings** (Clasificaciones de películas) o **TV Ratings** (Clasificaciones de TV) para las clasificaciones de E.E.U.U.
 - **Canadian English** (Canadá anglófono) o **Canadian French** (Canadá francófono) para las clasificaciones canadienses.

- 7 Presione **▲** o **▼** para seleccionar la clasificación. Si una clasificación tiene subclasificaciones, presione **◀** o **▶** para resaltar una subclasificación.

Nota
 Cuando bloquea una clasificación, se prohibirá dicha clasificación y todas las clasificaciones superiores.

- 8 Presione el botón de entrar (**ENTER**) para confirmar. Cuando se bloquea una clasificación aparece un símbolo de candado.
- 9 Presione **MENU** (Menú) para regresar al menú anterior o presione **EXIT** (Salir) para cerrar el menú.

Descarga de información de clasificaciones

Si el programa que esta viendo tiene información las clasificaciones que se puede descargar, usted puede descargar la información para usarla cuando configure los controles de los padres.

Nota
 Si el programa que esta viendo no tiene información de clasificación RRT5, **RRT5** es de color gris en el menu Configuración - Controles de los padres (**SETTINGS · PARENTAL CONTROLS**) y no se puede seleccionar.

Para descargar información de clasificación:

- 1 Presione el botón de menú (**MENU**). Se abre el menú de pantalla.
- 2 Presione **◀** o **▶** para resaltar **SETTINGS** (Configuración) y presione **▼** o **ENTER** (Entrar). Se abre el menú **SETTINGS**.



- 3 Presione **▲** o **▼** para resaltar **Parental Controls** (Controles de los padres) y presione **ENTER** (Entrar). Se abre la pantalla para ingresar la contraseña (*Enter Password*).



- 4 Presione los botones numéricos para ingresar una contraseña de cuatro dígitos. Se abre el menú de Configuración - Controles de los padres (**SETTINGS · PARENTAL CONTROLS**).



- 5 Presione **▲** o **▼** para resaltar **RRT5** y presione **ENTER** (Entrar). Se abre la pantalla Configuración - Controles de los padres – Cambiar la contraseña (**SETTINGS · PARENTAL CONTROLS · RRT5**). El contenido de la información puede variar dependiendo la estación transmisora.
- 6 Presione **▲** **▼** **◀** o **▶** para seleccionar el programa y el tipo de contenido que desea bloquear **ENTER** (Entrar). Se abre el menú de Configuración - Controles de los padres (**SETTINGS · PARENTAL CONTROLS**).



- 7 Para restaurar la información de RRT5 al modo de fábrica, presione **▲** o **▼** para resaltar **Reset RRT5** (Restaurar RRT5) y presione **ENTER** (Entrar). Se abre un cuadro.
- 8 Presione **▲** o **▼** para resaltar **Yes** (Si) o **No** y presione **ENTER**.
- 9 Presione **MENU** (Menú) para regresar al menú anterior o presione **EXIT** (Salir) para cerrar el menú.

Usando los subtítulos optativos

Los subtítulos optativos muestran una versión del texto del audio del programa de televisión o muestra información suministrada por la estación transmisora.

Activación o desactivación de la función de subtítulos optativos

Para activar o desactivar la función de subtítulos optativos:

- 1 Presione el botón de menú (**MENU**). Se abre el menú de pantalla.
- 2 Presione ◀ o ▶ para resaltar **SETTINGS** (Configuración) y presione ▼ o **ENTER** (Entrar). Se abre el menú **SETTINGS**.



- 3 Presione ▲ o ▼ para resaltar **Closed Caption** (Subtítulos optativos) y presione **ENTER**. Se abre el menú **SETTINGS · CLOSED CAPTION**.



- 4 Presione ▲ o ▼ para resaltar **Closed Caption** (Subtítulos optativos) y presione **ENTER** (Entrar). Se abrirá un menú.
- 5 Presione ▲ o ▼ para seleccionar **CC Off** (desactiva los subtítulos optativos), **CC On** (activa los subtítulos optativos) o **CC On when mute** (activa los subtítulos optativos cuando el sonido está silenciado).
- 6 Presione **MENU** (Menú) para regresar al menú anterior o presione **EXIT** (Salir) para cerrar el menú.

Nota

También puede presionar el botón **CCD** para activar o desactivar los subtítulos optativos.

Selección del modo de subtítulos optativos analógicos

Los canales analógicos usualmente tienen uno o más modos de subtítulos optativos. El modo **CC1** usualmente muestra una versión del texto del audio del programa de televisión en un titular pequeño. Los otros modos de **CC** muestran información suministrada por la estación transmisora. Los modos de textos muestran información en un cuadro que cubre la mitad de la pantalla.

Para seleccionar el modo de subtítulos optativos analógicos:

- 1 Presione el botón de menú (**MENU**). Se abre el menú de pantalla.
- 2 Presione ◀ o ▶ para resaltar **SETTINGS** (Configuración) y presione ▼ o **ENTER** (Entrar). Se abre el menú **SETTINGS**.



- 3 Presione ▲ o ▼ para resaltar **Closed Caption** (Subtítulos optativos) y presione **ENTER**. Se abre el menú **SETTINGS · CLOSED CAPTION**.



- 4 Presione ▲ o ▼ para resaltar **Analog Caption** (Subtítulos analógicos) y presione **ENTER** (Entrar). Se abrirá un menú.
- 5 Presione ▲ o ▼ para seleccionar un ajuste de subtítulos analógicos. Puede seleccionar:
 - **CC1 a CC4**: los subtítulos optativos aparecen en un titular pequeño en la parte inferior de la pantalla. **CC1** normalmente es la versión "impresa" del audio. **CC2 a CC4** muestran contenido suministrado por la estación transmisora.
 - **Text1 a Text4**: los subtítulos optativos cubren la mitad de o toda la pantalla. **Text1** (Texto 1) a **Text4** (Texto 4) muestran el contenido suministrado por la estación transmisora.
- 6 Presione **MENU** (Menú) para regresar al menú anterior o presione **EXIT** (Salir) para cerrar el menú.

Selección del estilo del modo de subtítulos optativos digitales.

Los canales digitales usualmente tienen uno o más modos de subtítulos optativos. El modo CC1 usualmente muestra una versión del texto del audio del programa de televisión en un titular pequeño. Los otros modos de CC muestran información suministrada por la estación transmisora. El modo CS1 muestra una versión del texto de audio en el mismo idioma que el audio.

Para seleccionar el estilo del modo de subtítulos optativos digitales:

- 1 Presione el botón de menú (**MENU**). Se abre el menú de pantalla.
- 2 Presione ◀ o ▶ para resaltar **SETTINGS** (Configuración) y presione ▼ o **ENTER** (Entrar). Se abre el menú **SETTINGS**.



- 3 Presione ▲ o ▼ para resaltar **Closed Caption** (Subtítulos optativos) y presione **ENTER**. Se abre el menú **SETTINGS · CLOSED CAPTION**.

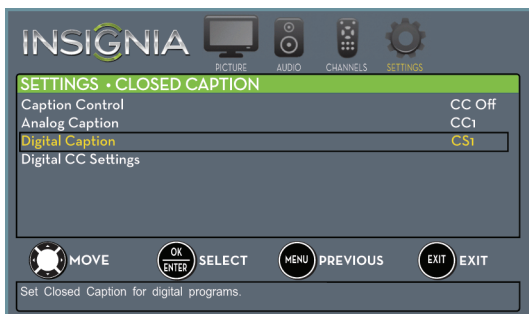

- 4 Presione ▲ o ▼ para resaltar **Digital Caption** (Subtítulos digitales) y presione **ENTER** (Entrar). Se abrirá un menú.

- 5 Presione ▲ o ▼ para seleccionar un ajuste de subtítulos digitales. Puede seleccionar:
 - **CS1 a CS6**—CS1 normalmente es la versión “impresa” del audio. CS2 a CS6 muestran contenido suministrado por la estación transmisora. Puede cambiar la forma en que los subtítulos optativos se muestran en la pantalla. Para obtener más información, refiérase a la sección “Personalización de los ajustes de los subtítulos optativos digitales” en la página 58.
 - **CC1 a CC4**: los subtítulos optativos aparecen en un titular pequeño en la parte inferior de la pantalla. **CC1** normalmente es la versión “impresa” del audio. **CC2 a CC4** muestran contenido suministrado por la estación transmisora.
- 6 Presione **MENU** (Menú) para regresar al menú anterior o presione **EXIT** (Salir) para cerrar el menú.

Personalización de los ajustes de los subtítulos optativos digitales

Para personalizar el estilo de los subtítulos optativos digitales:

- 1 Presione el botón de menú (**MENU**). Se abre el menú de pantalla.
- 2 Presione ◀ o ▶ para resaltar **SETTINGS** (Configuración) y presione ▼ o **ENTER** (Entrar). Se abre el menú **SETTINGS**.



- 3 Presione ▲ o ▼ para resaltar **Closed Caption** (Subtítulos optativos) y presione **ENTER**. Se abre el menú **SETTINGS · CLOSED CAPTION**.

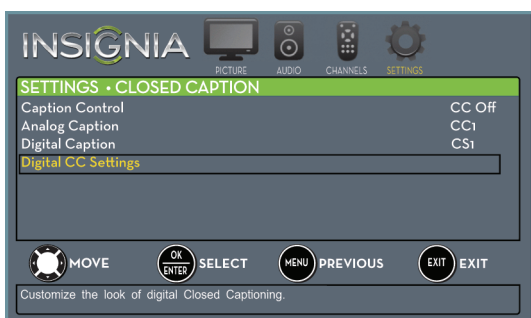

- 4 Presione ▲ o ▼ para resaltar **Digital CC Settings** (Ajustes de los subtítulos optativos digitales) y presione **ENTER** (Entrar). Se abre el menú **SETTINGS · CLOSED CAPTION · DIGITAL CC SETTINGS** (Configuración - Subtítulos optativos-Ajustes de subtítulos optativos digitales) con **Style** (Estilo) resaltado.

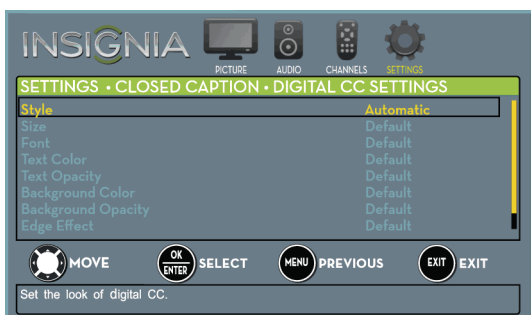

- 5 Presione **ENTER** (Entrar) y presione ▲ o ▼ para seleccionar **Custom** (Personalizado).
- 6 Presione ▲ o ▼ para resaltar una opción y presione **ENTER** (Entrar). Puede seleccionar:
 - **Size**: selecciona el tamaño de la fuente.
 - **Font**: selecciona el estilo de fuente.
 - **Text Color** (Color de texto): selecciona el color de las palabras.
 - **Text Opacity** (Opacidad de texto): selecciona el nivel de opacidad de las palabras.
 - **Background Color**: selecciona el color del fondo.
 - **Background Opacity**: selecciona el nivel de opacidad de fondo.
 - **Edge Effect** (Efecto de bordes): selecciona el estilo de los bordes de la ventana.
 - **Edge Color** (Color del borde): selecciona el color de los bordes de la ventana.
- 7 Presione **MENU** (Menú) para regresar al menú anterior o presione **EXIT** (Salir) para cerrar el menú.

Ajuste de la configuración de la hora

Cuando configuró su televisor por primera vez, la hora se estableció. Si mueve su televisor a otra zona horaria, tendrá que restablecer el reloj a la hora correcta.

Ajuste de la hora

Para ajustar la hora:

- 1 Presione el botón de menú (**MENU**). Se abre el menú de pantalla.
- 2 Presione ◀ o ▶ para resaltar **SETTINGS** (Configuración) y presione ▼ o **ENTER** (Entrar). Se abre el menú **SETTINGS**.



- 3 Presione ▲ o ▼ para resaltar **Time** (Hora) y presione **ENTER**. Se abre el menú de configuración de la hora (**SETTINGS · TIME**).



- 4 Presione ▲ o ▼ para resaltar **Date/Time** (Fecha/Hora) y presione **ENTER** (Entrar). Se abre el menú de Configuración-Hora-Fecha/hora (**SETTINGS · TIME · DATE/TIME**).



- 5 Presione ▲ o ▼ para resaltar **Mode** (Modo) y presione **ENTER** (Entrar). Se abrirá un menú.
- 6 Presione ▲ o ▼ para resaltar **Manual** (para ajustar las opciones manualmente) o **Auto** (las opciones se ajustan automáticamente por la fuente de señal de TV) **ENTER**.
- 7 Presione ▲ o ▼ para resaltar **Time Zone** (Zona horaria) y presione **ENTER**. Se abrirá un menú.
- 8 Presione ▲ o ▼ para resaltar su zona horaria y presione **ENTER** (Entrar). Se puede seleccionar **Eastern** (Del este), **Central**, **Mountain** (De las rocosas), **Pacific** (Pacífico), **Alaska**, **Hawaii** (Hawaii), **Atlantic** (Atlántico) o **Newfoundland** (Terranova).
- 9 Si su área de recepción observa el horario de verano, presione ▲ o ▼ para resaltar **Daylight Savings** (Horario de verano) y presione **ENTER** (Entrar).
- 10 Presione ▲ o ▼ para resaltar **On** (Activado) u **Off** (Desactivado) y presione **ENTER** (Entrar) para cerrar el menú.
- 11 Si seleccionó **Manual** como modo (**Mode**):
 - Presione ▲ o ▼ para resaltar **Year** (Año), **Month** (Mes), o **Day** (Día) y presione ▶ para acceder a la configuración. Presione ▲ o ▼ para cambiar el ajuste y presione **ENTER** (Entrar).
 - Presione ▲ o ▼ para resaltar **Time** (Hora) y presione ▶ para acceder a la configuración. Presione ◀ o ▶ para resaltar la hora, minutos o el campo AM/PM y luego presione ▲ o ▼ para ajustar la configuración. Cuando termine, presione **ENTER** (Entrar).
- 12 Presione **MENU** (Menú) para regresar al menú anterior o presione **EXIT** (Salir) para cerrar el menú.

Ajuste del temporizador de apagado automático

Se puede especificar la cantidad de tiempo antes de que su televisor se apague automáticamente.

Para ajustar el temporizador de apagado automático:

- 1 Presione el botón de menú (**MENU**). Se abre el menú de pantalla.
- 2 Presione ◀ o ▶ para resaltar **SETTINGS** (Configuración) y presione ▼ o **ENTER** (Entrar). Se abre el menú *SETTINGS*.



- 3 Presione ▲ o ▼ para resaltar **Time** (Hora) y presione **ENTER**. Se abre el menú de configuración de la hora (*SETTINGS · TIME*).



- 4 Presione ▲ o ▼ para resaltar **Sleep Timer** (Temporizador de apagado automático) y presione **ENTER** (Entrar). Se abrirá un menú.
- 5 Permite ▲ o ▼ para seleccionar la cantidad de tiempo antes de que su televisor se apague automáticamente. Se puede seleccionar **Off** (Desactivado), **5, 10, 15, 30, 60, 90, 120, 180** o **240** minutos.

Para desactivar el temporizador de apagado automático, seleccione **Off** (Desactivado).

- 6 Presione **MENU** (Menú) para regresar al menú anterior o presione **EXIT** (Salir) para cerrar el menú.

Nota

También puede presionar **SLEEP** (Apagado automático) para ajustar el temporizador de apagado automático.

Ajuste de la configuración del menú

Selección del idioma del menú

Su televisor puede mostrar el menú de pantalla en inglés, francés o español. Cuando configuró su televisor por primera vez, se seleccionó el idioma. Puede cambiar el idioma del menú a un idioma diferente.

Para seleccionar el idioma del menú:

- 1 Presione el botón de menú (**MENU**). Se abre el menú de pantalla.
- 2 Presione ◀ o ▶ para resaltar **SETTINGS** (Configuración) y presione ▼ o **ENTER** (Entrar). Se abre el menú *SETTINGS*.



- 3 Presione ▲ o ▼ para resaltar **Menu Language** (Menú de idioma) y presione **ENTER** (Entrar). Se abrirá un menú.
- 4 Presione ▲ o ▼ para resaltar un idioma y presione **ENTER** (Entrar). Puede seleccionar **English** (inglés), **Français** (francés) o **Español**.
- 5 Presione **MENU** (Menú) para regresar al menú anterior o presione **EXIT** (Salir) para cerrar el menú.

Activación o desactivación del sensor de entrada

Cuando la función de detector de entrada está activa, su televisor detecta automáticamente las tomas de video a las que están conectados los equipos. Su televisor utiliza esta información para determinar qué opciones se pueden seleccionar en la lista de fuentes de entrada (*INPUT SOURCE*) cuando se presione **INPUT** (Entrada).

Para activar o desactivar el sensor de entradas:

- 1 Presione el botón de menú (**MENU**). Se abre el menú de pantalla.
- 2 Presione ◀ o ▶ para resaltar **SETTINGS** (Configuración) y presione ▼ o **ENTER** (Entrar). Se abre el menú *SETTINGS*.



- 3 Presione ▲ o ▼ para resaltar **Auto Input Sensing** (Sensor automático de entrada) y presione **ENTER** (Entrar). Se abrirá un menú.
- 4 Presione ▲ o ▼ para seleccionar **On** [Activado] (para activar el sensor de entrada) u **Off** [Desactivado] (para desactivar el sensor de entrada).
- 5 Presione **MENU** (Menú) para regresar al menú anterior o presione **EXIT** (Salir) para cerrar el menú.

Etiquetado de una fuente de entrada

Se puede agregar una etiqueta a una fuente de entrada para que sea más fácil identificarla.

Para etiquetar una fuente de entrada:

- 1 Presione el botón de menú (**MENU**). Se abre el menú de pantalla.
- 2 Presione ◀ o ▶ para resaltar **SETTINGS** (Configuración) y presione ▼ o **ENTER** (Entrar). Se abre el menú *SETTINGS*.



- 3 Presione ▲ o ▼ para resaltar **Input Labels** (Etiquetas de entrada) y presione **ENTER** (Entrar). Se abre la pantalla de Configuración de etiquetas de entrada (*SETTINGS · INPUT LABELS*) con el campo de la fuente de entrada resaltado.



- 4 Presione ▲ o ▼ para seleccionar la fuente de entrada que desea etiquetar y presione ▶ para moverse al campo de etiqueta.



- 5 Presione ▲ o ▼ para seleccionar un carácter y presione ◀ o ▶ para moverse al anterior o al siguiente carácter. Repita este paso para ingresar más caracteres.
- 6 Cuando se complete la etiqueta, presione **ENTER** (Entrar).
- 7 Presione **MENU** (Menú) para guardar su etiqueta y regresar al menú anterior. La siguiente vez que presione **INPUT** (Entrada), su etiqueta aparecerá en la lista de fuentes de entrada (*INPUT SOURCE*).
- 8 Presione el botón de salir (**EXIT**) para cerrar el menú.

Usando INlink

INlink le permite controlar los equipos compatibles con HDMI-CEC que están conectados a las tomas HDMI en su televisor mediante el control remoto que viene con este. Para utilizar INlink, debe configurar la opción de **INlink Control** en el menú de Configuración-INlink (*SETTINGS-INLINK*) como activada (**On**).

Notas

- Se debe usar cables HDMI para conectar dispositivos compatibles con HDMI CEC a su televisor.
- La función de HDMI CEC debe estar activada en los dispositivos conectados.
- Si conecta un equipo con HDMI que no sea compatible con HDMI CEC, la función **INlink Control** no funcionará.
- Dependiendo del equipo con HDMI conectado, la función **INlink Control** podría no funcionar.

Activación y desactivación de INlink

Para activar o desactivar INlink:

- 1 Presione el botón de menú (**MENU**). Se abre el menú de pantalla.
- 2 Presione ◀ o ▶ para resaltar **SETTINGS** (Configuración) y presione ▼ o **ENTER** (Entrar). Se abre el menú *SETTINGS*.



- 3 Presione ▲ o ▼ para resaltar **INlink** y presione **ENTER** (Entrar). Se abre el menú de Configuración INlink (*SETTINGS · INlink*).



- 4 Presione ▲ o ▼ para resaltar **INlink Control** (Control INlink) y presione **ENTER** (Entrar).

- 5 Presione ▲ o ▼ para resaltar **On** (Activado) u **Off** (Desactivado) y presione **ENTER**.
- 6 Presione **MENU** (Menú) para regresar al menú anterior o presione **EXIT** (Salir) para cerrar el menú.

Activación y desactivación del apagado automático de dispositivo

Cuando INlink está activado, **Device Auto Power Off** (Apagado automático de equipo) apaga los equipos HDMI con CEC cuando apaga su televisor.

Para activar o desactivar el apagado automático de dispositivo:

- 1 Presione el botón de menú (**MENU**). Se abre el menú de pantalla.
- 2 Presione ◀ o ▶ para resaltar **SETTINGS** (Configuración) y presione ▼ o **ENTER** (Entrar). Se abre el menú *SETTINGS*.

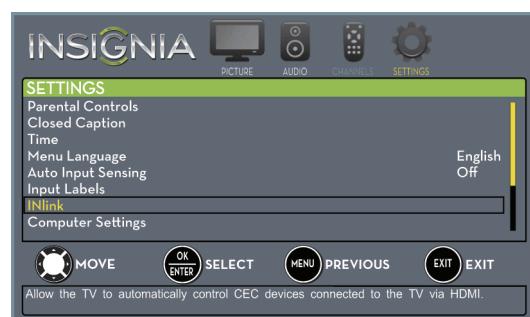

- 3 Presione ▲ o ▼ para resaltar **INlink** y presione **ENTER** (Entrar). Se abre el menú de Configuración INlink (*SETTINGS · INlink*).

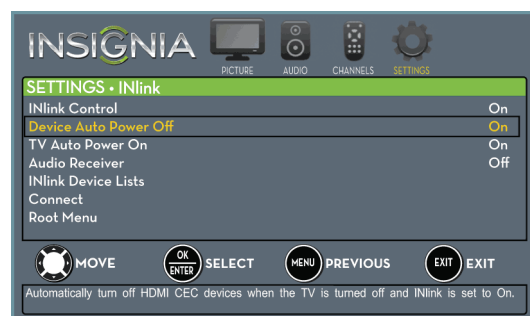

- 4 Presione ▲ o ▼ para resaltar **Device Auto Power Off** (Apagado automático de equipo) y presione **ENTER** (Entrar).
- 5 Presione ▲ o ▼ para seleccionar **On** [Activado] (apaga los dispositivos conectados cuando apaga su televisor) u **Off** [Desactivado] (no apaga los dispositivos conectados cuando apaga su televisor) y presione **ENTER**.
- 6 Presione **MENU** (Menú) para regresar al menú anterior o presione **EXIT** (Salir) para cerrar el menú.

Activación y desactivación del apagado automático del televisor

Cuando INlink está activado y se enciende un equipo con HDMI CEC, el encendido automático del televisor (**TV Auto Power On**) se activa automáticamente en su televisor.

Para activar o desactivar el apagado automático del televisor:

- 1 Presione el botón de menú (**MENU**). Se abre el menú de pantalla.
- 2 Presione ◀ o ▶ para resaltar **SETTINGS** (Configuración) y presione ▼ o **ENTER** (Entrar). Se abre el menú **SETTINGS**.



- 3 Presione ▲ o ▼ para resaltar **INlink** y presione **ENTER** (Entrar). Se abre el menú de Configuración INlink (**SETTINGS · INlink menu**).



- 4 Presione ▲ o ▼ para resaltar **TV Auto Power On** (Encendido automático del televisor) y presione **ENTER**.
- 5 Presione ▲ o ▼ para resaltar **On** [Activado] (enciende su televisor cuando se enciende el equipo conectado) u **Off** [Desactivado] (no enciende su televisor cuando se enciende el equipo conectado) y presione **ENTER** (Entrar).
- 6 Presione **MENU** (Menú) para regresar al menú anterior o presione **EXIT** (Salir) para cerrar el menú.

Encendido o apagado del receptor de audio

Cuando INlink está activado y se ha conectado un receptor de audio a su televisor, activar **Audio Receiver** (Receptor de audio) le permite usar el control remoto de su televisor para controlar el volumen en el receptor de audio.

Para activar o desactivar la función de receptor de audio:

- 1 Presione el botón de menú (**MENU**). Se abre el menú de pantalla.
- 2 Presione ◀ o ▶ para resaltar **SETTINGS** (Configuración) y presione ▼ o **ENTER** (Entrar). Se abre el menú **SETTINGS**.



- 3 Presione ▲ o ▼ para resaltar **INlink** y presione **ENTER** (Entrar). Se abre el menú de Configuración INlink (**SETTINGS · INlink menu**).



- 4 Presione ▲ o ▼ para resaltar **Audio Receiver** (Receptor de audio) y presione **ENTER** (Entrar).
- 5 Presione ▲ o ▼ para resaltar **On** [Activado] (el control remoto de su televisor controla el volumen del receptor de audio conectado) u **Off** [Desactivado] (el control remoto de su televisor no controla el volumen del receptor de audio conectado) y presione **ENTER**.
- 6 Presione **MENU** (Menú) para regresar al menú anterior o presione **EXIT** (Salir) para cerrar el menú.

Visualización de una lista de equipos compatibles con INlink (HDMI CEC)

Se puede mostrar una lista de equipos con HDMI CEC que están conectados a su televisor.

Para visualizar una lista de equipos compatibles con INlink (HDMI CEC):

- 1 Presione el botón de menú (**MENU**). Se abre el menú de pantalla.
- 2 Presione ◀ o ▶ para resaltar **SETTINGS** (Configuración) y presione ▼ o **ENTER** (Entrar). Se abre el menú **SETTINGS**.



- 3 Presione ▲ o ▼ para resaltar **INlink** y presione **ENTER** (Entrar). Se abre el menú de Configuración INlink (**SETTINGS · INlink menu**).



- 4 Presione ▲ o ▼ para resaltar **INlink Device Lists** (Listas de equipos con INlink) y presione **ENTER** (Entrar). Aparece una lista de dispositivos compatibles con HDMI CEC que ha conectado.
- 5 Presione **MENU** (Menú) para regresar al menú anterior o presione **EXIT** (Salir) para cerrar el menú.

Despertar los dispositivos compatibles con INlink (HDMI CEC)

Cuando un dispositivo conectado compatible con INlink se apaga (modo de suspensión), **Connect** (Conectar) despierta (activa) el dispositivo.

Para despertar los dispositivos compatibles con INlink (HDMI CEC):

- 1 Presione **INPUT** (Entrada), ▲ o ▼ para resaltar el equipo con HDMI CEC que quiere despertar y presione **ENTER** (Entrar).
- 2 Presione el botón de menú (**MENU**). Se abre el menú de pantalla.
- 3 Presione ◀ o ▶ para resaltar **SETTINGS** (Configuración) y presione ▼ o **ENTER** (Entrar). Se abre el menú **SETTINGS**.



- 4 Presione ▲ o ▼ para resaltar **INlink** y presione **ENTER** (Entrar). Se abre el menú de Configuración INlink (**SETTINGS · INlink**).



- 5 Presione ▲ o ▼ para resaltar **Connect** (Conectar) y presione **ENTER** (Entrar). Su televisor cambia al equipo con HDMI CEC que seleccionó.
- 6 Presione **MENU** (Menú) para regresar al menú anterior o presione **EXIT** (Salir) para cerrar el menú.

Abrir el menú principal de un dispositivo compatible con INlink

Se puede abrir el menú principal de un dispositivo compatible con INlink y utilizar el control remoto de su televisor para controlar el dispositivo.

Para abrir el menú principal de un dispositivo compatible con INlink:

- 1 Presione **INPUT** (Entrada), ▲ o ▼ para resaltar el equipo INlink que quiere controlar y presione **ENTER** (Entrar).
- 2 Presione el botón de menú (**MENU**). Se abre el menú de pantalla.
- 3 Presione ◀ o ▶ para resaltar **SETTINGS** (Configuración) y presione ▼ o **ENTER** (Entrar). Se abre el menú **SETTINGS**.



- 4 Presione ▲ o ▼ para resaltar **INlink** y presione **ENTER** (Entrar). Se abre el menú de Configuración INlink (**SETTINGS · INlink**).



- 5 Presione ▲ o ▼ para resaltar **Root Menu** (Menú raíz) y presione **ENTER** (Entrar). El menú principal del dispositivo se abre y puede utilizar el control remoto de su televisor para controlar el dispositivo.
- 6 Presione **MENU** (Menú) para regresar al menú anterior o presione **EXIT** (Salir) para cerrar el menú.

Usando una unidad flash USB

Se puede conectar una unidad flash USB a su televisor para ver fotos JPEG compatibles.

Notas

- Nunca extraiga una unidad flash USB ni apague su televisor mientras este viendo fotos JPEG.
- El visualizador de fotos JPEG sólo soporta el formato de imágenes JPEG (con la extensión de archivo ".jpg") y no todos los archivos JPEG son compatibles con su televisor.

Cambio al modo USB

Para cambiar al modo USB:

- 1 Asegúrese de haber conectado la unidad flash USB al puerto USB en su televisor.
- 2 Si su televisor está encendido cuando cuando conecta una unidad flash USB, presione ▲ o ▼ para seleccionar **Yes** (Si) en el mensaje que aparece y presione **ENTER** (Entrar). Se abre el menú **PHOTOS** (Fotos).

O

Si conectó la unidad flash USB, entonces cambie a una fuente de entrada de video diferente, presione **INPUT** (Entrada) para abrir la lista de fuentes de entrada **INPUT SOURCE**, y luego presione ▲ o ▼ para seleccionar **USB (Fotos)** y presione **ENTER** (Entrar). Se abre el menú **PHOTOS** (Fotos).

Nota

Para salir del modo USB presione **INPUT** (Entrada) para abrir la lista de fuentes (**INPUT SOURCE**) y seleccione otra fuente de entrada.

Examinando fotos

Para examinar fotos:

- 1 Cambio al modo USB Refiérase a la sección "Cambio al modo USB" en la página 65. Se abre el menú *PHOTOS* (Fotos).

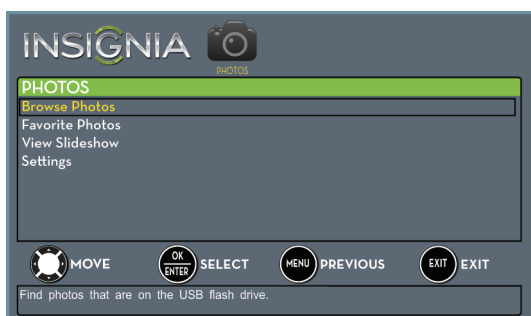

- 2 Presione **▲** o **▼** para resaltar **Browse Photo** (Examinar fotos) y presione **ENTER** (Entrar). La pantalla muestra los nombres de las carpetas y de los archivos de fotos guardados en la unidad flash USB en un índice de miniaturas con la primera foto o carpeta resaltada. Aparece la barra de control en la parte inferior de la pantalla.

Nota

Las fotos se muestran en el orden que aparecen en la unidad flash USB. No pueden ser enumeradas en el orden del nombre del archivo.



- 3 Para navegar la pantalla con la lista de miniaturas, presione:
 - **▲ ▼ ◀ ▶** para examinar los archivos y las carpetas.
 - **ENTER** (Entrar) para ver la foto resaltada en pantalla completa o abrir una carpeta resaltada.
 - **MENU** para abrir el menú de fotos (*Photos*).
 - **FAVORITE** (Favoritas) para agregar o remover una foto de la lista de fotos favoritas. Un corazón aparece sobre una foto que ha sido agregada a la lista de fotos favoritas.
 - Presione el botón de salir (**EXIT**) para cerrar el menú.

Cuando una foto se muestra a pantalla completa, una barra de control aparecer en la parte inferior de la foto. El nombre del archivo, la resolución de la imagen, el tamaño y la fecha se muestran en la parte inferior de la barra de control. Si no presiona un botón en unos 10 segundos, la barra de control se cierra. Presione cualquier otro botón para abrir de nuevo la barra de control.



- 4 Para navegar la foto en la pantalla, presione:
 - **◀ ▶** para ir a la foto anterior.
 - **◀ ▶** para ir a la siguiente foto.
 - **ENTER** (Entrar) para girar la foto en el sentido de las agujas del reloj.
 - **ASPECT** una o más veces para ampliar la imagen a 2x, o 4x o para seleccione **Fill** (para llenar la pantalla). Se puede presionar **▲ ▼ ◀ ▶** para desplazar la foto.
 - Presione **EXIT** (Salir) para regresar al índice de miniaturas.
 - **MENU** para regresar al menú de fotos (*PHOTOS*).

Viendo las fotos favoritas

Después de crear su lista de fotos favoritas, se puede examinar sus fotos favoritas rápidamente.

Para ver sus fotos favoritas:

- 1 Cambio al modo USB Refiérase a la sección "Cambio al modo USB" en la página 65. Se abre el menú *PHOTOS* (Fotos).

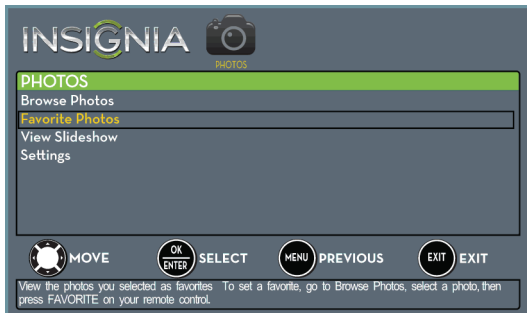

- 2 Presione **▲** o **▼** para resaltar **Favorite Photos** (Fotos favoritas) y presione **ENTER** (Entrar). Un índice de miniaturas de sus fotos favoritas se abre con una barra de control en la parte inferior de la pantalla. Un corazón aparecerá en la foto favorita.

Nota

Las fotos se muestran en el orden que aparecen en la unidad flash USB. No pueden ser enumeradas en el orden del nombre del archivo.

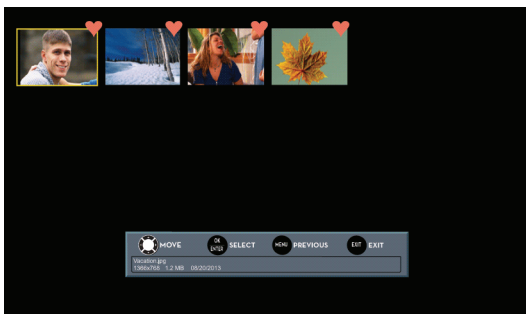

Las fotos se seleccionan y navegan en la pantalla de fotos de la misma forma en que lo hace cuando se examinan las fotos. Para obtener más información, refiérase a la sección "Examinando fotos" en la página 66.

Visualización de fotos en una presentación

Se pueden ver sus fotos en una presentación.

Para ver las fotos en una presentación:

- 1 Cambio al modo USB Refiérase a la sección "Cambio al modo USB" en la página 65. Se abre el menú *PHOTOS* (Fotos).
- 2 Si las fotos que quiere ver están en una carpeta en la unidad flash USB, seleccione la carpeta. Para obtener información acerca de cómo seleccionar una carpeta, refiérase a la sección "Examinando fotos" en la página 66 o "Viendo las fotos favoritas" en la página 67.
- 3 Presione el botón de menú (**MENU**). Se abre nuevamente el menú *PHOTOS* (Fotos).



- 4 Presione **▲** o **▼** para resaltar **View Slideshow** (Ver presentación) y presione **ENTER** (Entrar). Una presentación comienza con la primera foto en la carpeta actual.
- 5 Para controlar la presentación, presione:
 - **ENTER** (Entrar) para pausar o comenzar la presentación.
 - **EXIT** para salir de la presentación y regresar al índice de miniaturas.
 - **MENU** para ir al menú de fotos (*PHOTOS*).

Personalización de los ajustes de presentaciones fotográficas

Se puede personalizar los ajustes de la presentación, incluyendo **Repeat** (Repetir), **Shuffle** (Aleatorio), **Speed** (Velocidad) y **Transition** (Transición).

Para personalizar los ajustes de presentaciones fotográficas:

- 1 Cambio al modo USB Refiérase a la sección "Cambio al modo USB" en la página 65. Se abre el menú *PHOTOS* (Fotos).



- 2 Presione **▲** o **▼** para resaltar **Settings** (Ajustes) y presione **ENTER** (Entrar). Se abre el menú de Ajustes de fotos (*PHOTOS · SETTINGS*).



- 3 Presione **▲** o **▼** para resaltar una opción y presione **ENTER** (Entrar). Puede seleccionar:
 - **Repeat:** repite la presentación de fotografías cuando llega a la última. Se puede seleccionar **On** (Activado) u **Off** (Desactivado).
 - **Shuffle** (Aleatorio): muestra la presentación de fotografías en el modo aleatorio. Se puede seleccionar **On** (Activado) u **Off** (Desactivado).
 - **Speed** (Velocidad): ajusta la cantidad de tiempo que se muestra una foto antes de que la presentación pase a la siguiente foto. Se puede seleccionar **4 Sec**, **6 Sec** o **8 Sec**.
 - **Transition** (Transición): selecciona el tipo de transición cuando las fotos pasan al siguiente archivo en la presentación. Puede seleccionar:
 - **None:** sin efecto de transición.
 - **Fade to Black:** fundido en negro de la pantalla entre las fotografías.
 - **Vertical Wipe:** desliza la pantalla de arriba hacia abajo entre las fotos.
 - **Horizontal Wipe:** desliza la pantalla de izquierda a derecha entre las fotos.
 - **Random:** selecciona al azar un efecto de transición.
- 4 Presione el botón de salir (**EXIT**) para cerrar el menú.

Mantenimiento

- No utilice su televisor en áreas que son demasiado calientes o frías porque el gabinete se puede doblar o la pantalla puede funcionar mal. Su televisor funciona mejor en temperaturas que son cómodas para usted.
- Las temperaturas de almacenamiento son de 32 a 122 °F (0 a 50 °C).
- Las temperaturas de funcionamiento son de 41 a 104 °F (5 a 40 °C).
- No coloque su televisor bajo luz del sol directa ni cerca de una fuente de calor.

Limpieza del gabinete del televisor

Limpie el gabinete con un paño suave y sin pelusas. Si el gabinete se encuentra especialmente sucio, humedezca un paño suave y sin pelusa en una solución detergente suave, exprima el exceso de humedad del paño y limpie el gabinete con el paño. Use un paño limpio para secar el gabinete.

Limpieza de la pantalla del televisor

Limpie la pantalla con un paño suave y sin pelusas.

Localización y corrección de fallas

Advertencia

No intente reparar su televisor usted mismo. Póngase en contacto con el personal de servicio autorizado.

Restablecimiento de los ajustes a los valores de origen

Cuando se restaura la configuración de fábrica, todos los ajustes que ha personalizado (incluyendo el control de los padres) se restablecerán.

Para restablecer los ajustes a los valores de origen:

- 1 Presione el botón de menú (**MENU**). Se abre el menú de pantalla.
- 2 Presione ◀ o ▶ para resaltar **SETTINGS** (Configuración) y presione ▼ o **ENTER** (Entrar). Se abre el menú **SETTINGS**.



- 3 Presione ▲ o ▼ para resaltar **Reset to Default** (Restaurar valores de origen) y presione **ENTER** (Entrar). Se abre el menú de configuración para restaurar valores de fábrica (**SETTINGS · RESET TO DEFAULT**).



- 4 Presione ▲ o ▼ para resaltar **Reset to Default** (Restaurar valores de origen) y presione **ENTER** (Entrar). Un mensaje le pregunta si desea restaurar todos los ajustes del televisor a los valores de fábrica.

- 5 Presione ▲ o ▼ para seleccionar **Yes [Sí]** (para restaurar) o **No** (para no restaurar) y presione **ENTER** (Entrar).

Si selecciona **Yes** (Si) se abre el asistente de configuración del televisor (**TV SETUP**).

- 6 Utilice el asistente de configuración del televisor (**TV SETUP**). Para obtener más información, refiérase a la sección "Encendido de su televisor por primera vez" en la página 36.

Visualización de la información del sistema

Necesaría ver la información del sistema durante la localización y corrección de fallas

Para ver la información del sistema:

- 1 Presione el botón de menú (**MENU**). Se abre el menú de pantalla.
- 2 Presione ◀ o ▶ para resaltar **SETTINGS** (Configuración) y presione ▼ o **ENTER** (Entrar). Se abre el menú **SETTINGS**.



- 3 Presione ▲ o ▼ para resaltar **System Info** (Información del sistema) y presione **ENTER** (Entrar). Se muestra la información sobre la versión del software del televisor.
- 4 Presione **MENU** (Menú) para regresar al menú anterior o presione **EXIT** (Salir) para cerrar el menú.

Video y audio

Problema	Solución
La imagen no llena la pantalla. Alrededor de la imagen hay barras negras.	<ul style="list-style-type: none"> Cambie la relación de aspecto. Una creciente cantidad de programas de televisión digital y películas son presentadas en pantalla panorámica (16:9). Refiérase a la opción "Aspect Ratio" en "Ajuste de la imagen del televisor" en la página 41.
No hay imagen (la pantalla no se ilumina) ni sonido	<ul style="list-style-type: none"> Presione en el televisor o el control remoto. Asegúrese de que la opción de sólo audio (Audio Only) esté desactivada (Off). Refiérase a la sección "Reproducción de sólo audio de TV" en la página 46. Verifique que los cables de video estén conectados firmemente a su televisor. Ajuste el contraste y el brillo. Refiérase a la sección "Ajuste de la imagen del televisor" en la página 41. Asegúrese de que el cable de alimentación esté enchufado. Verifique que se seleccionó la entrada de video correcta. Refiérase a la sección "Selección de la fuente de entrada de video" en la página 38. Intente con otro canal. La estación puede tener dificultades. Verifique que la señal de entrada es compatible. Asegúrese de que la antena o la TV por cable esté correctamente y firmemente conectada. Refiérase a la sección "Conexión de un decodificador de cable o receptor de satélite" en la página 13 o "Conexión de una antena o televisión por cable (sin decodificador)" en la página 18. Verifique la configuración de los subtítulos optativos. Algunos modos de TEXTO pueden bloquear la pantalla.

Problema	Solución
Imagen oscura, insatisfactoria o sin imagen (la pantalla está iluminada) pero el sonido está bien.	<ul style="list-style-type: none"> Intente con otro canal. La estación puede tener dificultades. Asegúrese de que la antena o la TV por cable esté correctamente y firmemente conectada. Refiérase a la sección "Conexión de un decodificador de cable o receptor de satélite" en la página 13 o "Conexión de una antena o televisión por cable (sin decodificador)" en la página 18. Ajuste el brillo. Refiérase a la sección "Ajuste de la imagen del televisor" en la página 41. Verifique que se seleccionó el modo de imagen correcto. Refiérase a la sección "Ajuste de la imagen del televisor" en la página 41. Si está usando una antena, la señal del canal digital puede ser débil. Para verificar la intensidad de la señal del canal digital, refiérase a la sección "Verificación de la intensidad de la señal digital" en la página 50. Si está usando una antena y la intensidad de la señal es baja, ajuste la antena o use una antena de exteriores altamente direccional o una antena portátil con un amplificador integrado. Verifique que los cables de video estén conectados firmemente a su televisor. El cable de video que está usando puede estar defectuoso. Use un nuevo juego. Intente con otro canal. La estación puede tener dificultades.

Problema	Solución
No hay color, la imagen es oscura o el color no es el correcto.	<ul style="list-style-type: none"> • Intente con otro canal. La estación puede tener dificultades. • Ajuste la configuración de colores. Refiérase a la sección “Ajuste de la imagen del televisor” en la página 41. • Verifique que los cables de video estén conectados correctamente y firmemente a su televisor. • Asegúrese de que la antena o la TV por cable esté correctamente y firmemente conectada. Refiérase a la sección “Conexión de un decodificador de cable o receptor de satélite” en la página 13 o “Conexión de una antena o televisión por cable (sin decodificador)” en la página 18. • Si está usando una antena, la señal del canal digital puede ser débil. Para verificar la intensidad de la señal del canal digital, refiérase a la sección “Verificación de la intensidad de la señal digital” en la página 50. • Si está usando una antena y la intensidad de la señal es baja, ajuste la antena o use una antena de exteriores altamente direccional o una antena portátil con un amplificador integrado.
Sólo nieve (ruido) aparece en la pantalla.	<ul style="list-style-type: none"> • Intente con otro canal. La estación puede tener dificultades. • Asegúrese de que la antena o la TV por cable esté correctamente y firmemente conectada. Refiérase a la sección “Conexión de un decodificador de cable o receptor de satélite” en la página 13 o “Conexión de una antena o televisión por cable (sin decodificador)” en la página 18. • Si está usando una antena, la señal del canal digital puede ser débil. Para verificar la intensidad de la señal del canal digital, refiérase a la sección “Verificación de la intensidad de la señal digital” en la página 50. • Si está usando una antena y la intensidad de la señal es baja, ajuste la antena o use una antena de exteriores altamente direccional o una antena portátil con un amplificador integrado.

Problema	Solución
La calidad de imagen es buena en ciertos canales y deficiente en otros. El sonido funciona.	<ul style="list-style-type: none"> • El problema puede resultar de una señal deficiente o débil suministrada por la estación transmisora o el proveedor de TV por cable. • En caso de conexión a la TV por cable o satélite sin decodificador o receptor, si la calidad de la imagen es deficiente, puede ser necesario instalar un decodificador o receptor para mejorar la recepción de la señal y la calidad de la imagen. Contacte su proveedor de TV por cable o satélite para obtener un decodificador o receptor.
Aparecen líneas de puntos o bandas en la pantalla.	<ul style="list-style-type: none"> • Asegúrese de que la antena o la TV por cable esté correctamente y firmemente conectada. Refiérase a la sección “Conexión de un decodificador de cable o receptor de satélite” en la página 13 o “Conexión de una antena o televisión por cable (sin decodificador)” en la página 18. • Si está usando una antena, la señal del canal digital puede ser débil. Para verificar la intensidad de la señal del canal digital, refiérase a la sección “Verificación de la intensidad de la señal digital” en la página 50. • Si está usando una antena y la intensidad de la señal es baja, ajuste la antena o use una antena de exteriores altamente direccional o una antena portátil con un amplificador integrado. • Verifique que los cables de video estén conectados firmemente a su televisor. • El cable de video que está usando puede estar defectuoso. Use un nuevo juego. • Otros dispositivos (por ejemplo, un receptor de sonido envolvente, altavoces externos, ventiladores o secadores de pelo) podrían interferir con su televisor. Intente apagar un dispositivo a la vez para determinar que dispositivo está causando la interferencia. Después que se haya determinado cual dispositivo está causando interferencia, aléjelo del televisor para eliminar la interferencia.
Imágenes dobles.	<ul style="list-style-type: none"> • Utilice una antena exterior altamente direccional, TV por cable o satélite.

Problema	Solución
La imagen tiene unos puntos brillantes u oscuros.	<ul style="list-style-type: none"> • Unos cuantos puntos brillantes u oscuros es algo normal en una pantalla LCD. Esto no afecta el funcionamiento de su televisor.
Buena imagen, pero no hay sonido.	<ul style="list-style-type: none"> • Suba el volumen. • Verifique que el sonido no esté silenciado. • Asegúrese de que no tenga los auriculares conectados. Cuando los auriculares están conectados, no se escucha sonido por los altavoces del televisor. • Verifique que se seleccionó el modo de audio correcto. • Verifique que los cables de audio estén conectados correctamente y firmemente a su televisor. • Asegúrese de que la antena o la TV por cable esté correctamente y firmemente conectada. Refiérase a la sección “Conexión de un decodificador de cable o receptor de satélite” en la página 13 o “Conexión de una antena o televisión por cable (sin decodificador)” en la página 18. • Si está usando una antena, la señal del canal digital puede ser débil. Para verificar la intensidad de la señal del canal digital, refiérase a la sección “Verificación de la intensidad de la señal digital” en la página 50. • El cable de video que está usando puede estar defectuoso. Use un nuevo juego.
Imagen deficiente.	<ul style="list-style-type: none"> • Verifique que la habitación no es muy brillante. La luz que se refleja en la pantalla puede hacer que sea difícil ver la imagen. • Si una cámara S-VHS o una cámara de video se conecta mientras se enciende otro equipo conectado, la imagen podría ser deficiente. Apague uno o más equipos.
Buen sonido pero color deficiente.	<ul style="list-style-type: none"> • Ajuste el contraste, el color y el brillo. Refiérase a la sección “Ajuste de la imagen del televisor” en la página 41.

Problema	Solución
Ruido de audio.	<ul style="list-style-type: none"> • Otros dispositivos (por ejemplo, un receptor de sonido envolvente, altavoces externos, ventiladores o secadores de pelo) podrían interferir con su televisor. Intente apagar un dispositivo a la vez para determinar que dispositivo está causando la interferencia. Después que se haya determinado cual dispositivo está causando interferencia, aléjelo del televisor para eliminar la interferencia.
No hay salida de uno de los altavoces.	<ul style="list-style-type: none"> • Ajuste el balance del audio. Refiérase a la sección “Ajuste de la configuración del sonido” en la página 45. • Verifique que los cables de audio estén conectados correctamente y firmemente a su televisor.
Aparecen imágenes permanentes.	<ul style="list-style-type: none"> • No muestre una imagen fija, tal como un logotipo, un juego, una imagen de computadora por un periodo largo de tiempo. Esto puede causar que una imagen permanente se quemé en la pantalla. Este tipo de daño no está cubierto por su garantía.

Control remoto

Problema	Solución
El control remoto no funciona.	<ul style="list-style-type: none"> • Verifique que el cable de alimentación esté conectado correctamente a su televisor y a un tomacorriente eléctrico. • Asegúrese de que no haya obstáculos entre el control remoto y el sensor del control remoto en el frente del televisor. • Apunte el control remoto al sensor del control remoto del televisor. Para ubicar el sensor del control remoto, refiérase a “Vista frontal” en la página 8. • Las pilas suministradas están envueltas en un plástico transparente. Asegúrese de remover este plástico de las pilas. • Asegúrese de que las pilas estén instaladas correctamente. Refiérase a la sección “Instalación de las pilas del control remoto” en la página 35. • Reemplace las pilas gastadas con unas nuevas. Refiérase a la sección “Instalación de las pilas del control remoto” en la página 35.

Problema	Solución
Problemas al programar su control remoto universal.	<ul style="list-style-type: none"> • Refiérase a las instrucciones y la tabla de códigos comunes en la sección "Programación de controles remotos universales" en la página 78. • Los códigos están sujetos a cambios. Para ver los códigos actualizados, visite www.insigniaproducts.com/remotecodes • Reemplace las pilas gastadas con unas nuevas. Refiérase a la sección "Instalación de las pilas del control remoto" en la página 35. • Refiérase a la guía del usuario que acompaña a su control remoto universal y póngase en contacto con el fabricante si continúan los problemas.

Varios

Problema	Solución
La unidad no enciende.	<ul style="list-style-type: none"> • Verifique que el cable de alimentación esté conectado correctamente a su televisor y a un tomacorriente eléctrico. • Desenchufe el cable de alimentación, espere 60 segundos, reconecte el cable y encienda su televisor. • Otros dispositivos (por ejemplo, un receptor de sonido envolvente, altavoces externos, ventiladores o secadores de pelo) podrían interferir con su televisor. Intente apagar un dispositivo a la vez para determinar que dispositivo está causando la interferencia. Después que se haya determinado cual dispositivo está causando interferencia, aléjelo del televisor para eliminar la interferencia.
El mensaje de error "No signal" (No hay señal) aparece en la pantalla.	<ul style="list-style-type: none"> • Presione INPUT y asegúrese de que haya seleccionado la entrada correcta para el equipo o el servicio que esté tratando de usar. • Si está usando un decodificador de cable o receptor de satélite, use el control remoto suministrado con el equipo para cambiar de canal. • Asegúrese de que haya seleccionado la entrada correcta para ver los canales desde el decodificador de cable o receptor de satélite.

Problema	Solución
Después de la búsqueda automática de canales, no hay más canales.	<ul style="list-style-type: none"> • La recepción de los canales puede variar dependiendo del nivel de potencia del programa de una estación particular. Contacte a su proveedor de servicio de TV por cable o por satélite. • Asegúrese de que la antena o la TV por cable/satélite esté conectada correctamente y asegurada al televisor. • Trate de reemplazar el cable entre la antena/cable o el decodificador de cable o receptor de satélite para TV y el televisor.
No se pueden mostrar uno o más canales.	<ul style="list-style-type: none"> • Asegúrese de que los canales no estén bloqueados. Refiérase a la sección "Ajuste de los niveles de los controles de los padres" en la página 53. • Asegúrese de que los canales no estén ocultos. El canal puede haber sido borrado de la lista de canales. Puede sintonizar el canal al presionar los botones numéricos o puede volver a agregar el canal a la lista de canales. Refiérase a la sección "Ocultar canales" en la página 49. • Si está usando un decodificador de cable o receptor de satélite, use el control remoto suministrado con el equipo para cambiar de canal. • Asegúrese de que haya seleccionado la entrada correcta para ver los canales desde el decodificador de cable o receptor de satélite. • Si está usando una antena, la señal del canal digital puede ser débil. Para verificar la intensidad de la señal del canal digital, refiérase a la sección "Verificación de la intensidad de la señal digital" en la página 50.
Ha perdido la contraseña.	<ul style="list-style-type: none"> • Ingrese 9999 para acceder a los controles de los padres y establezca una contraseña nueva. Refiérase a la sección "Configuración o cambio de la contraseña" en la página 51.
No se pueden acceder a ciertos ajustes.	<ul style="list-style-type: none"> • Si un ajuste tiene color gris, el ajuste no está disponible en el modo de entrada de video actual.
La caja del televisor cruje.	<ul style="list-style-type: none"> • Cuando el televisor se encuentra en uso, la temperatura sube natural y puede causar que la caja se expanda o contraiga y esto puede causar un ruido leve de crujido. Esto no es un mal funcionamiento.

Problema	Solución
Los botones de control no funcionan.	<ul style="list-style-type: none"> Asegúrese de que la opción de bloqueo de botones (Button Lock) esté desactivada (Off). Refiérase a la sección "Bloqueo de los botones de control" en la página 52. Desenchufe el cable de alimentación, espere unos segundos y luego vuelva a conectar el cable y encienda su televisor.
El televisor se apaga frecuentemente.	<ul style="list-style-type: none"> Verifique que el temporizador de apagado automático esté desactivado. Refiérase a la sección "Ajuste del temporizador de apagado automático" en la página 60.
Se muestra un titular para el modo comercial.	<ul style="list-style-type: none"> Seleccione el modo comercial cuando abrió el asistente configuración del televisor. Restablece su televisor a los valores de fábrica, y seleccione el modo en el hogar (Home Use Mode) en la pantalla <i>What is your viewing environment</i> (¿Cuál es su ambiente de visualización?). Refiérase a la sección "Restablecimiento de los ajustes a los valores de origen" en la página 69.

Problema	Solución
Mi televisor no esta reproduciendo el audio del equipo conectado con CEC.	<ul style="list-style-type: none"> Verifique que el cable de HDMI está seguramente conectado a su televisor y al equipo. Verifique que el equipo está conectado a su televisor con un cable HDMI. Asegúrese de que el equipo es un equipo CEC. Refiérase a los documentos que vienen con el equipo. Asegúrese de que el volumen en su televisor esté subido y no silenciado. Pruebe ajustando el sonido del televisor. Refiérase a la sección "Ajuste de la configuración del sonido" en la página 45. Asegúrese de que los altavoces del televisor estén encendidos y no silenciados. Refiérase a la sección "Ajuste de la configuración del sonido" en la página 45. Verifique que la opción INlink esté activada. Refiérase a la sección "Activación y desactivación de INlink" en la página 62. Si ha conectado un receptor de audio HDMI CEC, ajuste el volumen en el receptor. Cuando su televisor detecta un receptor de audio, los altavoces del televisor se apagan y el sonido se escucha solamente a través de los altavoces del receptor. Si el dispositivo no es un dispositivo de Insignia, este podría no ser compatible con su televisor.

Equipos con INlink (Compatibles con CEC)

Problema	Solución
Mi televisor no muestra el video del equipo conectado con CEC.	<ul style="list-style-type: none"> Verifique que el cable de HDMI está seguramente conectado a su televisor y al equipo. Verifique que el equipo está conectado a su televisor con un cable HDMI. Asegúrese de que el equipo es un equipo CEC. Refiérase a los documentos que vienen con el equipo para obtener más información. Verifique que se seleccionó la entrada de video correcta. Refiérase a la sección "Selección de la fuente de entrada de video" en la página 38. Verifique que la opción INlink esté activada. Refiérase a la sección "Activación y desactivación de INlink" en la página 62. Pruebe ajustando la imagen del televisor. Refiérase a la sección "Ajuste de la imagen del televisor" en la página 41. Si el dispositivo no es un dispositivo de Insignia, este podría no ser compatible con su televisor.

Problema	Solución
Mi control remoto no controla los equipos.	<ul style="list-style-type: none"> Asegúrese de que no hay obstáculos entre el control remoto y el sensor del control remoto al frente de su televisor y el equipo. Si el dispositivo no es un dispositivo de Insignia, podría ser que todos los botones no funcionen. Verifique que la opción INlink esté activada. Refiérase a la sección "Activación y desactivación de INlink" en la página 62. Si esta tratando de controlar el volumen en un receptor de audio HDMI CEC usando el control remoto de su televisor, asegúrese de que la opción de altavoz del televisor (TV Speaker) en el menú de <i>Audio</i> esté activada (On). Refiérase a la sección "Ajuste de la configuración del sonido" en la página 45. Si esta tratando de controlar el volumen en un receptor de audio HDMI CEC usando el control remoto de su televisor, asegúrese de que la opción de audio recibido (Audio Received) en el menú de INlink (<i>Audio</i>) esté activada (On). Refiérase a la sección "Encendido o apagado del receptor de audio" en la página 63. Algunos dispositivos no admiten esta función. Refiérase a los documentos que vienen con el equipo para obtener más información.
El dispositivo no se muestra en la lista de dispositivos de INlink.	<ul style="list-style-type: none"> Asegúrese de que el equipo esté encendido. Verifique que el cable de HDMI está seguramente conectado a su televisor y al equipo. Verifique que el equipo está conectado a su televisor con un cable HDMI. Verifique que la opción INlink esté activada. Refiérase a la sección "Activación y desactivación de INlink" en la página 62. Asegúrese de que el equipo es un equipo CEC. Refiérase a los documentos que vienen con el equipo. Si el dispositivo no es un dispositivo de Insignia, este podría no ser compatible con su televisor.

Problema	Solución
Mi equipo no se apaga cuando apago mi televisor.	<ul style="list-style-type: none"> Verifique que la opción INlink esté activada. Refiérase a la sección "Activación y desactivación de INlink" en la página 62. Asegúrese de que el apagado automático del dispositivo (Device Auto Power Off) esté activado (On) en el menú <i>INlink</i>. Refiérase a la sección "Activación y desactivación del apagado automático de dispositivo" en la página 62. Algunos dispositivos no admiten esta función. Refiérase a los documentos que vienen con el equipo para obtener más información.
Mi televisor no se enciende cuando enciendo el equipo.	<ul style="list-style-type: none"> Verifique que la opción INlink esté activada. Refiérase a la sección "Activación y desactivación de INlink" en la página 62. Asegúrese de que el encendido automático del dispositivo (TV Auto Power On) esté activado (On) en el menú <i>INlink</i>. Refiérase a la sección "Activación y desactivación del apagado automático del televisor" en la página 63. Algunos dispositivos no admiten esta función. Refiérase a los documentos que vienen con el equipo para obtener más información.
Los ajustes en el receptor de audio (Audio Receiver) en el menú <i>INlink</i> se mantiene encendiéndose después que este ha sido apagado.	<ul style="list-style-type: none"> Cuando el receptor de audio (Audio Receiver) está desactivado (Off) y control INlink (INlink Control) está activado (On), si hace un ajuste al receptor de audio (Audio Receiver) (por ejemplo gire la perilla del volumen o presione un botón), se activa (On) automáticamente. Para evitar que esto suceda apague la opción INlink. Refiérase a la sección "Activación y desactivación de INlink" en la página 62.

Problema	Solución
Dos barras de volumen aparecen cuando se ajusta el volumen.	<ul style="list-style-type: none"> • Cuando ajusta el volumen en el receptor de audio o con el control remoto del televisor, una barra de doble volumen aparece, una para el volumen del televisor y la otra para el receptor de volumen de audio.

Problema	Solución
No puedo seleccionar la opción del menú principal (Root Menu) en el menú <i>Inlink</i> . O El menú principal del dispositivo no abre cuando selecciono Root Menu (menú principal) en el menú <i>Inlink</i> .	<ul style="list-style-type: none"> • Algunos dispositivos no admiten esta función. Refiérase a los documentos que vienen con el equipo para obtener más información.

Nota

Si el problema no se resuelve después de intentar las soluciones en esta sección, apague su televisor y vuélvalo a encender.

Especificaciones

Las especificaciones están sujetas a cambio sin aviso previo.

Dimensiones y peso

Sin base	29.1 × 17.4 × 3.4 pulg. (73.9 × 44.3 × 8.6 cm) 10.8 lb. (4.9 kg)
Con base	29.1 × 19.3 × 6.3 pulg. (73.9 × 49.1 × 16 cm) 11.6 lb. (5.3 kg)

Pantalla

Tamaño de la pantalla medida diagonalmente	31.5 pulg.
Tipo de pantalla	Indicador LED
Pantalla de frecuencia de actualización	60 Hz
Resolución de pantalla	720p
Resolución de pantalla	1366 (H) × 768 (V)
Relación de aspecto	16:9
Relación de contraste (estándar) – pantalla	2,000:1
Relación de contraste dinámico – lista de valores	5500:1
Brillo del televisor (mínimo) cd/m ²	150 nits
Filtro tipo peine	Digital 3d y/c
Tiempo de respuesta	6 ms
Ángulo de visualización horizontal	176°
Ángulo de visualización vertical	176°

Resoluciones de pantalla

Resoluciones recomendadas para HDMI	1080p, 1080i, 720p, 480p, 480i
Resoluciones recomendadas para video de componentes	1080p, 1080i, 720p, 480p, 480i

Sintonizador

Análogo	NTSC
Digital	ATSC, 8-VSB, QAM claro

Entradas

HDMI	2 (laterales) Cumple con E-EDID Cumple con HDCP
Video de componentes	1 (atrás)
Video compuesto	1 (atrás) Compartida con la entrada de componentes Y
Audio compartido (componentes y compuesto)	Sí
S-Video	No
PC/VGA	1 (atrás)
Entrada de audio de PC/DVI de 3.5 mm	1 (atrás)
DVI	1 (lateral) Toma HDMI2/DVI
USB	1 (lateral) Admite JPEG y actualizaciones de firmware
Antena/Cable	1 (atrás)

Salidas

Video	No
Audio analógico/Auriculares	1 (lateral)
Audio digital	1 (óptica) (lateral)
Wi-Fi	No
Ethernet	No

Audio

Altavoces	Cantidad: 2 Vatios por canal: 5 W
-----------	--------------------------------------

Alimentación

Consumo de energía	Encendido: 45 W Suspensión: < 1 W
Entrada de alimentación	CA 120 V, 60 Hz

Misceláneas

Idiomas de OSD	Inglés, francés y español
INlink	Sí
Modo de videojuegos	No
Certificado ENERGY STAR	Sí
Se conecta a Internet	No
Tornillos de la base del televisor	De la columna de la base a la pantalla del televisor: Tipo M4 (longitud 12 mm) (3 tornillos) De la base a la columna de la base: Tipo M4 (longitud 12 mm) (4 tornillos)
V-Chip (versión 2.0)	Sí
Temporizador de apagado automático	Sí
Etiquetas de canal	Sí
Montaje VESA (mm) (horizontal × vertical)	200 × 200
Tornillos de montaje VESA	Tipo M4

Nota

La longitud de los tornillos del montaje en pared varía según el soporte de montaje en pared que compró. Para la longitud de los tornillos, vea las instrucciones que vienen con el soporte de montaje en pared.

Programación de controles remotos universales

Se puede operar su televisor Insignia con un control remoto universal nuevo o existente.

Para programar un control remoto universal:

- 1 Consulte la tabla "Códigos comunes para controles remotos universales" para encontrar los códigos más comunes. Si encuentra problemas al programar su control remoto o necesita un código diferente para el control remoto, visite www.insigniaproducts.com/remotecodes para obtener los últimos códigos para control remoto.
- 2 Siga las instrucciones de su control remoto universal para ingresar el código del televisor que encontró en el paso 1.

Consejos

- Si su control remoto universal cuenta con una función de búsqueda de código, realice una búsqueda para identificar un código que funcione con su televisor. Refiérase a las instrucciones de su control remoto universal para obtener más detalles.
- Si su control remoto universal cuenta con una función de "Aprendizaje", puede programarlo manualmente usando el control remoto del televisor para "enseñar" los comandos uno a la vez. Refiérase a las instrucciones de su control remoto universal para obtener más detalles.

Para obtener ayuda e información adicional:

- Visite: <http://www.insigniaproducts.com/remotecodes>
- Llame al soporte técnico del control remoto universal o a la compañía de cable o satélite del control remoto/decodificador que está tratando de programar.
- Llame al centro de atención al cliente de Insignia al 1-877-467-4289

Códigos comunes para controles remotos universales

La siguiente es una lista de los códigos de control remoto más comunes. Los códigos de otros controles remotos se encuentran en línea en el sitio: <http://www.insigniaproducts.com/remotecodes> o consulte con su proveedor de TV por cable o satélite para obtener el código del control remoto.

Códigos de televisores Insignia para controles remotos universales (para todos los televisores Insignia fabricados después del 1 de enero, 2007)

Marcas y modelos de controles remotos universales	
One-For-All	0054
Phillips	0198, 0490
RCA	135
Sony	068, 069, 078, 096, 100, 164, 168, 229, 026

Marcas y modelos de decodificadores de cable o receptores de satélite

Cablevision	068, 069, 078, 096, 100, 164, 168, 229, 026
Charter	2002, 1204, 1423, 1517, 0171, 1963, 0463, 1463, 0842, 1326, 167, 415, 424, 450, 456, 461, 507, 523, 567, 577, 586
Comcast	10171, 11204, 11326, 11463, 11517, 11641, 11780, 11785, 11892, 11963, 12002
Cox	1326, 1463
DirectTV	10171, 11204, 11326, 11517, 11564, 11641, 11963, 12002
Dish Network	720
Time Warner	400, 450, 461, 456, 10463, 1463, 0463
TiVo	0091
Verizon	0198, 0490

Consejos

- La marca normalmente se encuentra visible en la parte frontal del control remoto universal y el número de modelo se encuentra visible en la parte posterior.
- Si su control remoto universal no se encuentra en la tabla, refiérase a las instrucciones de su control remoto e intente los códigos para las marcas Orion, Emerson, Memorex, Sansui, Sylvania o Zenith. Puede ser que necesite intentar con varios códigos antes de encontrar uno que funcione.

Avisos legales

Declaración de la FCC

Este dispositivo satisface la parte 15 del reglamento FCC. Su utilización está sujeta a las siguientes dos condiciones: (1) este dispositivo no puede causar interferencia dañina, y (2) este dispositivo debe aceptar cualquier interferencia recibida incluyendo interferencias que puedan causar una operación no deseada.

Este equipo ha sido sometido a pruebas y se ha determinado que satisface los límites establecidos para clasificarlo como dispositivo digital de Clase B de acuerdo con la Parte 15 del reglamento FCC. Estos límites están diseñados para proporcionar una protección razonable contra interferencias dañinas en un ambiente residencial. Este equipo genera, utiliza y puede irradiar energía de radiofrecuencia y, si no es instalado y utilizado de acuerdo a las instrucciones, puede causar interferencias perjudiciales en las comunicaciones de radio. Sin embargo, no se garantiza que no ocurrirá interferencia en una instalación particular. Si el equipo causa interferencias perjudiciales en la recepción de la señal de radio o televisión, lo cual puede comprobarse entendiéndolo y apagándolo alternativamente, se recomienda al usuario corregir la interferencia por uno de los siguientes procedimientos:

- Cambie la orientación o la ubicación de la antena receptora.
- Aumente la distancia entre el equipo y el receptor.
- Conecte el equipo a un tomacorriente de un circuito distinto de aquel al que está conectado el receptor.
- Solicite consejo al distribuidor o a un técnico experto en radio y televisión para obtener ayuda.

Advertencia

Cualquier cambio o modificación que no esté aprobada expresamente por la parte responsable por el cumplimiento puede anular la autoridad del usuario para operar el equipo.

Cables

Las conexiones a este dispositivo deben ser hechas con cables blindados con cobertores metálicos de conectores contra RF/EMI para que se mantenga la conformidad con el reglamento y las regulaciones de FCC.

Notificación canadiense

NORMA CANADIENSE ICES-3 (B)/NMB-3 (B)
Standard Television Receiving Apparatus — Unidad de recepción estándar de la televisión, Canadá BETS-7/NTMR-7

Declaración del IC

Este dispositivo cumple con las normas RSS de Industria Canadá de las unidades exentas de licencia.

Su utilización está sujeta a las siguientes dos condiciones: (1) este dispositivo no puede causar interferencia dañina, y (2) este dispositivo debe aceptar cualquier interferencia recibida incluyendo interferencias que puedan causar una operación no deseada.

Este equipo cumple con los límites de exposición a la radiación de la IC especificados para un ambiente sin control.

Aviso de licencia Dolby y declaración de marca comercial



Fabricado bajo licencia de Dolby Laboratories. Dolby y el símbolo de la doble D son marcas comerciales de Dolby Laboratories.

HDMI



Los términos HDMI, High-Definition Multimedia Interface (Interfaz de Multimedia de Alta Definición) y el logotipo de HDMI son marcas comerciales o marcas registradas de HDMI Licensing LLC en Estados Unidos y otros

países.

Energy Star



Su televisor Insignia está certificado ENERGY STAR® en el modo de "Ahorro de energía". Se adhiere estrictamente a las pautas de eficiencia energética establecidas por los EE.UU.

Environmental Protection Agency y el Department of Energy. ENERGY STAR es un programa desarrollado juntamente por estas agencias gubernamentales, diseñado para promover productos y prácticas eficientes. El cambio de ciertas funcionalidades de este televisor (tal como imagen, sonido) pueden aumentar o modificar el consumo de energía. En función de los cambios a estos ajustes, el consumo de energía puede exceder los límites requeridos por la certificación ENERGY STAR en el modo de "Ahorro de energía".

Garantía limitada de un año

- Televisores Insignia

Descripción:

Insignia Products ("Insignia") le garantiza a usted, el comprador original de este televisor nuevo Insignia ("Producto"), que éste se encontrará libre de defectos de material o de mano de obra en su fabricación original por un periodo de un (1) año a partir de la fecha de compra del Producto ("Período de Garantía"). Para que esta garantía se aplique, su Producto tiene que haberse comprado en los Estados Unidos o en Canadá con un distribuidor autorizado por Best Buy o Future Shop de productos de la marca Insignia, y que fueron empacados con esta declaración de garantía.

¿Cuánto dura la garantía?

El Período de Garantía dura por 1 año (365 días) a partir de la fecha en que compró el Producto. La fecha de compra se encuentra impresa en el recibo que recibió con el Producto.

¿Qué es lo que cubre esta garantía?

Durante el Período de Garantía, si un centro de reparación autorizado de Insignia concluye que la fabricación original del material o la mano de obra del Producto se encuentran defectuosos Insignia (cómo su opción exclusiva): (1) reparará el Producto con repuestos nuevos o reconstruidos; o (2) reemplazará el Producto sin costo alguno por un producto nuevo o reconstruido con características similares. Los Productos y repuestos reemplazados bajo esta garantía se volverán propiedad de Insignia y no se le regresarán a usted. Si se requiere la reparación de Productos o partes después de que se vence el Período de Garantía, usted deberá pagar todos los costos de mano de obra y de repuestos. Esta garantía estará vigente tanto como usted sea el dueño de su producto Insignia durante el periodo de garantía. La cobertura de la garantía se anula si usted vende o transfiere el Producto.

¿Cómo se obtiene el servicio de garantía?

Si se compró el Producto en una tienda de Best Buy o Future Shop y su televisor tiene un tamaño de pantalla inferior a 42 pulgadas, por favor lleve su recibo original y el Producto a cualquier tienda de Best Buy o Future Shop. Asegúrese de volver a colocar el Producto en su empaque original o en un empaque que provea la misma protección que el original. Si compró el Producto en línea en el sitio Web de Best Buy o Future Shop, envíe por correo su recibo original y el Producto a la dirección postal especificada en el sitio Web. Asegúrese de colocar el Producto en su empaque original o en un empaque que provea la misma protección que el original.

Para obtener servicio de garantía a domicilio para un televisor con una pantalla de 42 pulgadas o más, por favor llame al 1-888-BESTBUY en los Estados Unidos. En Canadá llame el 1-866-BESTBUY y para Future Shop el 1-800-663-2275. El soporte técnico diagnosticará y corregirá el problema por teléfono o enviará un técnico certificado por Insignia a su casa.

¿Dónde es válida la garantía?

Esta garantía sólo es válida en los Estados Unidos y Canadá en las tiendas de Best Buy o Future Shop o en sus sitios Web para el comprador original del producto en el país donde se realizó.

¿Qué es lo que no cubre la garantía?

Esta garantía no cubre:

- Capacitación o instrucción del cliente
- Instalación
- Ajustes de configuración
- Daños cosméticos
- Daños debidos a causas de fuerza mayor, tales como sobretensiones
- Accidentes
- Uso incorrecto, no intencional o intencional
- Abuso, no intencional o intencional
- Negligencia
- Uso o propósito comercial, incluyendo pero no limitado al uso en centros comerciales o lugares comunes de un condominio de varios pisos o un edificio de departamentos, o cualquier uso en un lugar que no sea una casa privada
- Modificación de alguna parte del Producto, incluyendo la antena

- Un panel de pantalla plasma dañado por la persistencia de imágenes estáticas (sin movimiento), mostradas por periodos de tiempo extendido (efecto "burn-in")
- Daño debido al uso o mantenimiento inapropiado
- Conexión a una fuente de voltaje o de alimentación incorrecta
- Cortes de alimentación, estáticas o otros problemas con sobre recepción aérea de las señales de televisión transmitidas.
- Intento de reparación por cualquier persona que no sea autorizada por Insignia para reparar el Producto
- Productos vendidos "tal cual" (en el estado en que se encuentran) o "con todas sus fallas"
- Consumibles, incluyendo pero no limitado a pilas o baterías (tipo AA, AAA, C etc.)
- Productos en los cuales el número de serie asignado en la fábrica ha sido alterado o removido
- Pérdida o robo de este producto o cualquier parte de sus componentes
- Los defectos o daños causados cómo resultado de cualquier contacto, sin limitarse a líquidos, geles o pastas
- Los tres (3) primeros píxeles defectuosos (puntos oscuros o incorrectamente iluminados) agrupados en una superficie más pequeña que la décima parte (1/10) del tamaño de la pantalla ni hasta cinco (5) píxeles defectuosos en toda la superficie de la pantalla. Las pantallas con píxeles pueden tener un número limitado de píxeles defectuosos
- Problemas con el retraso en el movimiento o la acción de las imágenes de vídeo durante la reproducción de video juegos en estilo de primera persona.

EL REEMPLAZO O LA REPARACIÓN ESTIPULADOS BAJO ESTA GARANTÍA SON SU RECURSO EXCLUSIVO POR CUALQUIER VIOLACIÓN DE LA GARANTÍA. INSIGNIA NO SERÁ RESPONSABLE POR DAÑOS INCIDENTALES O CONSECUENTES DEBIDO AL INCUMPLIMIENTO DE CUALQUIER GARANTÍA EXPRESA O IMPLÍCITA RELACIONADA CON ESTE PRODUCTO, INCLUYENDO PERO SIN LIMITARSE A LA PÉRDIDA DE INFORMACIÓN, LA PÉRDIDA DE NEGOCIOS O DE GANANCIAS. INSIGNIA PRODUCTS NO HACE NINGUNA OTRA GARANTÍA EXPRESA E IMPLÍCITA RELACIONADA A ESTE PRODUCTO, INCLUYENDO PERO SIN LIMITARSE A, CUALQUIER GARANTÍA IMPLÍCITA Y CONDICIONES DE COMERCIALIZACIÓN Y IDONEIDAD PARA UN USO PARTICULAR, ESTÁN LIMITADAS EN DURACIÓN AL PERÍODO DE GARANTÍA DECLARADO ANTERIORMENTE Y NINGUNA GARANTÍA YA SEA EXPRESA O IMPLÍCITA SE APLICARÁ DESPUÉS DEL PERÍODO DE GARANTÍA. ALGUNOS ESTADOS, PROVINCIAS Y JURISDICCIÓNES NO PERMITEN RESTRICCIONES SOBRE LA DURACIÓN DE UNA GARANTÍA IMPLÍCITA, POR LO QUE LA RESTRICCIÓN ANTERIOR PUEDE NO APLICARSE EN SU CASO. ESTA GARANTÍA LE DA DERECHOS LEGALES ESPECÍFICOS, Y USTED PUEDE POSEER OTROS DERECHOS QUE VARIAN DE ESTADO A ESTADO, O DE PROVINCIA A PROVINCIA.

Comuníquese con Insignia:

Para servicio al cliente favor llamar al 1-877-467-4289

www.insigniaproducts.com

Distribuido por Best Buy Purchasing, LLC

7601 Penn Avenue South, Richfield, Minnesota, E.U.A.
55423-3645

© 2013 BBY Solutions, Inc.

Todos los derechos reservados. INSIGNIA es una marca comercial de BBY Solutions, Inc. Registrada en ciertos países. Todos los otros productos y los nombres de marca son marcas comerciales de sus respectivos dueños.

INSIGNIA™

www.insigniaproducts.com (877) 467-4289

Distribuido por Best Buy Purchasing, LLC
7601 Penn Avenue South, Richfield, MN 55423-3645 E.U.A.
© 2013 BBY Solutions, Inc.

Todos los derechos reservados. INSIGNIA es una marca comercial de BBY Solutions, Inc. Registrada en ciertos países.
Todos los otros productos y los nombres de marca son marcas comerciales de sus respectivos dueños.



V2 ESPAÑOL
13-0960