



SUITABLE COOKING STYLE & FEATURES:



750
CFM

POWERFUL
SUCTION

3
SPEED
SETTING

RECIRCULATING
OPERATION

WM-630 CONTEMPORARY STYLE WALL MOUNT SIZES: 30" | 36"

PRODUCT DESCRIPTION



Make an elegant, refined statement in your kitchen with Hauslane's glass wall mount range hood. The European style and canopy design will bring a touch of luxury to any kitchen. This wall chimney features a gorgeous stainless steel body paired with a tempered glass finish. Its straight lines and angles add a sense of modernity to the overall design.

FEATURES & BENEFITS

KEEP YOUR KITCHEN CLEAN AND PROTECT YOUR INVESTMENT:

Cooking fumes are one of the biggest causes of grease and stains in your kitchen. If you've ever seen sticky, yellowish spots on your cabinets, you know what we're talking about.

EUROPEAN CANOPY STYLE RANGE HOOD:

Who says cooking hoods can't be beautiful and functional? The canopy style maximizes wall space while upgrading your kitchen's appearance.

COORDINATE YOUR LIGHTING WITH GU10 LED LIGHTS:

The LED lights conserve energy while offering the ideal amount of illumination for your cooking needs.

WHAT'S INCLUDED

Dishwasher-Safe Baffle Filters (2), Lower Chimney Cover (1), Upper Chimney Cover (1), Chimney Bracket (1), Grease Cup (1), Aluminum Foil Tape (1) and Top 6" Round Exhaust Adapter (1)

OVERALL PRODUCT DIMENSIONS (WxDxH)

WM-630SS 30": 29 3/4" x 18 7/8" x 22" - 41"
 WM-630SS 36": 35 1/4" x 18 7/8" x 22" - 41"

WARRANTY

2-Year Limited Warranty and Lifetime Warranty on Motor



PERFECT FOR HIGH CEILINGS:

The vent hood fits kitchens with up to 10-foot ceilings with our extension (CHE007, sold separately).

DISHWASHER-SAFE BAFFLE FILTERS FOR EASY CLEANING:

Our range hoods are simple to clean and maintain. Just remove the baffle filters and pop them in the dishwasher to leave them sparkling clean.

EASILY CONVERT TO DUCTLESS:

Fits 6" duct or convert to ductless with our effective charcoal filters (CFI011, sold separately). These filters trap grease particles from fumes and deodorize cooking smells.

TECHNICAL DRAWING

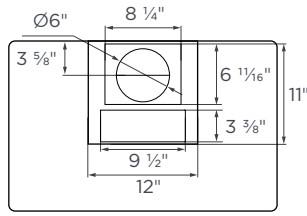

TOP

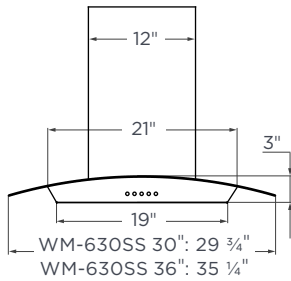

FRONT

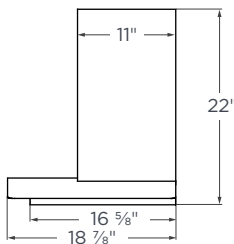

SIDE

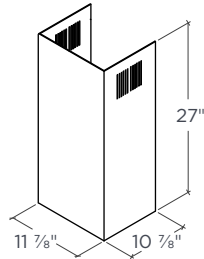

CHIMNEY EXTENSION
(CHE007, SOLD SEPARATELY*)

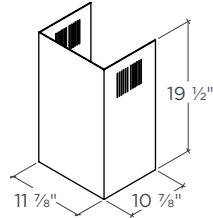

UPPER CHIMNEY COVER

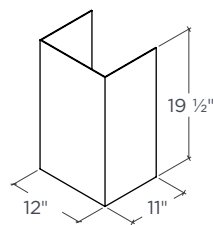

LOWER CHIMNEY COVER

CEILING HEIGHT GUIDE

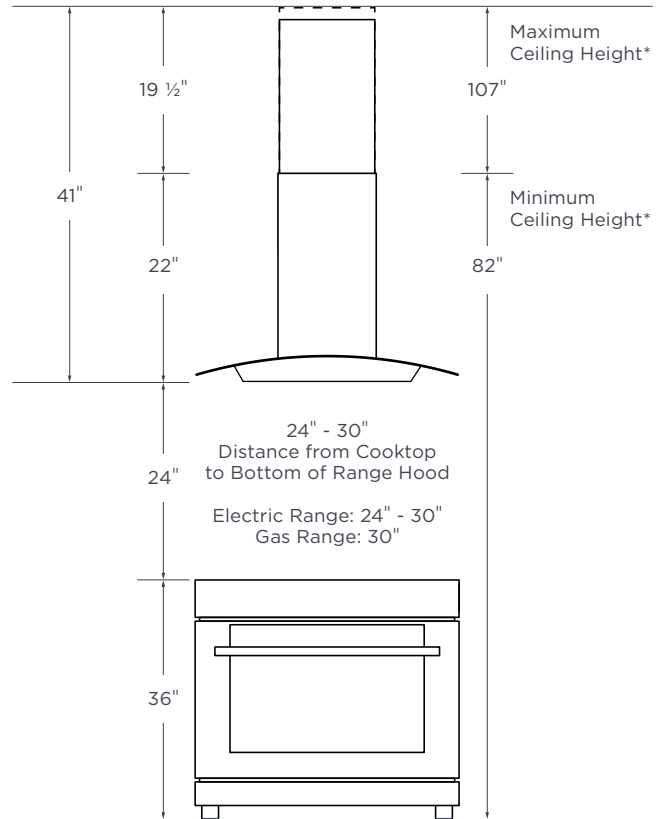

*This height range represents the standard maximum and minimum heights. Additional extension (CHE007) requires a separate purchase.

SPECIFICATIONS

SIZE	30" 36"
STYLE	Wall Mount
RECIRCULATING	Yes (Charcoal Filters Required)
CLEANING FUNCTION	N/A
NOISE LEVEL	1.5 to 6.5 Sones
LIGHT COLOR TEMP.	Warm / 3000 Kelvin
LUMENS	200
LIGHT BULB	3W LED (GU10 Base)
LIGHT INTENSITY	1 Level
DELAY FUNCTION	N/A
CONTROL	Push Buttons
SPEED SELECTIONS	3 Levels
SPECIAL FEATURES	Recirculating System / Dishwasher-Safe Baffle Filters

COOKING STYLE	Everyday
EQUIVALENT AIRFLOW	750 CFM
LABORATORY AIRFLOW	340 CFM
TOP VENTING	6" Round
REAR VENTING	N/A
MOTOR	Single
AMPERAGE	1.75
WATTAGE	210
VOLTAGE	120
CONNECTION	Plug-In
GROSS WEIGHT, LBS.	30": 41.5 36": 43
NET WEIGHT, LBS.	30": 34.6 36": 36
DIMENSIONS (WxDxH)	30": 29 3/4" x 18 7/8" x 22" - 41" 36": 35 1/4" x 18 7/8" x 22" - 41"



TYPE DE CUISSON ET CARACTÉRISTIQUES :

○ ————— ● ————— ○
Simple **Tout usage** **Robuste**



WM-630 HOTTE DE CUISINE MURALE MODERNE TAILLES : 30" | 36"

DESCRIPTION DU PRODUIT



Faites une déclaration élégante et raffinée dans votre cuisine avec la hotte murale en verre de Hauslane. Le style européen et baldaquin apportera une touche de luxe à toute cuisine. Cette cheminée murale présente un magnifique corps en acier inoxydable associé à une finition en verre trempé. Ses lignes droites et ses angles ajoutent une touche de modernité à l'ensemble.

CARACTÉRISTIQUES & AVANTAGES

GARDEZ VOTRE CUISINE PROPRE ET PROTÉGEZ VOTRE INVESTISSEMENT :

Les fumées de cuisson sont l'une des plus grandes causes de graisse et de taches dans votre cuisine. Si vous avez déjà vu des taches jaunâtres et collantes sur vos armoires, vous savez de quoi nous parlons.

HOTTE DE CUISINE À BALDAQUIN DE STYLE EUROPÉEN :

Qui dit que les hottes ne peuvent pas être belles et fonctionnelles? Le style baldaquin maximise l'espace mural tout en améliorant l'apparence de votre cuisine.

COORDONNEZ VOTRE ÉCLAIRAGE AVEC GU10 DEL :

Les lumières DEL conservent l'énergie tout en offrant la quantité idéale d'éclairage pour vos besoins de cuisson.

CE QUI EST INCLUS

Filtres à chicane lavables au lave-vaisselle (2), cheminée inférieure (1), cheminée supérieure (1), support de cheminée (1), graisseur (1), Ruban adhésif en aluminium (1) et adaptateur d'échappement rond supérieur 6" (1)

DIMENSIONS GLOBALES DU PRODUIT (LXPXH)

WM-630SS 30": 29 3/4" x 18 7/8" x 22" - 41"

WM-630SS 36": 35 1/4" x 18 7/8" x 22" - 41"

GARANTIE

Garantie limitée de 2 ans et garantie à vie sur le moteur



PARFAIT POUR LES HAUTS PLAFONDS :

La hotte s'adapte aux cuisines jusqu'à 10 pi de plafond avec notre rallonge (CHE007, vendue à part).

FILTRES À CHICANELAVABLES AU LAVE-VAISSELLE POUR UN NETTOYAGE FACILE :

Nos hottes sont simples à nettoyer et à entretenir. Il suffit de retirer les filtres à chicane et de les mettre au lave-vaisselle pour qu'ils soient impeccables.

CONVERTIR FACILEMENT EN MODE SANS CONDUIT :

Convient aux conduits de 6" ou peut être converti en sans conduit avec nos filtres à charbon efficaces (CFI011, vendus à part). Ces filtres capturent les particules de graisse des fumées et désodorisent les odeurs de cuisson.

DESSIN TECHNIQUE

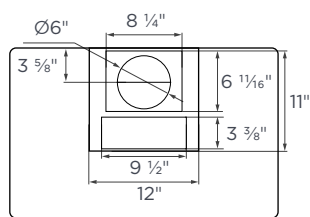

DESSUS

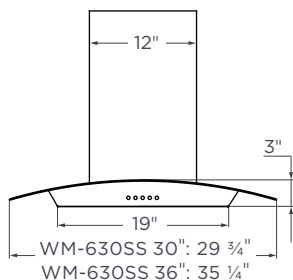

AVANT

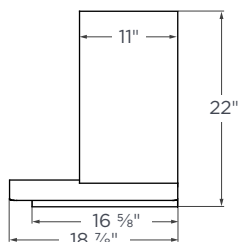

CÔTÉ

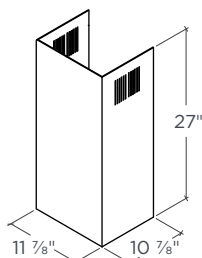

PROLONGEMENT DE LA CHEMINÉE
(CHE007, VENDU À PART*)

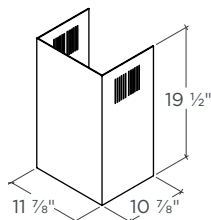

CHEMINÉE SUPÉRIEURE

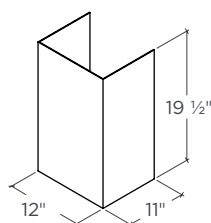

CHEMINÉE INFÉRIEURE

GUIDE DE HAUTEUR DU PLAFOND

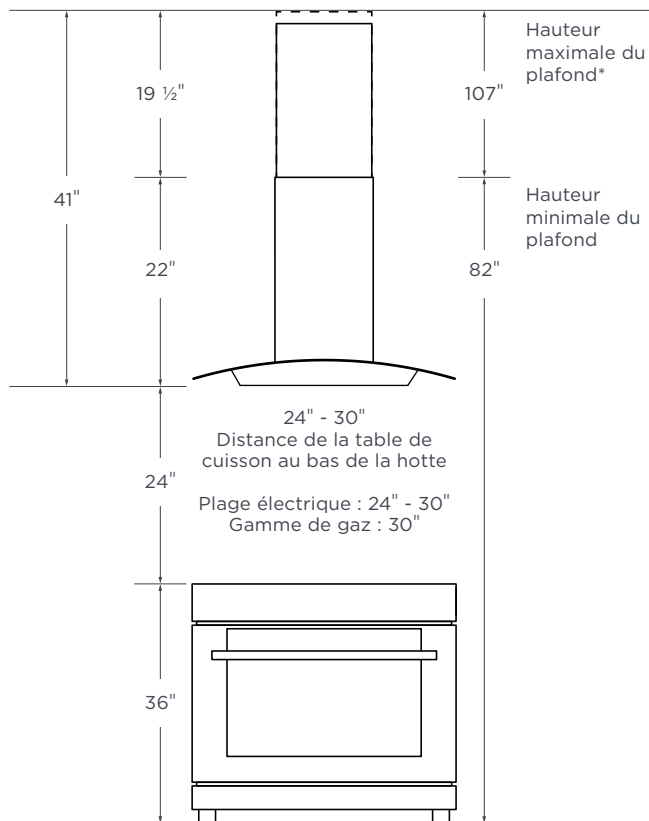

*Cette plage de hauteurs représente les hauteurs maximales et minimales standard. Une extension supplémentaire (CHE007) nécessite un achat séparé.

SPÉCIFICATIONS

TAILLES	30" 36"
STYLE	Montage mural
RECIRCULATION	Oui (filtres à charbon requis)
FONCTION DE NETTOYAGE	—
NIVEAU DE BRUIT	1,5 à 6,5 Sones
ÉCLAIRAGE	Chaud / 3 000 Kelvin
LUMENS	200
AMPOULE	3 W DEL (GU10 Base)
INTENSITÉ LUMINEUSE	1 niveau
FONCTION DE RETARD	—
CONTRÔLE	Écran tactile
SÉLECTIONS DE VITESSE	3 niveaux
PARTICULARITÉS	Recirculation / Filtres à chicane sans danger pour le lave-vaisselle

STYLE DE CUISSON	Tout usage
DÉBIT D'AIR ÉQUIVALENT	750 PCM
FLUX D'AIR DE LABORATOIRE	340 PCM
VENTILATION DU HAUT	6" rond
VENTILATION ARRIÈRE	—
MOTOR	Simple
AMPÉRAGE	1,75
PUISSANCE	210
TENSION	120
CONNEXION	Prise murale
POIDS BRUT, LB.	30": 41,5 36": 43
POIDS NET, LB.	30": 34,6 36": 36
DIMENSIONS (LxPxH)	30": 29 3/4" x 18 7/8" x 22" - 41" 36": 35 1/4" x 18 7/8" x 22" - 41"