

# GUÍA DE INSTALACIÓN RÁPIDA

## Televisor DLED de 50 pulg. 1080p 60 Hz

NS-50D510NA19/ NS-50D510MX19

### ACCESORIOS INCLUIDOS

Control remoto y dos pilas AAA



Bases para televisor



Tornillos M4 (longitud 18 mm) (4)



### ¡CONSULTE SU GUÍA DEL USUARIO EN LÍNEA!

- 1 Refiérase a [www.insigniaproducts.com](http://www.insigniaproducts.com).
- 2 Use la barra de búsqueda para encontrar **NS-50D510NA19/ NS-50D510MX19**.
- 3 Seleccione **Support & Downloads** (Soporte y descargas).
- 4 A orillas de **User Guide** (Guía del usuario), seleccione el idioma deseado.



### CUIDADO

No enchufe el cable de alimentación hasta que los otros equipos sean conectados.

## 1 PARA EMPEZAR

¿Cómo fijar la base a mi televisor? (no para el montaje en pared)

Necesitará: una superficie suave y destornillador Phillips

Coloque su televisor con la pantalla hacia abajo, sobre una superficie acolchonada y limpia.

Alinee los agujeros para los tornillos en las bases del televisor con los agujeros en la parte inferior del televisor, después fije cada base a su televisor con dos de los tornillos suministrados.

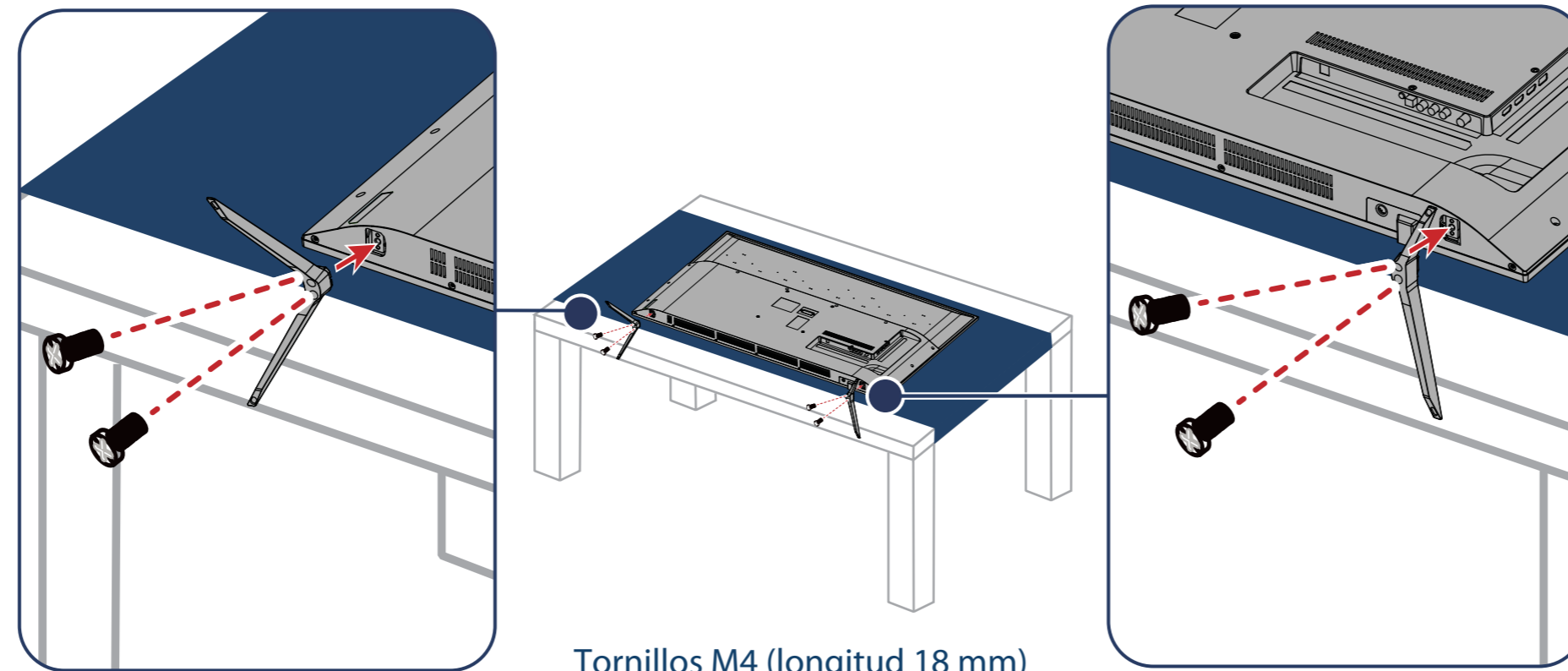

Tornillos M4 (longitud 18 mm)



## MONTAJE EN PARED

¿Cómo preparar mi televisor para montaje en pared? (no se debe usar con una base de televisor)

Necesitará: una superficie suave y destornillador Phillips

Antes de montar su televisor, asegúrese de que:

- Retire las patas de la base.
- El soporte sostiene el peso de su televisor.
- A** Coloque cuidadosamente el televisor con la pantalla hacia abajo, sobre una superficie acolchonada y limpia.
- B** Vea las instrucciones que vienen con el soporte de montaje en pared para la información de cómo montar correctamente su televisor.

O

A

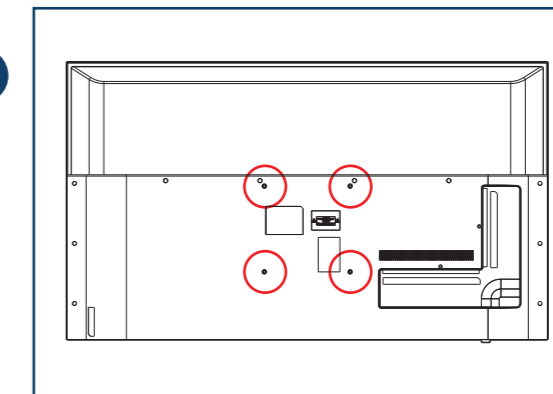

**NS-50D510NA19 / NS-50D510MX19**  
**Patrón de montaje VESA**  
 Montaje VESA (mm) 200 x 200mm - tornillos de tipo M6\*  
 \*mínimo 10 mm / máximo 14 mm

B

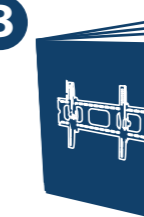

Su televisor tiene cuatro agujeros de montaje VESA en la parte posterior. Si fija un soporte de montaje en pared a la parte posterior de su televisor, **el soporte se debe sujetar firmemente, utilizando los cuatro agujeros**. Si no se utilizan los cuatro agujeros de montaje, el televisor podría caerse y causar daños a la propiedad o lesiones personales. Refiérase a los documentos que vienen con su montaje en pared para las instrucciones completas de montaje.

## CARACTERÍSTICAS

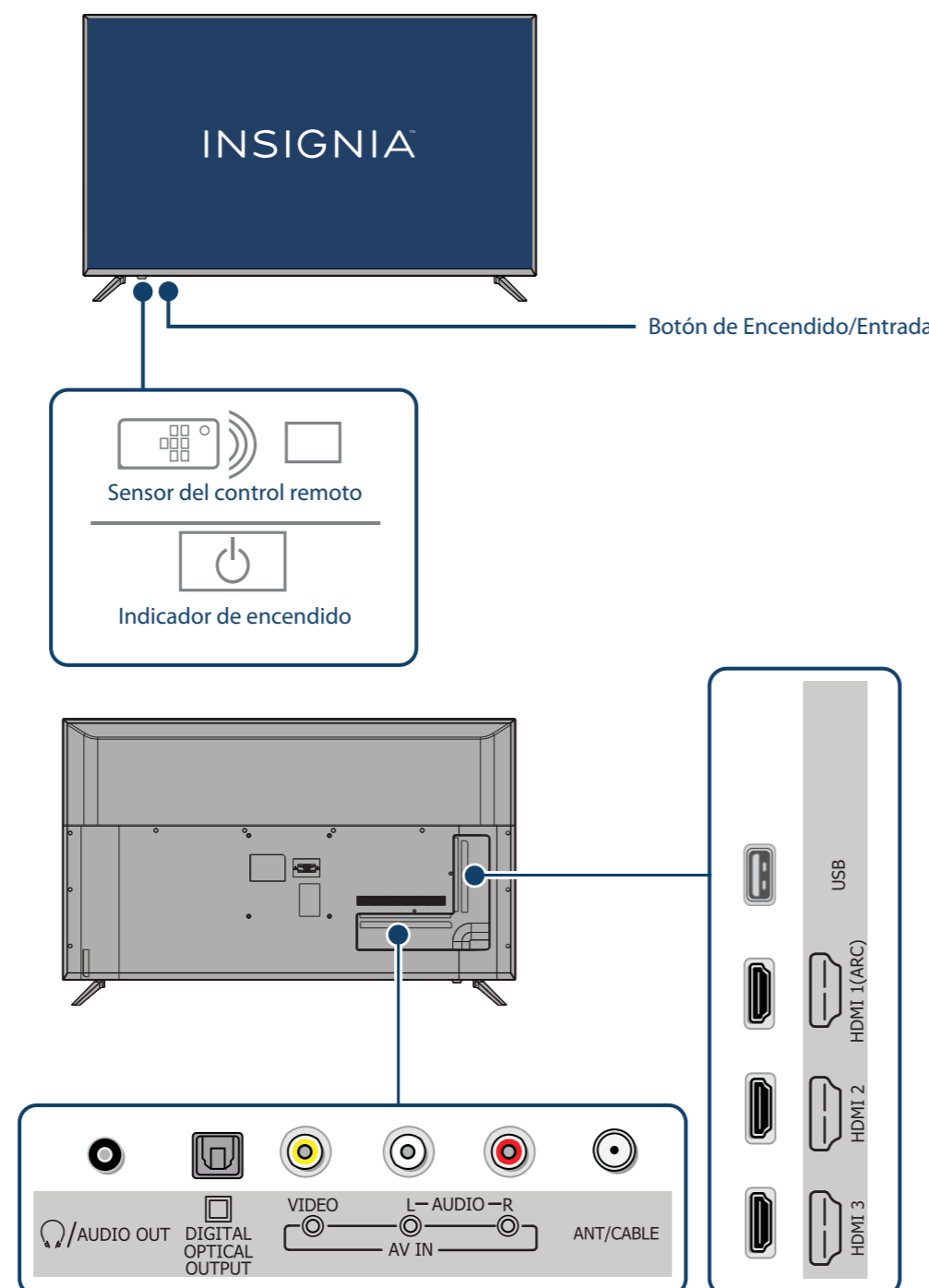

## 2 REALIZACIÓN DE LAS CONEXIONES

¿Cómo puedo mirar la televisión (receptor de cable, satélite o antena) o conectar un dispositivo tal como un reproductor de DVD o Blu-ray, una consola de videojuegos o una tableta?

### ¿QUÉ CABLES TIENE USTED?

#### HDMI (ÓPTIMA)

Calidad de video óptima

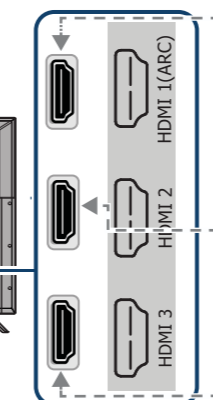
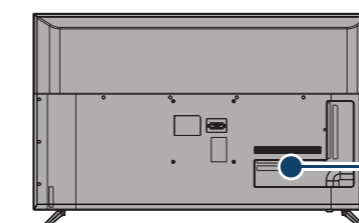

**Tomas de multiuso:** se puede enchufar cualquier equipo que usa HDMI en cualquier toma HDMI. Sin embargo, ciertos equipos tienen que estar conectados a la toma **HDMI 1 (ARC)**. Refiérase a las instrucciones que vienen con su equipo ARC para obtener más información.

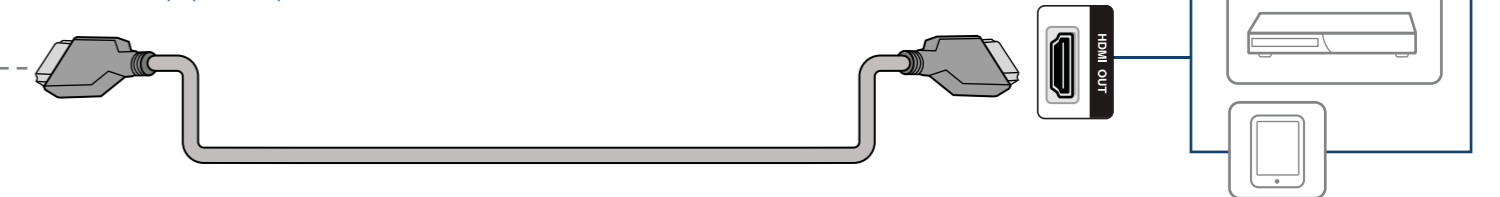

#### AV (BUENA)

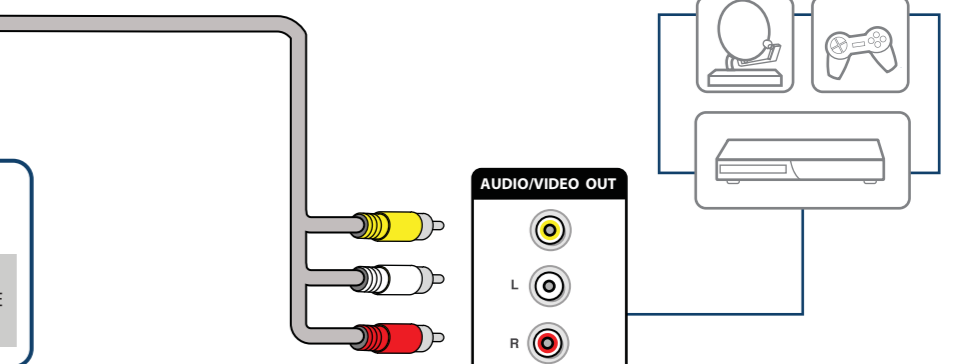
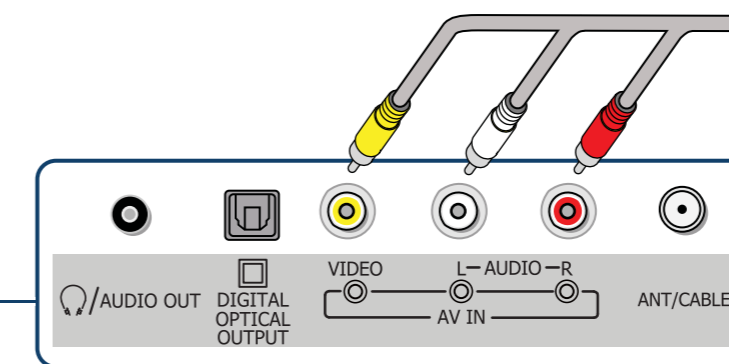
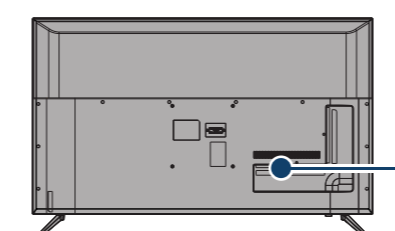

#### COAXIAL (BUENA)

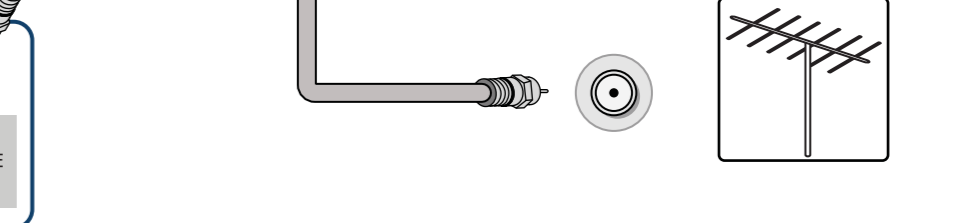
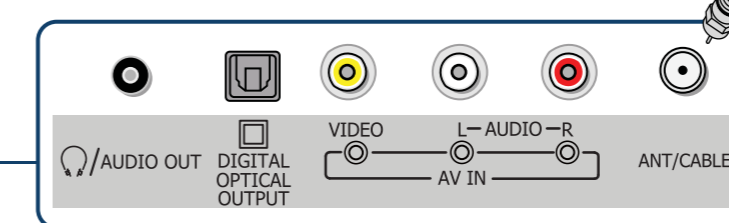
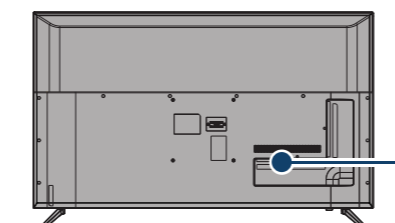

**Nota:** las ilustraciones no corresponden necesariamente al diseño de su televisor.

Antes de usar su producto nuevo, lea este instructivo para prevenir cualquier daño.

### 3 CONEXIÓN DE LOS DISPOSITIVOS DE AUDIO ¿Cómo conectar mi televisor a altavoces externos?

#### UTILIZACIÓN DEL AUDIO DIGITAL

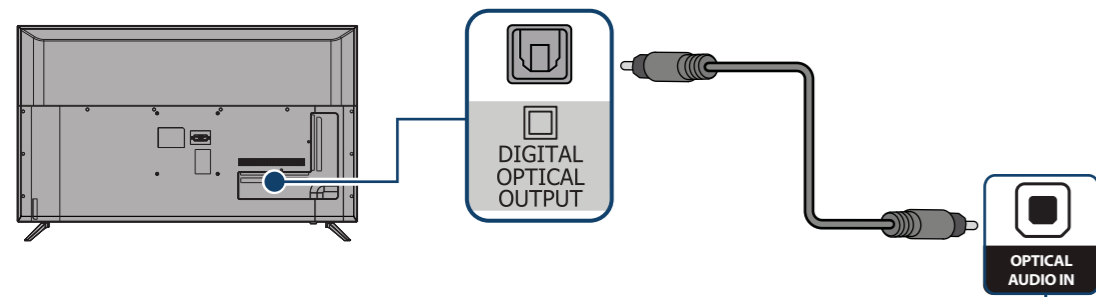

En el menú de *Audio* de su televisor, seleccione **Formato de audio/Retraso de audio** y active la opción **Formato de audio a PCM**.

#### UTILIZACIÓN DEL AUDIO ANALÓGICO



**Nota:** Refiérase a las instrucciones que vinieron con sus altavoces o barra de sonido para obtener más información.

### 4 ENCENDIDO DE MI TELEVISOR ¿Cuándo puedo encender mi televisor?

#### CUANDO SU TELEVISOR ESTÁ EN SU LUGAR:

1 Enchufe el cable de alimentación en un tomacorriente.

2 Retire la cubierta del control remoto e instale las pilas.

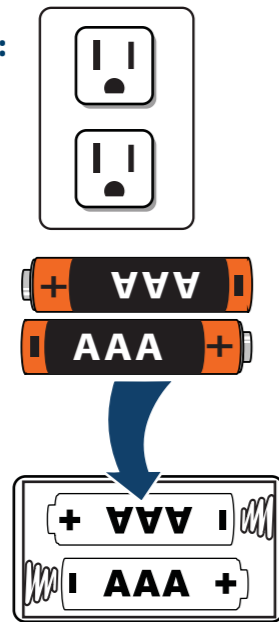

3 Presione  en su control remoto.

4 Siga las instrucciones de pantalla.

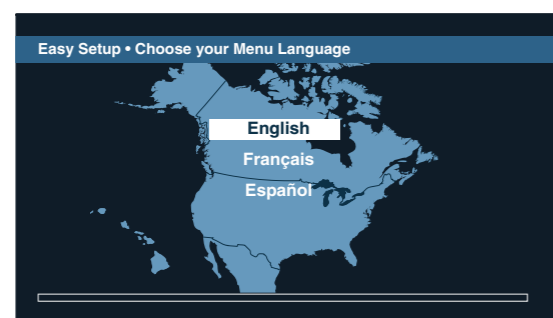

### UTILIZACIÓN DE SU CONTROL REMOTO

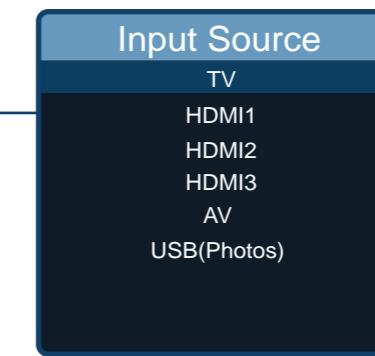

**GARANTÍA LIMITADA DE UN AÑO**  
Visite [www.insigniaproducts.com](http://www.insigniaproducts.com) para obtener más detalles.

**¿NECESITA AYUDA ADICIONAL?**  
Visite nuestro **foro de comunidades** en línea en <http://community.insigniaproducts.com/> para obtener informaciones útiles de otras personas que compraron un televisor Insignia.

**ESTAMOS A SU DISPOSICIÓN**  
[www.insigniaproducts.com](http://www.insigniaproducts.com)  
Para el servicio al cliente llame al:  
**1-877-467-4289** (EE.UU. y Canadá)  
**01-800-926-3000** (México)

**EE.UU. y Canadá:**  
INSIGNIA es una marca comercial de Best Buy y sus compañías asociadas.  
Registrada en algunos países.  
Distribuida por Best Buy Purchasing, LLC  
7601 Penn Av. South, Richfield, MN 55423 E.U.A.

**México:**  
**01-800-926-3000**  
Distribuido por Best Buy Imports S. DE R.L. DE C.V.  
Avenida Santa Fe No. 440 Piso 2 Ofna 202 Y 203 P3 Y P4  
Colonia Santa Fe Cuajimalpa, C.P. 05348,  
Delegación Cuajimalpa De Morelos,  
Mexico, Ciudad De México

© 2018 Best Buy. Todos los derechos reservados.  
**Hecho en China**

### Ya tengo un control remoto universal. ¿Cómo lo puedo programar para controlar mi televisor?

Si ya tiene un control remoto universal y quiere programarlo para funcionar con su televisor en lugar de usar el control remoto de Insignia suministrado, refiérase a la tabla siguiente para los códigos comunes.

CÓDIGOS PARA CONTROLES REMOTOS UNIVERSALES	
<b>AT&amp;T U-verse</b>	1034, 1035, 1040, 1398, 1465, 1596, 1437, 1507, 12049, 11641, 11564, 11326, 11423, 11892, 11517, 10171, 10463, 11385, 11660, 11963, 12184, 13227
<b>Cablevision</b>	068, 069, 078, 096, 100, 164, 168, 229, 026
<b>Charter</b>	2002, 1204, 1423, 1517, 0171, 1963, 0463, 1463, 0842, 1326, 167, 415, 424, 450, 456, 461, 507, 523, 567, 577, 586
<b>Comcast</b>	10463, 10171, 11204, 11326, 11463, 11517, 11641, 11780, 11785, 11892, 11963, 12002, 01877, 00276, 01982, 01376, 00810, 01187, 01106, 00877, 00476
<b>Cox</b>	1326, 1463
<b>DirecTV</b>	10463, 10171, 11204, 11326, 11517, 11564, 11641, 11963, 12002, 11463, 12049
<b>Dish Network</b>	834, 720, 222, 898, 365, 777, 754
<b>RCA</b>	135, 12049, 11423, 11564, 10171, 10463, 11810, 11892, 11963, 12184, 12417
<b>Rogers</b>	0463, 1326, 2049, 1785, 1780, 1423, 1963
<b>Time Warner</b>	400, 450, 461, 456, 10463, 1463, 0463
<b>Verizon</b>	0198, 0490

Para una lista actualizada de los códigos para otros proveedores de cable y marcas de controles remotos universales, visite el sitio [www.insigniaproducts.com/remotecodes](http://www.insigniaproducts.com/remotecodes)