

INSIGNIA™

Soporte posterior/inferior para barra de sonido

NS-SBTVB26

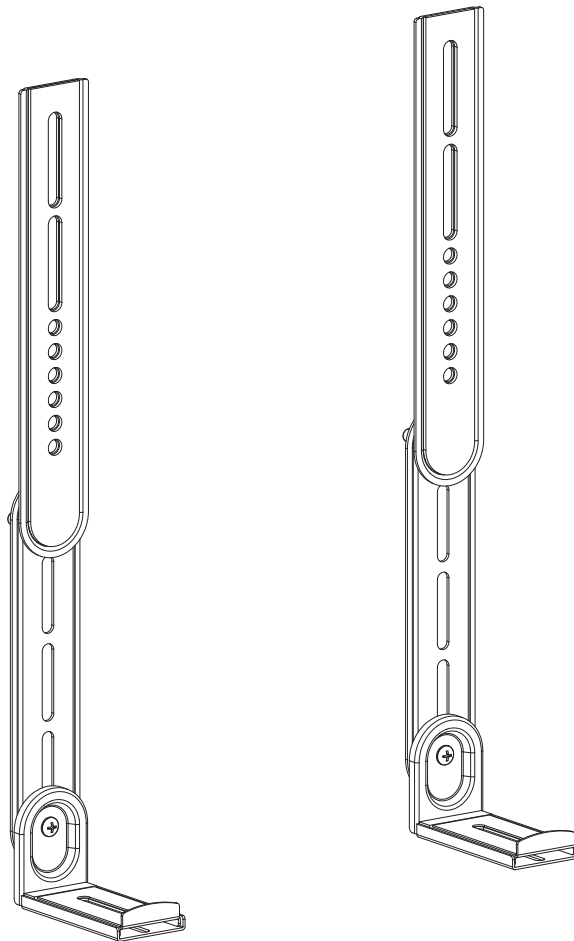

Índice

Introducción.....	3
Instrucciones importantes de seguridad.....	3
Características.....	3
Contenido del paquete.....	3
Piezas.....	3
Accesorios de instalación.....	4
Accesorios de la barra de sonido.....	4
Accesorios para el televisor.....	4
Dimensiones del producto.....	5
Herramientas necesarias (no suministradas).....	5
Instalación del soporte para barra de sonido.....	5
Paso 1: Opción 1: fijar los soportes a la barra de sonido utilizando los agujeros para tornillos situados en la parte posterior de la barra de sonido.....	6
Paso 1: Opción 2: fije los soportes a la barra de sonido utilizando los agujeros de la parte posterior de la barra.....	7
Paso 1: Opción 3: Fije los soportes con los brazos extensibles a la barra de sonido utilizando los agujeros de montaje situados en la parte inferior de la barra de sonido.....	8
Paso 2: Instalación del conjunto de soporte/barra de sonido en el soporte de su televisor.....	10
Especificaciones.....	12
GARANTÍA LIMITADA DE UN AÑO.....	13

Introducción

Felicitaciones por comprar un producto de alta calidad de Insignia. Su NS-SBTVB26 representa lo último en diseño de soportes para montaje de barras de sonido y está diseñado para ofrecer un rendimiento fiable y sin problemas.

Instrucciones importantes de seguridad

Lea todas las instrucciones antes del uso.

Conserve estas instrucciones.

⚠ PRECAUCIÓN

- Nunca deje que los niños se suban o jueguen con el producto.
- No se siente ni se ponga de pie sobre el producto.
- No coloque una barra de sonido que pese más que la carga nominal recomendada sobre el soporte. Una instalación incorrecta puede causar daños materiales y/o personales. El fabricante no se hace responsable de los daños o lesiones causados por un montaje, ensamblaje o uso incorrectos.
- Una manipulación incorrecta puede provocar cortes y laceraciones.
- Las imágenes son solo para referencia, sujetas a la disponibilidad de nuestros productos.

⚠ PRECAUCIÓN

- Este soporte es adecuado para artículos que no pesen más de la "carga máxima de 6.8 kg (15 lb)". La pared debe poder sostener cuatro veces el peso total del soporte y el cable de audio. No apriete demasiado los tornillos para evitar lesiones. El uso de productos con un peso superior al peso máximo indicado puede provocar el colapso del soporte y sus accesorios, lo que podría causar lesiones.
- El producto se monta en los dos tornillos del televisor (los dos superiores o los dos inferiores), por lo que los tornillos del televisor y el soporte de pared deben ser capaces de sostener el peso del conjunto completo.

Características

- El diseño ajustable es compatible con la mayoría de las barras de sonido entre 10 y 17.5 cm (3.94 y 6.89 pulg.) y de profundidad.
- Los soportes de acero duraderos sostienen hasta 6.8 kg (15 lb).
- El acolchado de silicona amortigua su barra de sonido.
- Los accesorios incluidos proporcionan todo lo necesario para una instalación sencilla.

Contenido del paquete

- Soporte de montaje para barra de sonido (2)
- Brazo de extensión (2)
- Accesorios de instalación
- *Guía de instalación*

Piezas

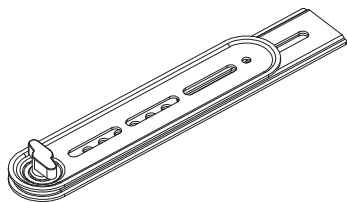

12 - Soporte de montaje para barra de sonido (2)

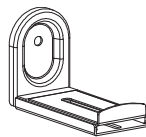





13 - Brazo de extensión (2)



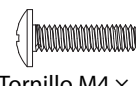
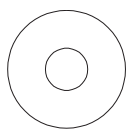

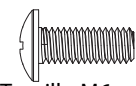
Accesorios de instalación

Etiqueta	Accesorios	Cantidad	Etiqueta	Accesorios	Cantidad
7	 Tornillo M6 x 12	2	10	 Llave hexagonal	1
8	 Arandela M6	2	11	 Llave	1
9	 Tuerca antideslizante	2			

Accesorios de la barra de sonido

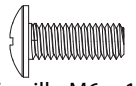
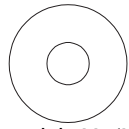
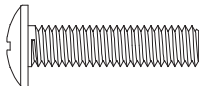
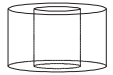
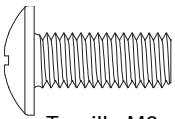
Etiqueta	Accesorios	Cantidad	Etiqueta	Accesorios	Cantidad
1	 Tornillo M4 x 16	2	4	 Arandela M5/M6	4
2	 Tornillo M5 x 16	2	5	 Tornillo de ojo de cerradura	2
3	 Tornillo M6 x 16	2	6	 Tuerca mariposa M6	2

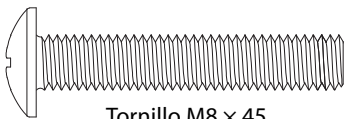
Accesorios para el televisor

Etiqueta	Accesorios	Cantidad	Etiqueta	Accesorios	Cantidad
A	 Tornillo M6 x 16	4	E	 Arandela M5/M6	4
B	 Tornillo M6 x 25	4	F	 Espaciador M8 x 10	4
C	 Tornillo M8 x 25	4	G	 Espaciador M8 x 2.5	4
D	 Tornillo M8 x 45	4	H	 Junta de plástico M8	2

Dimensiones del producto

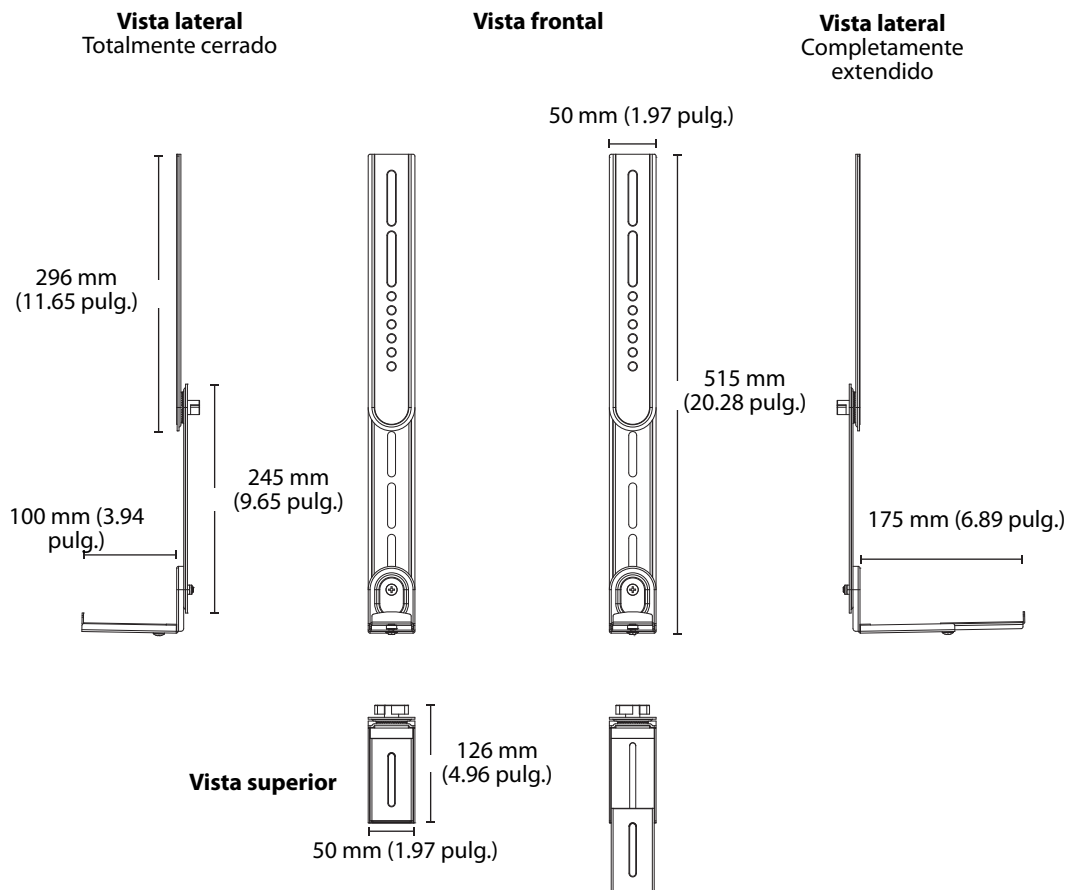

Herramientas necesarias (no suministradas)

Para montar el nuevo soporte de la barra de sonido, necesitará las siguientes herramientas:



Cinta métrica



Nivel de burbuja



Destornillador Phillips

⚠ ADVERTENCIA

Este producto contiene piezas pequeñas que representan un peligro de asfixia si se tragan. Antes de comenzar a ensamblar la unidad, verifique que se incluyen todas las piezas y que no están dañadas.

Nota: No usará todos los accesorios.

Instalación del soporte para barra de sonido



Preparación para montar la barra de sonido

Preste especial atención al fijar el soporte de montaje en el paso 1 al instalar la barra de sonido en el soporte. Asegúrese de utilizar los accesorios de montaje adecuados.

- Seleccione los accesorios de montaje adecuados según el tamaño de los agujeros para tornillos de su televisor. Deseche los tornillos y espaciadores restantes.
- Coloque con cuidado el televisor boca abajo sobre una superficie acolchada y no abrasiva para evitar daños en la pantalla.
- Asegúrese de que los soportes estén centrados y nivelados entre sí.
- No instale este producto en el techo.

Paso 1: Opción 1: fijar los soportes a la barra de sonido utilizando los agujeros para tornillos situados en la parte posterior de la barra de sonido.

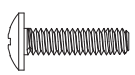
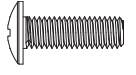
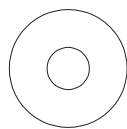
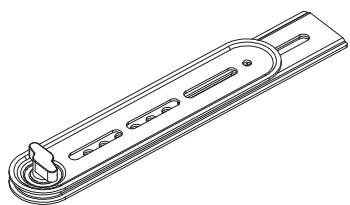
Necesitará las siguientes herramientas/herramientas para montar su barra de sonido:

Tornillos			Arandela
	o		
1 - Tornillo M4 x 16 (2)		2 - Tornillo M5 x 16 (2)	4 - Arandela M5/M6 (2)
			
12 - Soporte de montaje para barra de sonido (2)			

1 Afloje los soportes de montaje de la barra de sonido (12) y, a continuación, ajústelos (12) para que encajen en los agujeros de montaje de la parte posterior de la barra de sonido.

Nota: Ajuste el ángulo de instalación del soporte en función de la longitud de la barra de sonido y la anchura del agujero del tornillo.

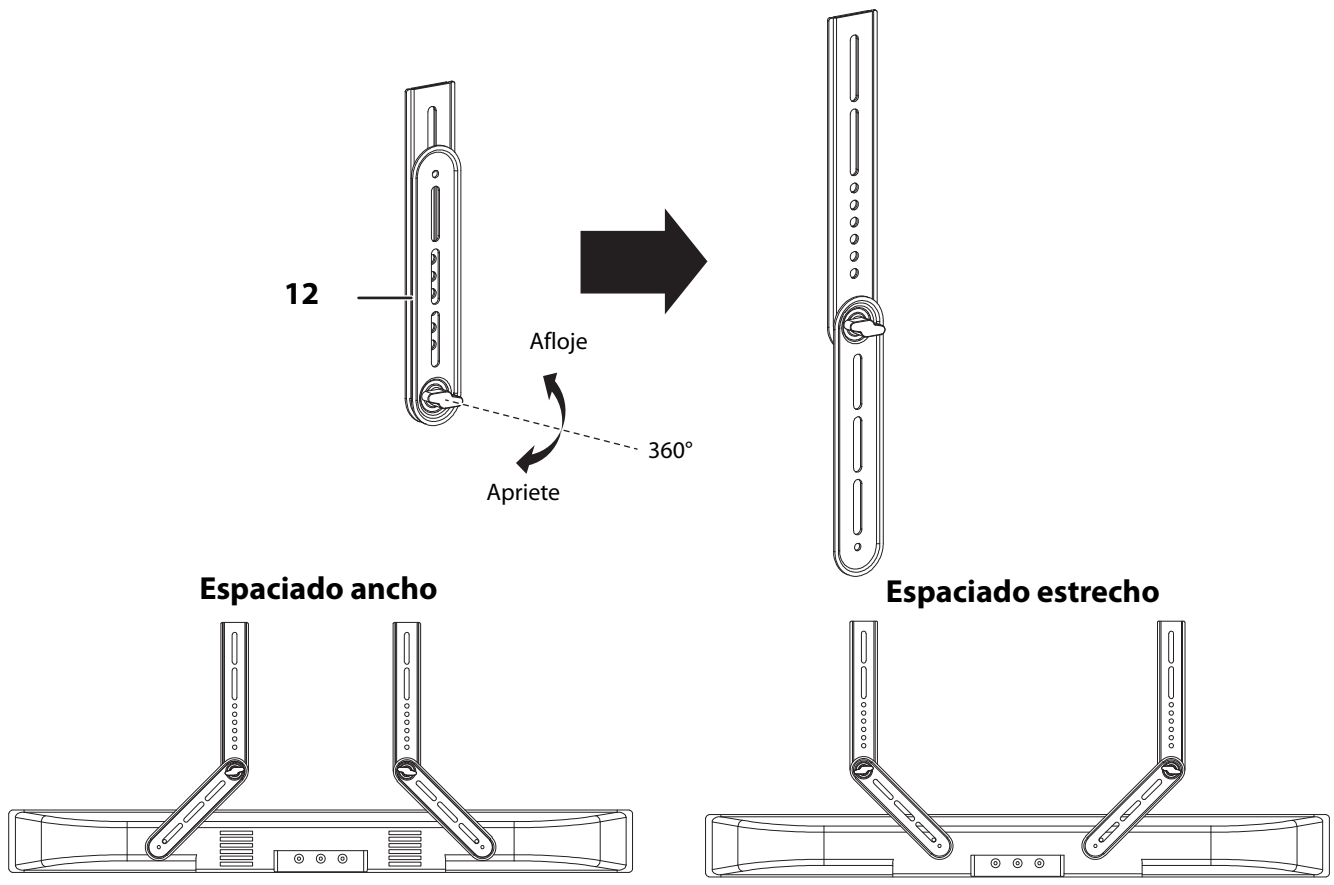

- Fije los soportes de montaje de la barra de sonido (12) a la parte posterior de la barra de sonido con tornillos (1, 2, o 3) y arandelas M5/M6 (4). Apriete con la llave hexagonal (10).

Consejo: Seleccione los tornillos que coincidan con los agujeros para tornillos de la parte posterior de la barra de sonido.

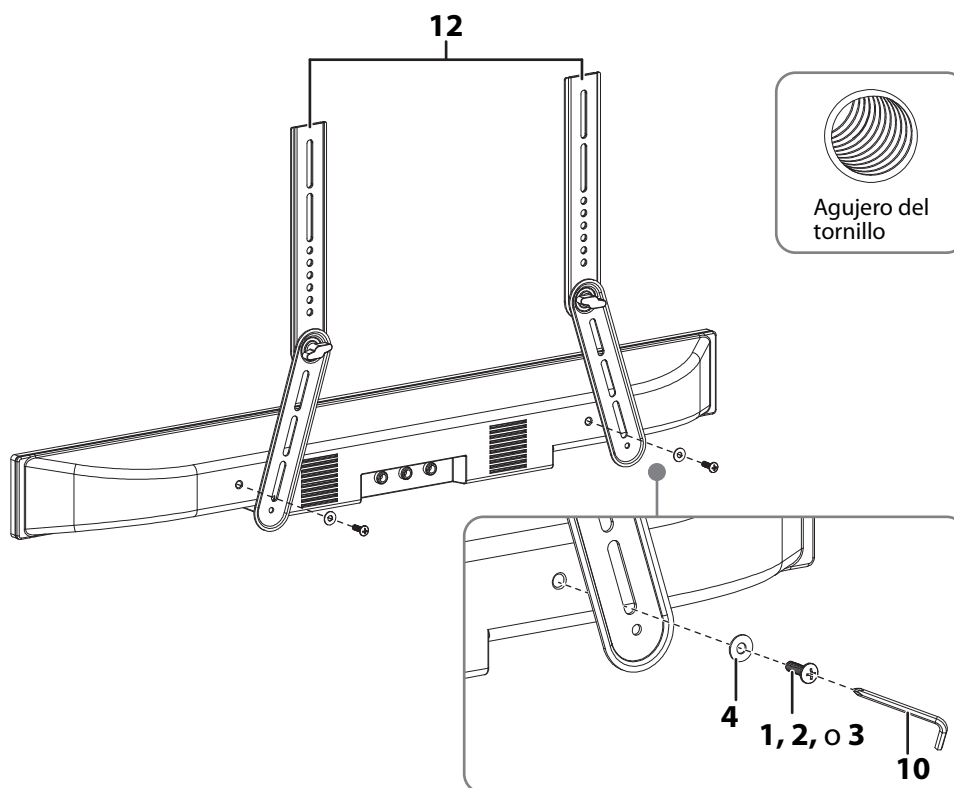

Paso 1: Opción 2: fije los soportes a la barra de sonido utilizando los agujeros de la parte posterior de la barra.

Necesitará las siguientes herramientas/herramientas para montar su barra de sonido:

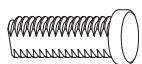

5 - Tornillo de ojo de cerradura (2)



6 - Tuerca mariposa M6 (2)

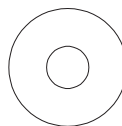

4 - Arandela M5/M6 (2)

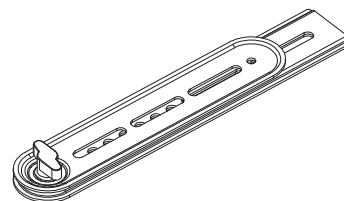

12 - Soporte de montaje para barra de sonido (2)

- Inserte los tornillo de ojo de cerradura (5) en los orificios correspondientes situados en la parte posterior de la barra de sonido.
- Coloque los soportes de montaje de la barra de sonido (12) sobre los tornillos de ojo de cerradura (5).
- Coloque una arandela M5/M6 (4) sobre los tornillo de ojo de cerradura (5) y, a continuación, fíjela con las tuercas mariposa M6 (6).

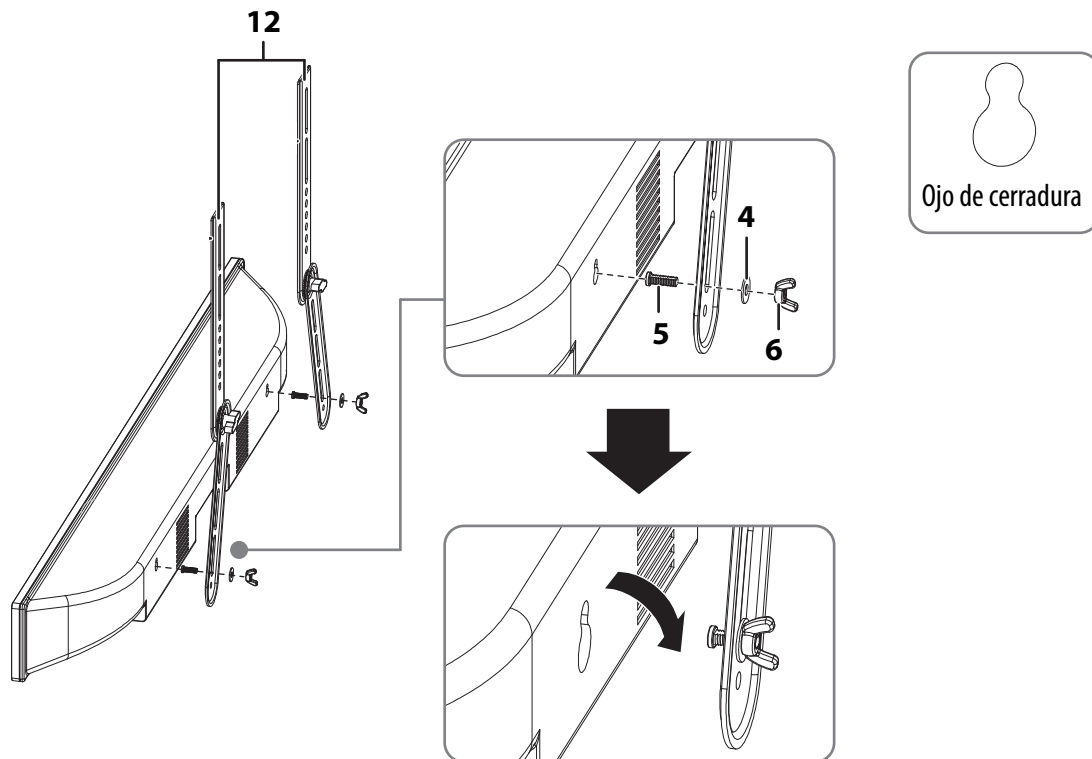

Paso 1: Opción 3: Fije los soportes con los brazos extensibles a la barra de sonido utilizando los agujeros de montaje situados en la parte inferior de la barra de sonido.

Necesitará las siguientes herramientas/herramientas para montar su barra de sonido:

Tornillos

Arandelas

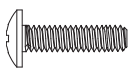

1 - Tornillo M4 x 16 (2)



2 - Tornillo M5 x 16 (2)

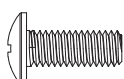

3 - Tornillo M6 x 16 (2)

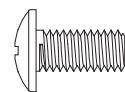

7 - Tornillo M6 x 12 (2)

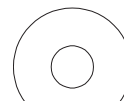

4 - Arandela M5/M6 (2)



9 - Tuerca antideslizante (2)

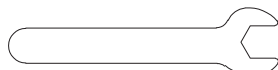

11 - Llave



Destornillador Phillips

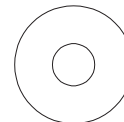

8 - Arandela M6 (2)

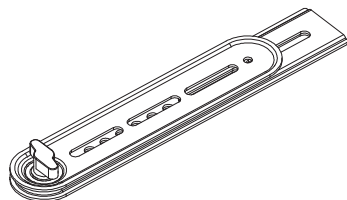

12 - Soporte de montaje para barra de sonido (2)

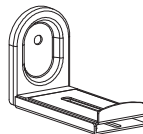

13 - Brazo de extensión (2)

- 1 Con una llave (11) y un destornillador Phillips, fije los brazos de extensión (13) a los soportes de montaje de la barra de sonido (12) con un tornillo M6 x 12 (7) y una arandela M6 (8), y una tuerca antideslizante (9).

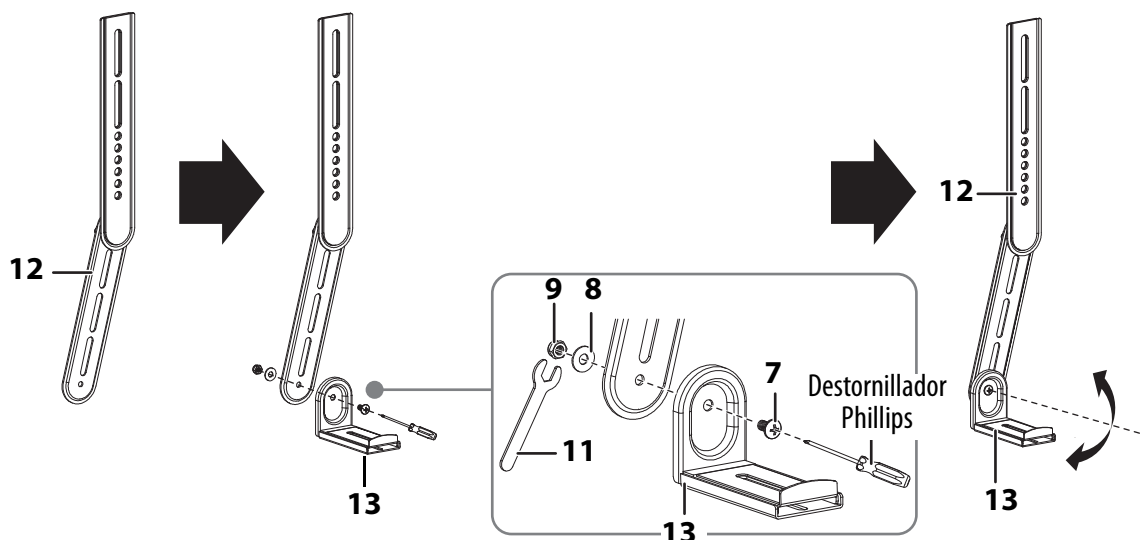

- 2 Con un destornillador Phillips, ajuste los brazos de extensión (13) para que se adapten a la parte inferior de la barra de sonido.

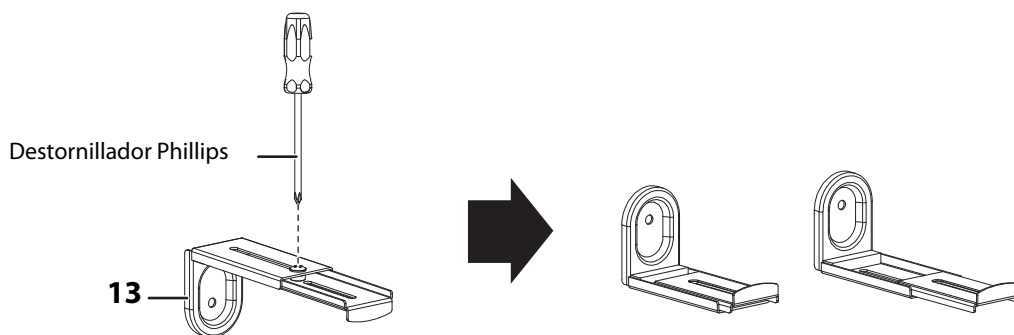

- 3 Con un destornillador Phillips, monte el módulo de soporte (A) en la parte inferior de la barra de sonido.

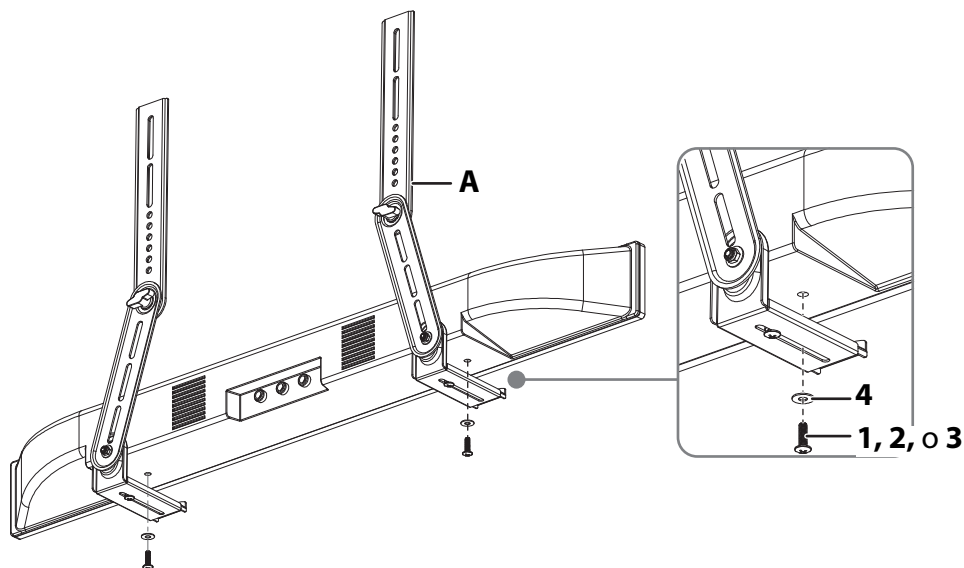

Paso 2: Instalación del conjunto de soporte/barra de sonido en el soporte de su televisor

Nota: Asegúrese de que la distancia mínima entre el soporte del televisor y la pared sea superior a 2.54 cm (1 pulg.).

Necesitará las siguientes herramientas/herramientas para montar su barra de sonido:

Tornillos

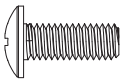

A - Tornillo M6 x 16 (4)

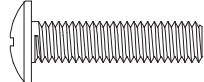

B - Tornillo M6 x 25 (4)

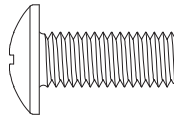

C - Tornillo M8 x 25 (4)

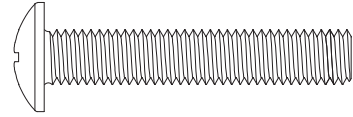

D - Tornillo M8 x 45 (4)

Espaciadores

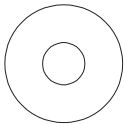

E - Arandela M5/M6 (4)

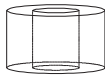

F - Espaciador M8 x 10 mm (4)



G - Espaciador M8 x 2.5 mm (4)



H - Junta de plástico M8 (2)



Destornillador Phillips

Opciones de montaje (como referencia)

Por encima del televisor

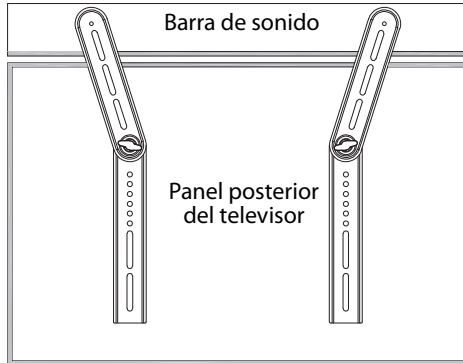

Por debajo del televisor

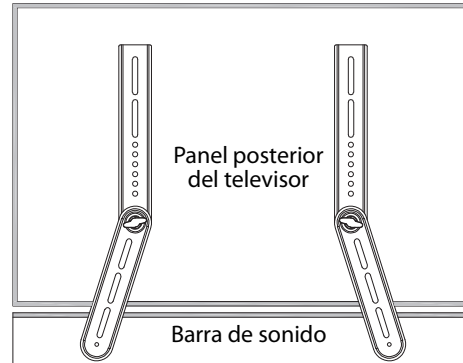

Selección de tornillos

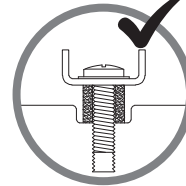
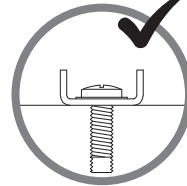
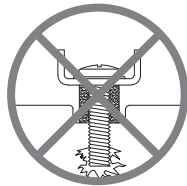
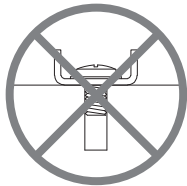

1 Retire el soporte de montaje de su televisor.

Nota: Recomendamos que sean dos personas las que realicen este paso.

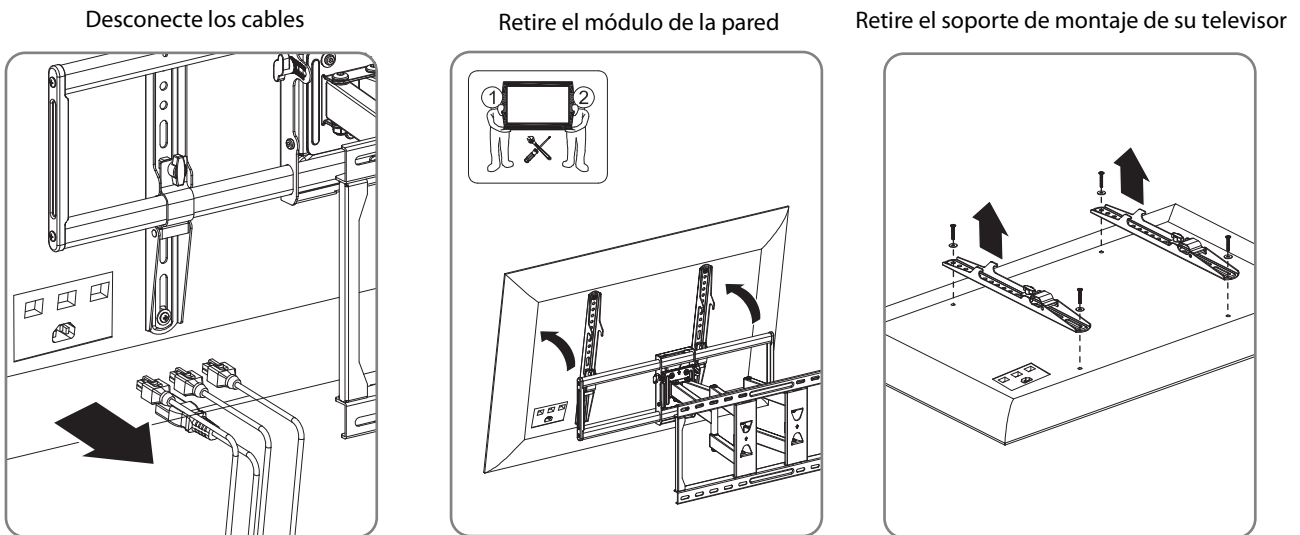

2 Fije la barra de sonido montada y los soportes a la parte posterior del televisor.

Nota: Al realizar el montaje, asegúrese de que los soportes de montaje estén centrados y nivelados debajo del televisor.

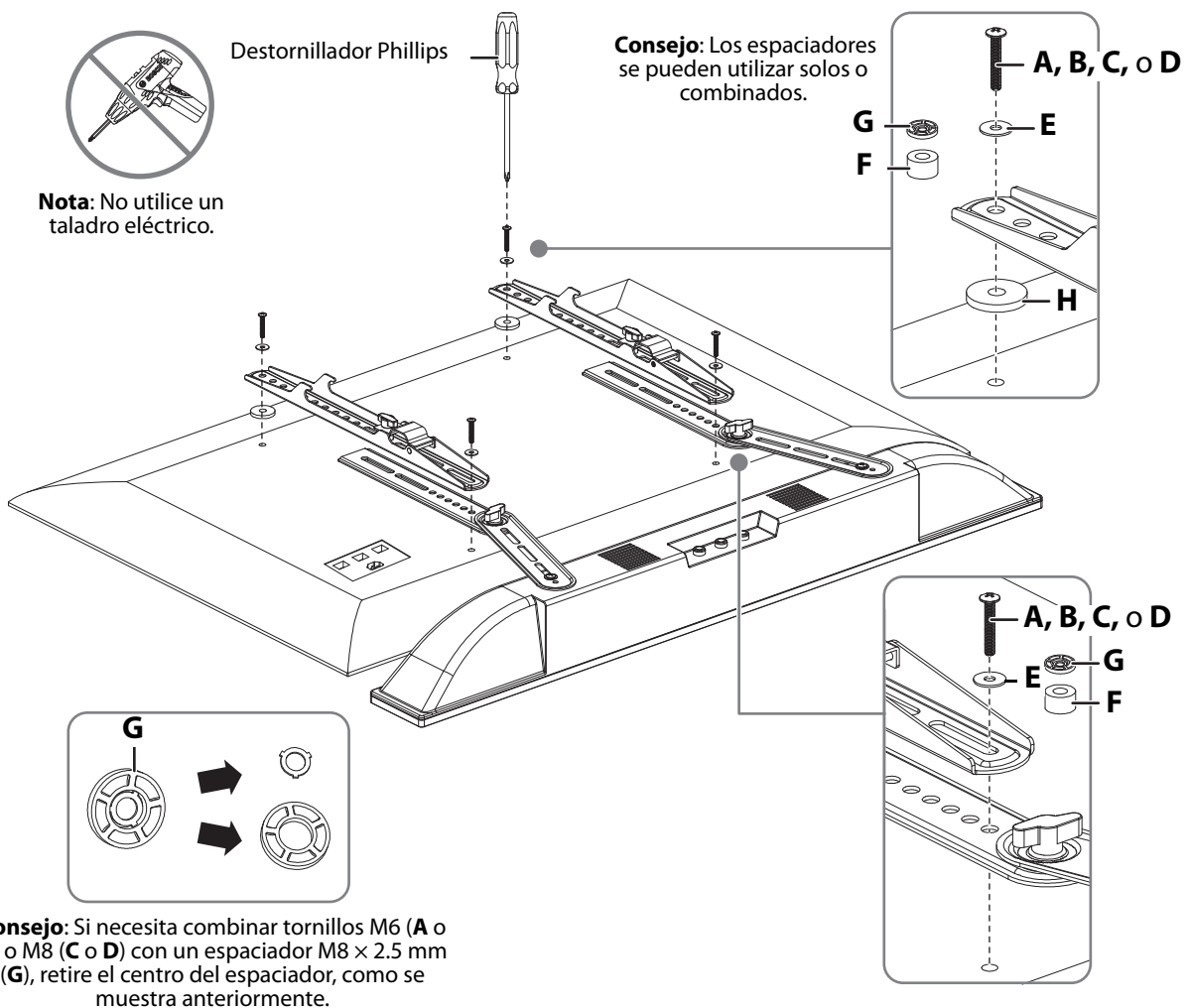

3 Vuelva a colgar la unidad montada en el soporte de montaje de pared del televisor.

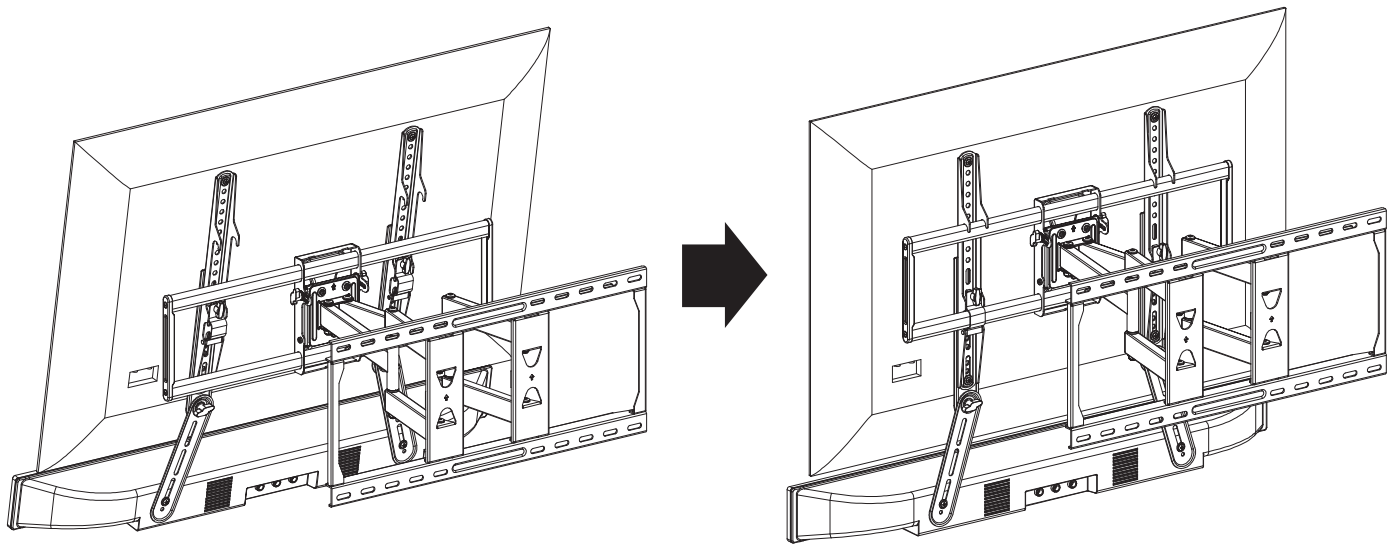

Especificaciones

Dimensiones (Alto x Ancho x Profundidad)	51.5 x 5 x 10 - 17.5 cm (20.28 x 1.97 x 3.94 - 6.89 pulg.)
Capacidad máxima	6.8 kg (15 lb)
Peso	Neto: 1.46 kg (3.21 lb) Bruto: 1.67 kg (3.67 lb)
Color	Negro

GARANTÍA LIMITADA DE UN AÑO

Best Buy, o su Socio autorizado de productos de la marca Insignia, le garantiza a usted, el comprador original de este nuevo producto de la marca Insignia ("Producto"), que éste se encontrará libre de defectos de material o de mano de obra en su fabricación original por un período de un (1) año a partir de la fecha de su compra del Producto o de la fecha de entrega (si es posterior a la fecha de compra) ("Período de garantía").

Para que esta garantía se aplique, su Producto debe (i) haberse comprado en los Estados Unidos o en Canadá desde una tienda de la marca Best Buy o en línea en los sitios web de www.bestbuy.com o www.bestbuy.ca, o del Socio autorizado de Best Buy y (ii) empacado o vendido con esta declaración de garantía.

El término de "Best Buy" como se utiliza en esta garantía se refiere a las tiendas de marca de Best Buy, www.bestbuy.com, www.bestbuy.ca y el Socio autorizado de Best Buy.

Debido a que Insignia no puede controlar la calidad de los productos vendidos por vendedores no autorizados, esta Garantía se aplica sólo a los Productos que fueron comprados en tiendas de Best Buy o un Socio autorizado de Insignia, a menos que la ley prohíba lo contrario. Insignia se reserva el derecho de rechazar reclamaciones de Productos comprados de vendedores no autorizados, incluyendo sitios web no autorizados.

EL REEMPLAZO O LA REPARACIÓN ESTIPULADOS BAJO ESTA GARANTÍA SON SU RECURSO EXCLUSIVO POR CUALQUIER VIOLACIÓN DE LA GARANTÍA. INSIGNIA NO SERÁ RESPONSABLE POR DAÑOS INCIDENTALES O CONSECUENTES DEBIDO AL INCUMPLIMIENTO DE CUALQUIER GARANTÍA EXPRESA O IMPLÍCITA RELACIONADA CON ESTE PRODUCTO, INCLUYENDO PERO SIN LIMITARSE A LA PÉRDIDA DE INFORMACIÓN, LA PÉRDIDA DE NEGOCIOS O DE GANANCIAS. INSIGNIA PRODUCTS NO HACE NINGUNA OTRA GARANTÍA EXPRESA CON RESPECTO A ESTE PRODUCTO. TODAS LAS GARANTÍAS EXPRESAS E IMPLÍCITAS DE ESTE PRODUCTO, INCLUYENDO, PERO SIN LIMITARSE A, CUALQUIER GARANTÍA IMPLÍCITA DE O CONDICIONES DE COMERCIALIZACIÓN O IDONEIDAD PARA UN FIN DETERMINADO, ESTÁN LIMITADAS EN DURACIÓN AL PERÍODO DE GARANTÍA ESTABLECIDO ANTERIORMENTE Y NINGUNA GARANTÍA, YA SEA EXPRESA O IMPLÍCITA, SE APLICARÁ DESPUÉS DEL PERÍODO DE GARANTÍA. ALGUNOS ESTADOS, PROVINCIAS Y JURISDICIONES NO PERMITEN LIMITACIONES SOBRE (i) LA DURACIÓN DE UNA GARANTÍA IMPLÍCITA, (ii) LA EXCLUSIÓN O LIMITACIÓN DE DAÑOS INCIDENTALES O CONSECUENCIALES, O (iii) LA LIMITACIÓN DE DAÑOS INCIDENTALES O CONSECUENCIALES, POR LO QUE LAS LIMITACIONES O EXCLUSIONES ANTERIORES PUEDEN NO SER APLICABLES EN SU CASO. ESTA GARANTÍA LE DA DERECHOS LEGALES ESPECÍFICOS, Y USTED PUEDE POSEER OTROS DERECHOS QUE VARIAN DE ESTADO A ESTADO, O DE PROVINCIA A PROVINCIA.

¿Cuánto dura la garantía?

El Período de garantía tiene una duración de 1 año (365 días) a partir de la fecha de compra del Producto o de la fecha de entrega (si es posterior a la fecha de compra). La fecha de compra se encuentra impresa en el recibo que recibió con el Producto. En caso de que el Socio autorizado deje de vender el producto de marca Insignia cubierto, esta garantía terminará para dicho producto y no habrá reparación ni sustitución del Producto.

¿Qué es lo que cubre esta garantía?

Durante el Período de Garantía, si un centro de reparación autorizado de Insignia concluye que la fabricación original del material o la mano de obra del Producto se encuentran defectuosos Insignia (cómo su opción exclusiva): (1) reparará el Producto con repuestos nuevos o reconstruidos; o (2) reemplazará el Producto sin costo alguno por un producto nuevo o reconstruido con características similares. Los Productos y repuestos reemplazados bajo esta garantía se volverán propiedad de Insignia y no se le regresarán a usted. Si se requiere la reparación de Productos o partes después de que se vence el Período de garantía, usted deberá pagar todos los costos de mano de obra y de repuestos. Esta garantía estará vigente tanto como usted sea el dueño de su producto Insignia durante el período de garantía. La cobertura de la garantía se anula si usted vende o transfiere el Producto.

¿Cómo se obtiene el servicio de garantía?

Si se compró el Producto en una tienda de Best Buy, o en un sitio Web de Best Buy (www.bestbuy.com o www.bestbuy.ca), lleve su recibo original y el Producto a cualquier tienda de Best Buy. Asegúrese de volver a colocar el producto en su empaque original o en un empaque que provea la misma protección que el original. Si adquirió su producto a través de un Socio autorizado, llame a Insignia al 1-877-467-4289.

Para obtener servicio de garantía, llame al 1-877-467-4289 en los Estados Unidos y Canadá. Los agentes de llamadas pueden diagnosticar y corregir el problema por teléfono.

Si compró el producto a un socio autorizado que no sea Best Buy, llame al 1-888-BESTBUY en Estados Unidos o al 1-866-BESTBUY en Canadá. Se le pedirá que provea una prueba de compra y regrese su producto a Best Buy. Asegúrese de colocar el Producto en su empaque original o en un empaque que provea la misma cantidad de protección que el original.

¿Dónde es válida la garantía?

Esta garantía sólo es válida en Estados Unidos y Canadá para el comprador original del producto a un distribuidor autorizado, en el país donde se realizó la compra original.

¿Qué es lo que no cubre la garantía?

- Pérdida/deterioro de alimentos, bebidas y/o medicamentos.
- Daños a otros productos causados por una subida de tensión u otro problema similar mientras están conectados al Producto.
- Capacitación o instrucción del cliente.
- Instalación.
- Ajustes de configuración.
- Daños cosméticos.
- Daños debidos al clima, relámpagos, causas de fuerza mayor, tales como sobretensiones.
- Danos accidentales.
- Uso inapropiado.
- Abuso.
- Negligencia.
- Uso o propósito comercial, incluyendo pero no limitado al uso en centros comerciales o lugares comunes de un condominio de varios pisos o un edificio de departamentos, o cualquier uso en un lugar que no sea una casa privada.
- Modificación de alguna parte del Producto, incluyendo la antena.
- Un panel de pantalla dañado por imágenes estáticas (sin movimiento) aplicadas durante periodos prolongados (burn-in).
- Daño debido al uso o mantenimiento inapropiado.
- Conexión a una fuente de voltaje o de alimentación incorrecta.
- Daños debidos al intento de reparación por parte de cualquier persona no autorizada por Insignia para reparar el Producto.
- Productos vendidos "tal cual" (en el estado en que se encuentran) o "con todas sus fallas".
- Consumibles, incluyendo pero no limitado a pilas (por ejemplo AA, AAA, C etc.).
- Productos en los cuales el número de serie asignado en la fábrica ha sido alterado o removido.
- Pérdida o robo de este producto o cualquier parte de sus componentes.
- Las pantallas con hasta tres (3) píxeles defectuosos (puntos oscuros o incorrectamente iluminados) agrupados en una superficie más pequeña que la décima parte (1/10) del tamaño de la pantalla ni hasta cinco (5) píxeles defectuosos en toda la superficie de la pantalla. (Las pantallas basadas en píxeles pueden contener un número limitado de píxeles que pueden no funcionar normalmente).
- Los defectos o daños causados como resultado de cualquier contacto, sin limitarse a líquidos, geles o pastas.

1-877-467-4289 | www.insigniaproducts.com

INSIGNIA es una marca comercial de Best Buy y sus compañías asociadas.

Distribuido por Best Buy Purchasing, LLC

Richfield, MN 55423 U.S.A

©2025 Best Buy. Todos los derechos reservados.

INSIGNIA™

Para información sobre el producto, contáctenos con la información siguiente:

1-877-467-4289

www.insigniaproducts.com



INSIGNIA es una marca comercial de Best Buy y sus compañías asociadas.

Distribuido por Best Buy Purchasing, LLC

Richfield, MN 55423

©2025 Best Buy. Todos los derechos reservados.

V1 ESPAÑOL
25-0734