

EN The pictures shown are for illustration purposes only. The actual product or app interface may vary.

FR La photo est pour référence seulement. L'interface réelle du produit ou de l'application peut être variable.

ES La imagen es solo de referencia. La interfaz real del producto o la aplicación puede variar.

KO 사진은 참고용입니다. 실제 상품과 앱 인터페이스는 다를 수 있습니다.写真はイメージです。

JP 写真はイメージです。実際の製品、アプリ画面とは異なる場合があります。

RU Изображение только для справки. Фактический интерфейс продукта или приложения может отличаться.

漢 圖片僅供參考。實際產品或app界面可能會有差異。

Ninebot KickScooter

EN User Instructions

FR Instructions d'Utilisateur

ES Instrucciones de uso

KO 사용자 지침

JP ユーザーマニュアル

RU Инструкция пользователя

漢 使用說明



Welcome / Bienvenue / Bienvenidos / 안녕하세요 / はじめに /
Добро пожаловать / 歡迎

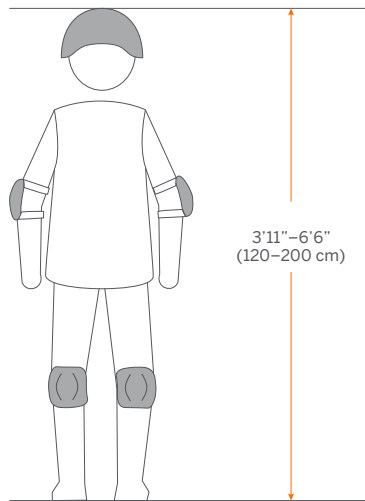
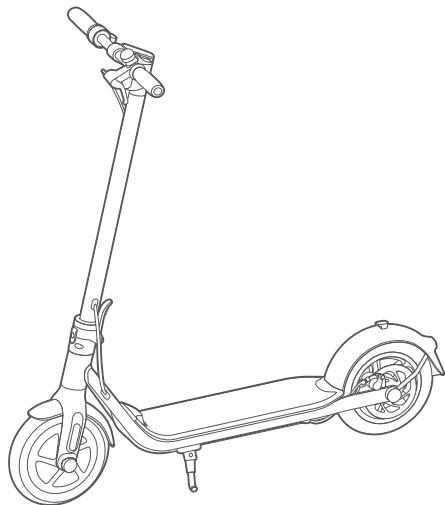

EN **Warning:** Always wear a helmet, elbow pads and knee pads when riding.
 FR **Avertissement :** Portez un casque, des coudières et des genouillères.
 ES **Advertencia:** Use casco, coderas y rodilleras. Lea atentamente las instrucciones antes de usar el producto.
 KO **경고:** 승차 시에는 항상 헬멧, 팔꿈치 패드 및 무릎 패드를 착용하십시오.
 JP **警告:** 使用時は必ずヘルメット、プロテクターを着用してください。
 RU **Предупреждение:** Всегда надевайте шлем, налокотники и наколенники при езде.
 漢 **警告:** 騎行時務必戴好頭盔, 護肘和護膝。



Packing List / Liste d'emballage / Contenido del paquete / 제품 구성/
同封物リスト / Комплектация / 包裝清單

Ninebot KickScooter

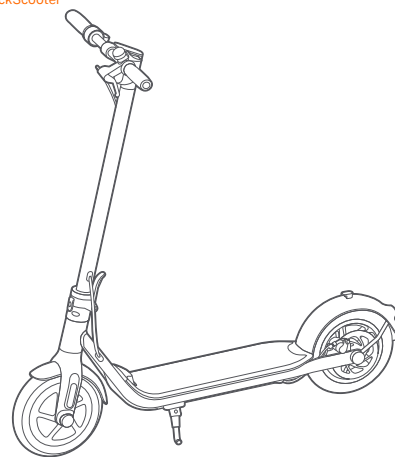

EN User Instructions
 FR Instructions d'Utilisateur
 ES Instrucciones de uso
 KO 사용자 지침
 JP ユーザーマニュアル
 RU Инструкция пользователя
 漢 使用說明



EN Important Information
 FR Informations importantes
 ES Información importante
 KO 중요한 정보
 JP 重要な情報
 RU Важная информация
 漢 重要信息



EN Product Manual
 FR Manuel de Produit
 ES Manual del Producto
 KO 제품 설명서
 JP 製品マニュアル
 RU Руководство пользователя
 漢 產品手冊



EN Limited Warranty
 FR GARANTIE LIMITÉE
 ES GARANTÍA LIMITADA
 KO 보증서
 JP 保証書
 RU ГАРАНТИЙНЫЙ ТАЛОН
 漢 保修手冊

Accessories / Accessoires / Accesorios / 액세서리 / アクセサリー / Аксессуары / 配件



EN 7/64" (3mm) Hex Wrench
 FR Clé hexagonale 7/64" (3mm)
 ES Llave hexagonal 7/64" (3mm)
 JP 3mm六角レンチ
 RU Шестигранный ключ на 3 мм
 漢 3mm六角扳手



EN M5 Screw x 5 (One extra)
 FR Vis M5 x 5 (une de rechange)
 ES Tornillos M5 x 5 (uno extra)
 KO M5 나사 x 5 (추가 1개)
 JP M5 ネジ x 5 (1 個予備)
 RU Винт M5 x 5 (один дополнительный)
 漢 M5螺絲 x 5 (含備用螺絲一顆)

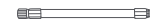

EN Valve Stem Extension
 FR Extension tige de soupape
 ES Extensión del vástago de la válvula
 KO 밸브 스템 확장
 JP バルブステムエクステンション
 RU Удлинитель штока клапана
 漢 擴充閥桿



EN Battery Charger
 FR Chargeur de batterie
 ES Cargador de batería
 KO 배터리 충전기
 RU Зарядное устройство
 漢 電池充電器

EN Tire
 FR Pneu
 ES Neumático
 KO 타이어
 JP タイヤ
 RU Шина
 漢 輪胎



Assembly / Assemblage / Ensamblaje / 조립 / 組み立て / Сборка / 組裝

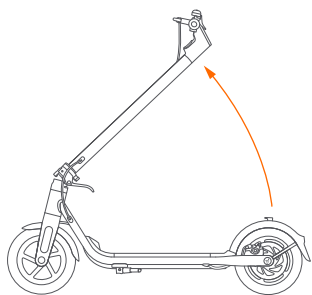

- 1 EN Unfold the stem.
FR Dépliez le tronc.
ES Despliega la barra.
KO 손잡이 부분을 펼치세요.
JP ステムを展開。
RU Достаньте шток.
漢 豎起豎管。

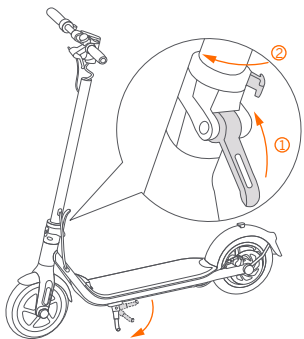

- 2 EN Fasten: ① Close the quick-release lever. ② Turn the safety hook clockwise. Unfold the kickstand.
FR Boucler : ① Fermez le levier de déblocage rapide. ② Tournez le crochet de sécurité dans le sens des aiguilles d'une montre. Dépliez la béquille.
ES Sujetar: ① Cierre la palanca de cierre rápido. ② Gire el gancho de seguridad en el sentido de las agujas del reloj. Despliega la pata de cabra.
KO 고정 ① : quick-release (릭 릴리즈) 레버를 닫습니다. ② : 안전고리를 시계 방향으로 돌립니다. 그리고 나서 받침 다리를 펼치세요.
JP 締める : ①クイックリリースレバーを開じて。②安全フックを時計回りに回して、キックスタンドを立てます。
RU Скрепить: ① Закрыйте рычаг быстрого высвобождения. ② Поверните страховочный крюк по часовой стрелке. Затем разверните подставку.
漢 固定: ①關閉快拆桿; ②順時針轉動折疊指撥。然後打開停車支架。

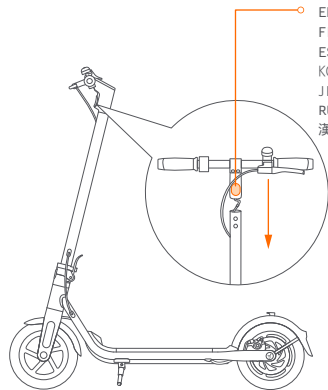

- 3 EN Slide the handlebar onto the stem with a headlight facing the front. * Make sure that the wires inside the handle and the stem are connected.
FR Faites glisser le manche dans le tronc. Phare orienté vers l'avant. * Assurez-vous que les fils à l'intérieur de la poignée et la tige sont connectés.
ES Acopla el manillar a la barra. Faro hacia delante. * Asegúrese de que los cables del interior del mango y el vástago estén conectados.
KO 핸들바를 핸들봉에 밀어 넣습니다. * 핸들바 및 핸들봉 양쪽 배선이 연결되어 있는지 확인 해주세요.
JP ハンドルをステムにスライドさせます。ヘッドライト側を前方に向けます。* ハンドル内部のワイヤーとステムが接続されていることを確認してください。
RU Вставьте руль в шток. Фара находится спереди. * Убедитесь, что провода внутри руля и выноса соединены.
漢 把橫把滑入豎管中。前燈應朝前方。* 請確保車頭與豎管內的電源線是連接狀態。

EN Headlight
FR Phare avant
ES Faro delantero
KO 헤드라이트
JP ヘッドライト
RU Передняя фара
漢 頭燈

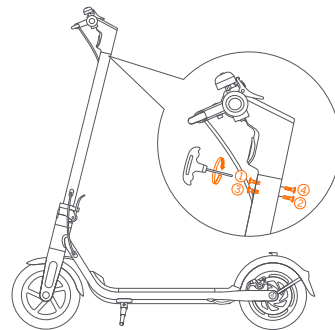

- 4 EN Install the 4 screws in order (two on each side) with the included hex wrench.
FR Installez quatre vis (deux de chaque côté) avec la clé hexagonale incluse.
ES Aprieta los cuatro tornillos (dos a cada lado) con la llave hexagonal incluida.
KO 포장 구성품 내 포함되어 있는 육각렌치로 4개의 나사 (양쪽에 각2개)를 고정합니다.
JP 付属の六角レンチを使用して4本のネジ (両側に2本ずつ) を取り付けます。
RU Установите 4 винта (по 2 с каждой стороны) с помощью прилагаемого шестигранного ключа.
漢 使用包裝箱內的六角扳手鎖緊四個螺絲 (每側各兩個)。



Activation / Activation / Activación / 활성화 / アクティベーション / активация / 激活

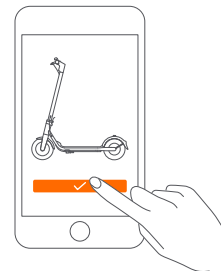
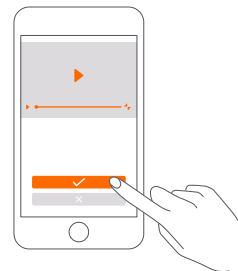
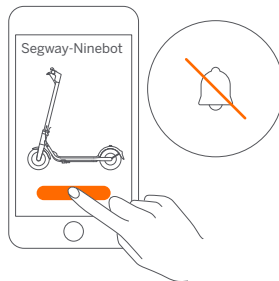
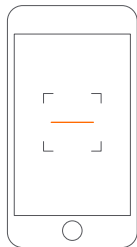
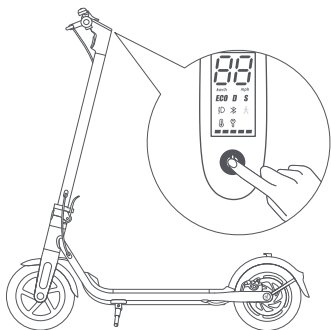

- 1** EN An inactivated KickScooter will keep beeping when turned on, and its speed is limited to 9.3 mph (15 km/h).
- FR Une trottinette inactivée continuera à émettre des bips lorsqu'elle est allumée et sa vitesse est limitée à 9,3 miles/h (15 km/h).
- ES Una patineta inactiva seguirá pitando cuando se encienda, y su velocidad se limita a 9,3 mph (15 km/h).
- KO 미 활성화 제품 전원ON 상태에서 연속적으로 "DI" 알람음이 나며, 최고속도 15 km/h로 제한 됩니다.
- JP キックスクーターの電源を入れた後はピー音が鳴り続け、15km/hの速度制限がかかります。
- RU Инактивированный электросмокат будет продолжать издавать звуковые сигналы при включении, а его скорость ограничена до 9,3 миль в час (15 км / ч).
- 漢 未激活的滑板車開機後，會有持續「滴」聲提示，且限速15km/h。

- 2** EN Scan the QR code to download the Segway-Ninebot app to register or log in.
- FR Scannez le code QR pour télécharger l'application mobile Segway-Ninebot et inscrivez-vous/connectez-vous.
- ES Escanee el código QR para descargar la aplicación Segway-Ninebot y registrarse o iniciar sesión.
- KO QR코드 스캔하여 Segway-Ninebot App 다운로드 후 가입 및 로그인 할 수 있습니다.
- JP QRコードをスキャンしてSegway-Ninebotアプリをダウンロードし、登録/ログインします。
- RU Отсканируйте QR-код, чтобы загрузить приложение Segway-Ninebot и зарегистрироваться / войти.
- 漢 掃描二維碼下載Segway-Ninebot App，並註冊/登錄。

- 3** EN Click "Search vehicle" and pair with your KickScooter.
- FR Cliquez sur «Rechercher un véhicule» et associez-le pour vous connecter à votre trottinette.
- ES Haga click en "Buscar vehículo" y empareje para conectar a tu patineta.
- KO 검색 클릭하여 주변 제품을 연결하세요.
- JP 「デバイスサーチ」ボタンをクリックし、お持ちの製品をペアリングして接続します。
- RU Нажмите «Поиск скутера» и выберите пару для подключения к вашему электросмокату.
- 漢 點擊「搜索設備」，然後配對連接滑板車。

- 4** EN Follow the instructions to watch the Riding Safety Video.
- FR Suivez les instructions pour visionner la vidéo sur la sécurité de conduite.
- ES Siga las instrucciones para ver la Seguridad de Conducción.
- KO 안내 메시지에 따라 운전 지침 확인하세요.
- JP 案内に従って操作ガイドをご覧ください。
- RU Следуйте инструкциям, чтобы посмотреть руководство езды.
- 漢 根據提示觀看駕駛指南。

- 5** EN Click to activate the KickScooter.
- FR Cliquez pour activer la trottinette.
- ES Haga click para activar la patineta.
- KO 전동킥보드 활성화.
- JP クリックしてキックスクーターの電源を入れます。
- RU Нажмите, чтобы активировать электросмокат.
- 漢 激活滑板車。



How to Ride / Comment conduire / Cómo conducir / 타는 방법 / 乗り方 / Обучение езде / 如何騎乘

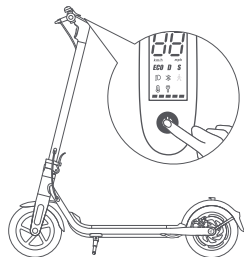

- 1 EN Power on the KickScooter.
FR Allumez le scooter.
ES Enciende la patineta.
KO 전원 버튼을 누르세요.
JP キックスクーターの電源を入れます。
RU Включите скутер.
漢 滑板車開機。

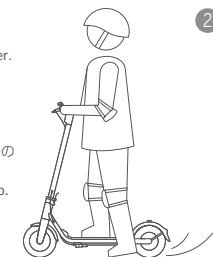

- 2 EN Stand on the footboard with one foot and push off with the other foot to start gliding.
FR Tenez-vous sur l'appui-pieds avec un pied et poussez avec votre autre pied pour commencer à glisser.
ES Coloca un pie sobre la plataforma y empuja con el otro pie para empezar a rodar.
KO 발판에 한발만 올려서 발로 글라이딩을 해주세요.
JP フットレストを片足で立て、足で押して滑り始めます。
RU Чтобы начать движение, встаньте на подставку скутера одной ногой и оттолкнитесь другой.
漢 單腳站立在踏板上，另外一隻腳向後蹬地，開始滑行。

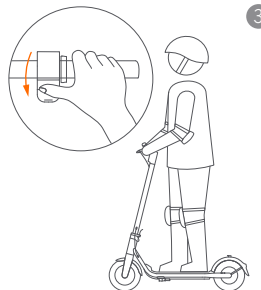

- 3 EN Put both feet on the footboard and stand stably. Press the throttle to speed up when you are balanced. **Note: For your safety, the motor will not engage until the KickScooter reaches 1.9 mph (3 km/h).**
FR Placez votre autre pied sur l'appui-pieds pour assurer la stabilité des deux pieds. Appuyez sur l'accélérateur de la main droite pour accélérer lorsque vous avez trouvé votre équilibre. **Remarque : pour assurer votre sécurité, le moteur ne s'embranchera pas jusqu'à ce que le KickScooter atteigne la vitesse 1.9 mph (3 km/h).**
ES Coloca ambos pies sobre la plataforma para mantenerte estable. Pulsa el acelerador con la mano derecha para acelerar cuando estés en equilibrio. **Nota: por tu seguridad, el motor no se activará hasta que la patineta alcance la velocidad de 1.9 mph (3 km/h).**
KO 다른 쪽 발을 발판에 놓아 양 발의 안정성을 유지하세요. 균형이 잡히면 오른쪽의 조절판을 눌러 속도를 높입니다. 참고하세요. 안전을 위해 스쿠터가 1.9 mph (3 km/h)에 도달하기까지는 모터가 작동하지 않습니다.
JP 3 両足を安定した状態に保つために、片側の足をもう一方の足の上に置きます。バランスをとっている時にスピードアップするには、右手のスロットルを押ししてください。注：安全のため、モーターはスクーターが3km/h に達するまで作動しません。
RU Поставьте вторую ногу на подставку скутера, чтобы обе ноги были стабильны. Нажмите на рычаг газа на правой рукоятке, чтобы постепенно набирать скорость при достижении балансировки. **Примечание: в целях Вашей безопасности мотор не включается до тех пор, пока скутер не достигнет 1.9 миль/ч (3 км/ч).**
漢 另一隻腳踏上踏板，雙腳保持穩定。保持平衡後，輕按右手油門進行加速。請注意，為了您的安全，在滑板車速度達到 1.9 英里 / 小時 (3 km/h) 前，馬達不會啟動。

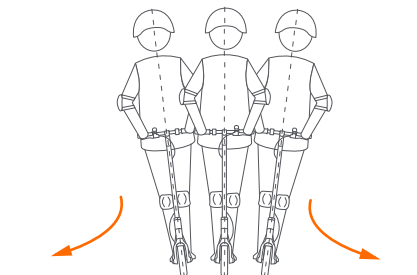
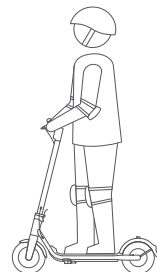
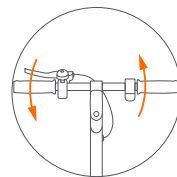

- 5 EN To turn, shift your body and turn the handlebar slightly.
FR Pour tourner, déplacez le poids de votre corps et tournez doucement le manche.
ES Para girar, inclina el cuerpo y gira ligeramente el manillar.
KO 회전을 하려면 몸의 중심을 이동하면서 핸들을 천천히 돌립니다.
JP 回転するには体重移動を行い、ハンドルをわずかに回します。
RU Чтобы повернуть, переместите вес Вашего тела и слегка поверните руль.
漢 轉向時需將身體重心略微向轉向方向傾斜，並緩慢轉動把手。

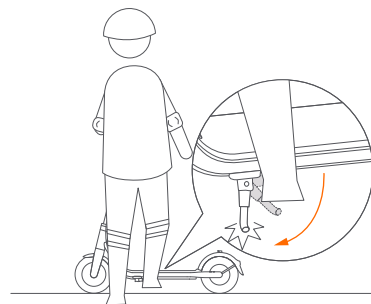

- 6 EN Put down the kickstand.
FR Abaissez la béquille lors du stationnement.
ES Baje el pata de cabra al estacionar.
KO 스탠드를 내려 주저히세요.
JP キックスタンドを立てます。
RU Опустите подставку.
漢 將支架放下。

- 4 EN Slow down by releasing the throttle and squeezing the brake lever. **The rear light flashes when braking.**
FR Ralentissez en lâchant l'accélérateur, et freinez en appuyant sur le levier de frein. **Le feu arrière clignote lors du freinage.**
ES Para reducir la velocidad, suelta el acelerador, y frena apretando la palanca de freno. **La luz trasera parpadea al frenar.**
KO 조절판에서 손을 떼어 속도를 줄입니다; 그리고 브레이크 레버를 잡으면 멈춥니다. **제동시 후방 표시등이 깜박입니다.**
JP スロットルを離してゆっくりと下ろします。ブレーキレバーを引いてブレーキをかけます。ブレーキをかけると、リアライトが点滅します。
RU Сбавьте скорость, отпустив рычаг газа; и тормозите, нажимая на тормозной рычаг. **Задний фонарь мигает при торможении.**
漢 鬆開油門進行減速，然後輕壓剎車桿以剎車。制動時，尾燈閃爍。



Charging / Charge / Cargar la batería / 충전 / 充電 / Зарядка / 充電器連接

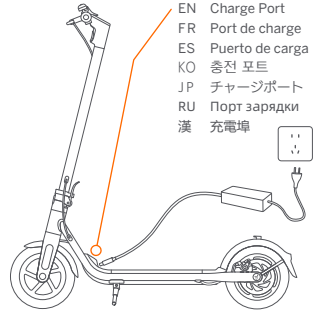

EN Charge Port
FR Port de charge
ES Puerto de carga
KO 충전 포트
JP チャージポート
RU Порт зарядки
漢 充電埠

EN Your KickScooter is fully charged when the LED on the charger changes from red (charging) to green (trickle charge).
FR Votre KickScooter est complètement chargée lorsque la LED du chargeur passe du rouge (charge) au vert (charge lente).
ES Su KickScooter estará completamente cargado cuando la luz LED en el cargador cambie de rojo (cargando) a verde (carga lenta).
KO 충전기의 LED가 빨간색 (충전)에서 녹색 (낙속 충전)으로 변경되면 KickScooter가 완전히 충전됩니다.
JP 充電器のLEDライトが赤から緑に変わると、キックスコーターは満充電されています。
RU При полном заряде KickScooter индикатор на зарядном устройстве изменится с красного (зарядка) на зелёный (подзарядка).
漢 您的滑板車充電完成後，充電器上的LED燈會從紅色（充電中）變為綠色（涓流充電）。

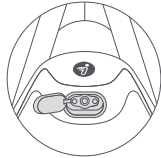

1 EN Open the charge port cover.
FR Ouvrez le cache du port de charge.
ES Abre la tapa del puerto de carga.
KO 충전 포트덮개를 엽니다.
JP 充電ポートカバーを開きます。
RU Откройте крышку порта зарядки.
漢 打開充電口橡膠塞。

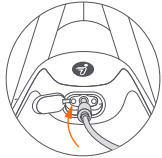

2 EN Insert the charge plug.
FR Insérez la prise du chargeur.
ES Inserta la clavija de carga.
KO 충전 플러그를 연결하세요.
JP 充電器のプラグを差し込みます。
RU Вставьте штекер.
漢 插入充電插頭。



3 EN Close the charge port cover when finished.
FR Fermez le cache du port de charge lorsque vous avez terminé.
ES Cierra la tapa del puerto de carga cuando este termine.
KO 완료되면 충전포트 덮개를 닫으세요.
JP 充電が終了したらプラグを抜き、充電ポートカバーを閉じます。
RU Закройте крышку порта зарядки устройства, когда закончите.
漢 充電完畢後，扣緊橡膠塞。



WARNINGS / AVERTISSEMENT / ADVERTENCIA / 경고 / 警告 / ПРЕДУПРЕЖДЕНИЕ / 警告

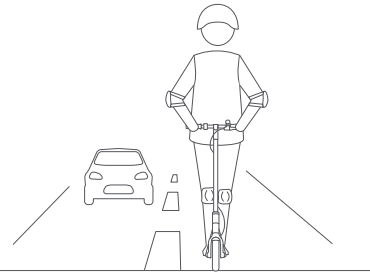

EN DO NOT ride on public roads, motorways, or highways.
FR Ne roulez pas sur les routes publiques, les autoroutes ou les rues.
ES No viaje en caminos públicos, autopistas o calles.
KO 공공도로, 자동차도로 또는 고속도로에서 타지 마십시오.
JP 公道、車道、または高速道路で使用しないでください。
RU Запрещается выезжать на дороги для машин, автомагистрали, шоссе или ездить.
漢 禁止駛入公共道路、機動車道或高速公路。

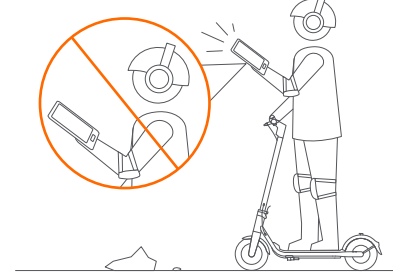
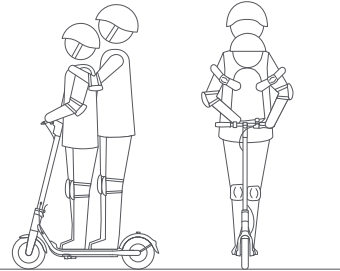

EN DO NOT use a mobile phone or wear earphones when riding the KickScooter.
FR N'utilisez pas de téléphone portable ni d'écouteurs lors de l'utilisation du scooter.
ES No use el teléfono móvil ni lleve auriculares puestas al utilizar la patineta.
KO 스쿠터 운전 중에는 휴대전화를 사용하거나 이어폰을 착용하지 마십시오.
JP キックスコーターを操作するときは、携帯電話を使用したり、イヤホンを装着しないでください。
RU При управлении мопедом не разговаривайте по мобильному телефону и не надевайте наушники.
漢 操作此滑板車時請勿使用手機或戴耳機。



EN DO NOT carry any passengers.
FR Ne conduisez pas à deux et ne prenez pas de passagers.
ES No lo utilices con más de una persona ni lleves pasajeros.
KO 둘이서 타거나 누군가를 태우지 마십시오.
JP 同時に複数人で乗車しないでください。
RU Не катайтесь на нем по двое и не берите пассажиров.
漢 禁止雙人駕駛或載客。

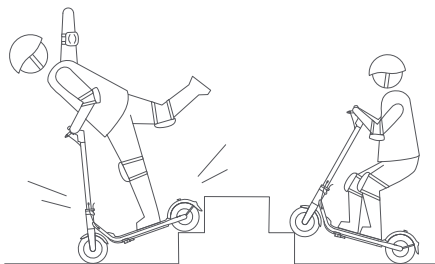

EN DO NOT ride up and down stairs or jump over obstacles.
 FR Ne conduisez PAS sur des marches d'escalier et ne sautez PAS au-dessus d'obstacles.
 ES NO subas ni bajas escaleras ni circules sobre obstáculos.
 KO 층계를 오르내리거나 또는 장애물을 뛰어넘지 마십시오.
 JP 階段や大きな障害物を乗り越えたりしないでください。
 RU НЕ катайтесь вверх и вниз по лестницам и не перепрыгивайте через препятствия.
 漢 禁止騎行九號滑板車上、下臺階或跳躍障礙。



EN DO NOT ride the scooter in the rain. DO NOT ride through puddles or other obstacles.
 FR Ne conduisez PAS le scooter sous la pluie. Ne roulez pas dans les flaques d'eau ou les autres obstacles (formés par l'eau).
 ES NO utilices la patineta con lluvia. No conduzca por charcos ni ningún otro obstáculo líquido.
 KO 빗 속에서 킥보드를 타지 마십시오. 물웅덩이나 물속에 통과하지 마십시오.
 JP 雨天の際はキックスクーターに乗らないでください。水気のある場所や障害物は乗り越えないでください。
 RU НЕ катайтесь на скутере в дождь. Не ездите по лужам или другим (водным) препятствиям.
 漢 請避免雨中騎行。請勿穿越水坑或任何其他(水)障礙物。



EN DO NOT ride the scooter with only one foot or one hand.
 FR NE montez PAS la trottinette avec un seul pied ou une main.
 ES NO monte el scooter con un solo pie o una mano.
 KO 한 발이나 한 손만으로 스쿠터를 타지 마십시오.
 JP 片足、または片手だけで走行をしないでください。
 RU НЕ ездите на самокате только одной ногой или одной рукой.
 漢 不要只用一隻腳或一隻手騎滑板車。

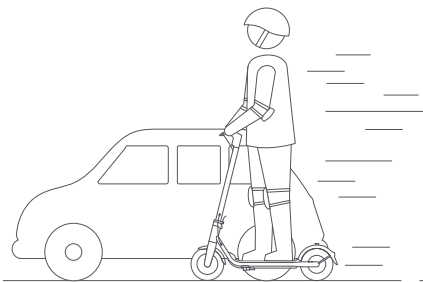

EN DO NOT overtake.
 FR NE dépassez PAS.
 ES NO sobrepase.
 KO 추월하지 마십시오.
 JP 追い越しをしないでください。
 RU НЕ обгоняйте.
 漢 請勿超車。



EN Watch your head when passing through doorways.
 FR Faites attention à votre tête lorsque vous passez sous une porte.
 ES Cuides su cabeza al pasar por puertas.
 KO 문간을 통과 시 머리를 조심하십시오.
 JP 出入り口などの天井が低い場所を通過する際は頭に注意してください。
 RU Берегите голову, когда проезжаете в дверные проемы.
 漢 請注意高處障礙物，避免撞傷。

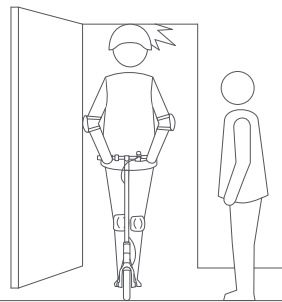

EN Keep your speed between 3.1–6.2 mph (5–10 km/h) when you ride through speed bumps, or other uneven surfaces.
 FR Maintenez votre vitesse entre 5 et 10 km/h lorsque vous roulez sur les dos d'âne, les seuils de portes d'ascenseur, les routes défoncées ou autre surfaces irrégulières.
 ES Mantenga una velocidad de entre 5–10 km/h cuando vaya a pasar sobre obstáculos, umbrales de puertas de ascensor, caminos irregulares o cualquier otra superficie desigual.
 KO 과속방지턱을 지나갈 때, 또는 다른 불균일하는 노면에서 주행하실때 5–10km/h(3.1–6.2mph)의 속도가이하로 주행하십시오.
 JP 速度が出ている状態で段差やスピードバンプを乗り越えないでください。
 RU НЕ ездите по лежащим полицейским, порогам и другим бугристым поверхностям на ВЫСОКОЙ СКОРОСТИ.
 漢 遇到減速段 / 門檻 / 坑窪路面等非規路面，請勿高速通過。

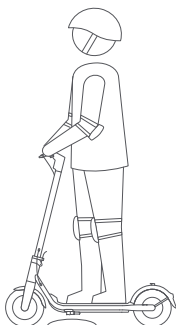

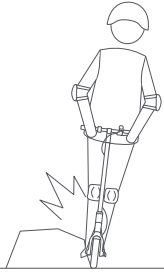

EN Avoid contacting obstacles with the tire/wheel.
 FR Évitez de heurter des obstacles avec le pneu/roue.
 ES Evite hacer contacto con obstáculos con la llanta/rueda.
 KO 타이어/바퀴가 장애물에 닿지 않게 주의하십시오.
 JP 障害物とタイヤの接触を避けてください。
 RU Избегайте контакта шинами / колесами с любимыми препятствиями.
 漢 骑行时请注意躲避障碍物。

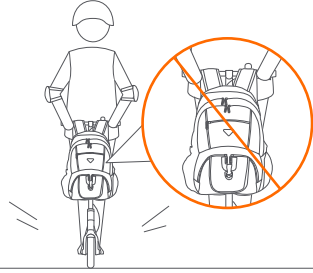

EN DO NOT carry heavy objects on the handlebar.
 FR Ne posez PAS d'objets lourds sur le guidon.
 ES NO transportes objetos pesados sobre el manillar.
 KO 핸들 바에 무거운 물체를 싣고 운반하지 마십시오.
 JP 重いものをハンドルバーに乗せないでください。
 RU НЕ перевозите на руле тяжелые предметы.
 漢 請勿將重物掛於車把上。

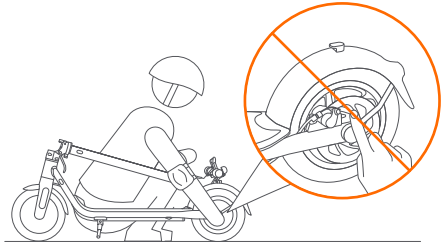

EN DO NOT touch the disc brake after riding.
 FR NE touchez PAS le frein à disque après avoir roulé.
 ES No toque el freno de disco después de conducir.
 KO 주행 후 디스크 브레이크를 만지지 마십시오.
 JP 乗車後はディスクブレーキに触れないでください。
 RU Не прикасайтесь к дисковому тормозу после езды.
 漢 坐上後，切勿觸碰到盤式制動器。



Folding / Repliement / Plegado / 접기 / 折りたたみ / Складывание / 折疊

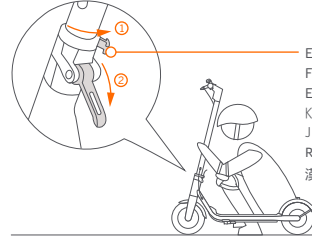

EN Safety Hook
 FR Crochet de sécurité
 ES Gancho de seguridad
 KO 안전 고리
 JP 安全フック
 RU Страхочный крюк
 漢 折疊指撥

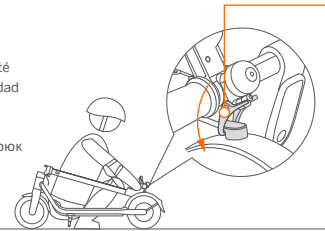

EN Snap Hook
 FR Mousqueton
 ES Mosquetón
 KO 스텝 고리
 JP スナップフック
 RU Крюк с карабином
 漢 提拉卡環

1

EN Turn the safety hook counterclockwise and open the quick-release lever.
 FR Tournez le crochet de sécurité dans le sens antihoraire et ouvrez le levier de déblocage rapide.
 ES Gire el gancho de seguridad en el sentido contrario a las agujas del reloj y abra la palanca de cierre rápido.
 KO 안전 고리를 시계 반대 방향으로. 안전 고리를 시계 반대 방향으로 돌리고 퀵 릴리스 레버를 엽니다.
 JP 安全フックを反時計方向に回し、クイックリリースレバーを開きます。
 RU Поверните страхочный крюк против часовой стрелки и откройте рычаг быстрого высвобождения.
 漢 將折疊指撥逆時針轉動，然後開啟快拆桿。

2

EN Align and fasten the snap hook and the buckle.
 FR Alinez le mousqueton et la boucle et accrochez-les.
 ES Alinee el mosquetón y la hebilla y engánchelos.
 KO 스텝 고리와 버클을 정렬하여 연결합니다.
 JP スナップフックとバックルを合わせて引っ掛けます。
 RU Совместите крюк с карабином и скобу и сцепите их.
 漢 將提拉卡環與滑板車環扣對齊扣上。



Carrying / Transport / Transporte / 운송 / 持ち運び / Перенос / 搬運

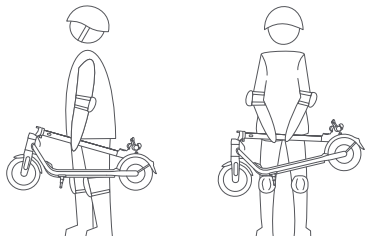

- EN Lift by the stem to carry.
 FR Soulevez par la tige pour porter.
 ES Levántelo por la asta para transportarlo.
 KO 봉 이용하여 들어 올려주세요.
 JP 持ち運びのためにハンドステムを
 ち上げます。
 RU Поднимите за шток, чтобы нести.
 漢 提起車體攜帶。



Unfolding / Dépliage / Despliegue / 접기 해제 / 展開 / раскладывание / 展開

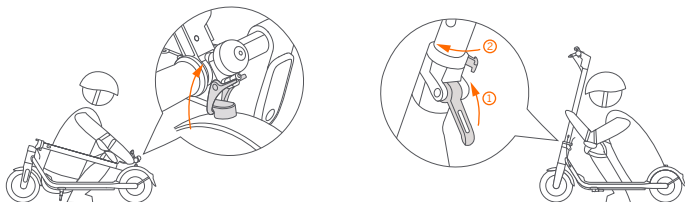

- 1 EN Disengage the snap hook from the buckle.
 FR Dégagez le mousqueton de la boucle.
 ES Desenganche el mosquetón de la hebilla.
 KO 버클에서 스텝 고리를 풀니다.
 JP スナップフックをバックルから外します。
 RU Отсоедините крюк с карабином от скобы.
 漢 將提拉卡環從滑板車環扣上解開。
- 2 EN Fold the stem up, close the quick-release lever and turn the safety hook clockwise.
 FR Relevez la potence vers le haut, fermez le levier de déblocage rapide et tournez le crochet de sécurité dans le sens des aiguilles d'une montre.
 ES Pliegue el vástago del manillar, cierre la palanca de cierre rápido y gire el gancho de seguridad en el sentido de las agujas del reloj.
 KO 핸들바 스텝을 위로 접은 후 킥릴리스 레버를 분리하고 안전 고리를 시계 방향으로 돌립니다.
 JP ハンドルバーのステムを上へ倒し、クイックリリースレバーを開けて、安全フックを時計回りに回します。
 RU Сложите шток руля, закройте рычаг быстрого высвобождения и поверните страховочный крюк по часовой стрелке.
 漢 摺疊把手桿，關閉快拆桿，接著順時針轉動折疊指撥。



Adjusting the Disc Brake Cable / Réglage du câble de frein à disque / Ajustando el cable del freno de disco. / 디스크 브레이크 케이블 조정 / ディスクブレーキケーブルの調整 / Регулировка троса дискового тормоза / 調節盤式制動器線纜

- EN Before adjustment, make sure the scooter is powered off and not charging.
 FR Bevor Sie Einstellungen vornehmen, stellen Sie sicher, dass der Roller ausgeschaltet ist und nicht lädt.
 ES Antes de ajustar, asegúrese de que la patineta está apagado y que no está en carga.
 KO 조정하기 전에 킥보드 전원이 꺼져 있고 충전되지 않았는지 확인하십시오.
 JP 調整する前に、必ずキックスクーターの電源がオフになっていて、充電中でないことを確認してください。
 RU Перед регулировкой убедитесь, что самокат выключен и не заряжается.
 漢 調整之前，請確保滑板車已關閉且未充電。



- 1 EN Loosen: Loosen the screw with a 5/32" (4 mm) hex wrench.
 Decrease the brake cable and tighten the screw.
 FR Desserrez: Desserrez la vis avec une clé hexagonale de 5/32" (4 mm). Diminuez le câble de frein et serrez la vis.
 ES Aflojar: Afloje el tornillo con una llave hexagonal de 5/32" (4 mm). Disminuya el cable del freno y apriete el tornillo.
 KO 4 mm 육각 렌치를 사용하여 나사를 풀니다. 브레이크 케이블을 줄이고 나사를 조입니다.
 JP 緩める：4mm六角レンチでネジを緩めます。ブレーキケーブルを縮め、ネジを締めます。
 RU Ослаблять: Ослабьте винт шестигранным ключом диаметром 4 мм. Ослабьте тормозной трос и затяните винт.
 漢 鬆開：使用4毫米六角扳手鬆開螺絲。增加制動器線纜並緊固螺絲。
- 2 EN Tighten: Loosen the screw with a 5/32" (4 mm) hex wrench. Increase the brake cable and tighten the screw.
 FR Serrer: Desserrez la vis avec une clé hexagonale de 5/32" (4 mm). Augmentez le câble de frein et serrez la vis.
 ES Apretar: Afloje el tornillo con una llave hexagonal de 5/32" (4 mm). Aumente el cable de freno y apriete el tornillo.
 KO 나사를 4 mm 육각 렌치로 풀니다. 브레이크 케이블을 늘리고 나사를 조입니다.
 JP 締める：4mm六角レンチでネジを緩めます。ブレーキケーブルを伸ばし、ネジを締めます。
 RU Затягивать: Ослабьте винт шестигранным ключом диаметром 4 мм. Увеличьте тормозной трос и затяните винт.
 漢 緊固：使用4毫米六角扳手鬆開螺絲增加制動器線纜並緊固螺絲。



Valve Stem Extension / Extension tige de soupape / Extensión del vástago de la válvula / 밸브 스템 확장 /バルブステムエクステンション / Удлинитель штока клапана / 擴充閥桿



EN Valve Cap
FR Capuchon de la soupape
ES Tapón de la válvula
KO 밸브 캡
JP バルブキャップ
RU колпачок вентиля
漢 閥蓋

- EN Unscrew the valve cap.
FR Dévissez le capuchon de la soupape.
ES Desenrosque el tapón de la válvula.
KO 밸브 캡의 나사를 풀니다.
JP バルブキャップを外します。
RU Отвинтите колпачок вентиля.
漢 擰開閥蓋。

- EN Connect the valve stem extension to the tire valve stem.
FR Connectez l'extension tige de soupape à la potence de soupape du pneu.
ES Conecte la extensión de la toma de aire del neumático en la válvula del neumático.
KO 밸브 스템 확장을 타이어 밸브 스템에 연결합니다.
JP バルブステムエクステンションをタイヤのバルブステムに接続します。
RU Соедините удлинитель штока клапана со штоком вентиля шины.
漢 將擴充閥桿連接到輪胎氣門桿。

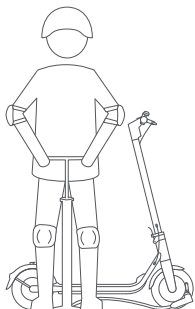

- EN Connect the pump to inflate the tire.
FR Connectez la pompe pour gonfler le pneu.
ES Conecte la bomba para inflar la rueda.
KO 펌프를 연결하여 타이어에 공기를 채웁니다.
JP ポンプを接続してタイヤを膨らませます。
RU Подсоедините насос, чтобы накачать шину.
漢 連接泵以給輪胎充氣。



App Features / Fonctionnalités de l'application / APP Funciones / APP 기능 / アプリの特徴 / Особенности Приложения / App功能

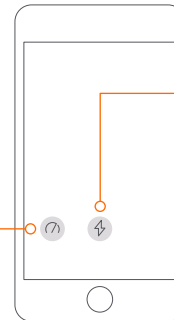

EN Cruise Mode
FR Mode Croisièr
ES Modo de Crucero
KO 크루즈 모드
JP クルーズモード
RU Круизный
Режим
漢 巡航模式

EN Energy Recovery
FR Récupération d'énergie
ES Recuperación de energía
KO 에너지 회수
JP エネルギーリカバリー
RU Восстановление энергии
漢 能量恢復

- EN Please customize these features via the Segway-Ninebot app.
FR Merci de personnaliser ces fonctionnalités via l'application Segway-Ninebot, svp.
ES Personalice estas funciones a través de la aplicación Segway-Ninebot.
KO Segway-ninebot 앱을 통해 이러한 기능을 사용하십시오.
JP Segway-Ninebotアプリでこれらの機能をカスタマイズしてください。
RU Пожалуйста, настройте эти функции с помощью приложения Segway-Ninebot.
漢 請通過Segway-Ninebot app制定這些功能。