

BRAUN

Silk·épil® 7



Type 5377

Modèle 5377

Modelo 5377

www.braun.com

7-521

7-531

7-561



Braun Infolines

English 6

Français 14

Español 21

Thank you for purchasing a Braun product. We hope you are completely satisfied with your new Braun Silk-épil.

If you have any questions, please call:

US residents 1-800-BRAUN-11

1-800-272-8611

Canadian residents 1-800-387-6657

Merci d'avoir fait l'achat d'un produit Braun. Nous espérons que vous serez entièrement satisfait de votre nouvel épilateur Silk-épil de Braun.

Si vous avez des questions, veuillez appeler Braun Canada : 1-800-387-6657

Gracias por haber comprado un producto Braun.

Esperamos que quede completamente satisfecho con su nueva Silk-épil.

Si tiene alguna duda, por favor llame al:
01(800) 508-5800



97482670/III-15

USA/CDN/MEX



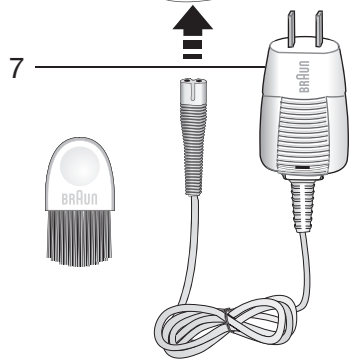
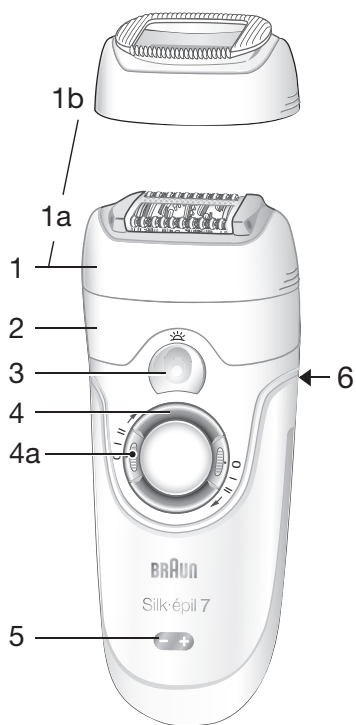

| | 7-521 | 7-531 | 7-561 |
|----|-------|-------|-------|
| 8 | | ✓ | ✓ |
| 9 | | | ✓ |
| 10 | | | ✓ |

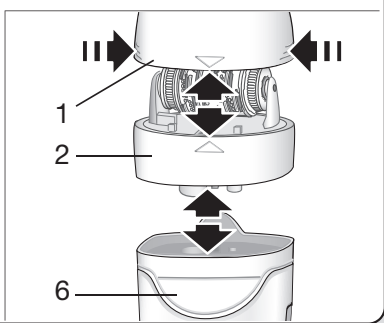

A

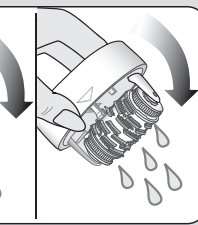
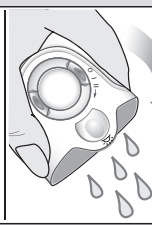
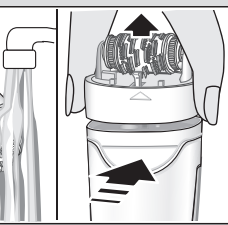
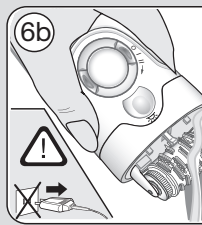
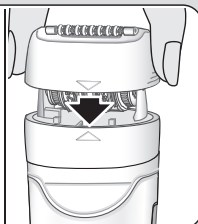
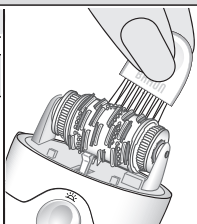
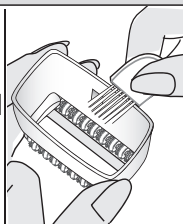
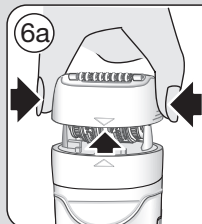
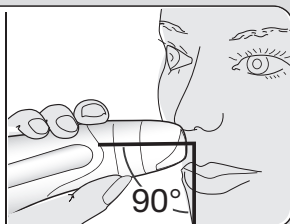
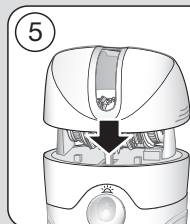
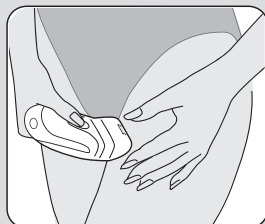
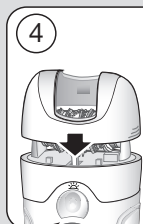
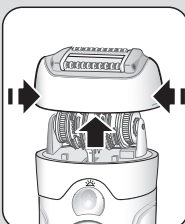
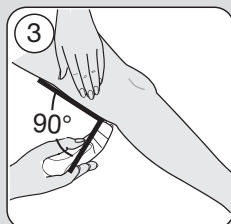
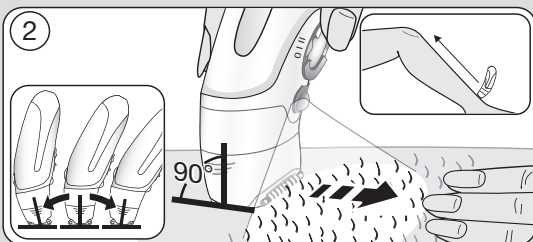
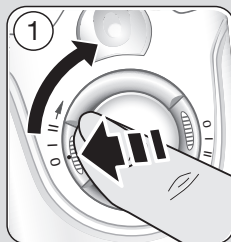

B

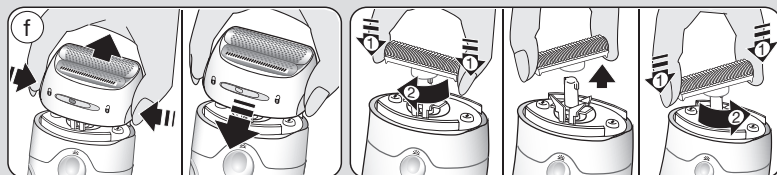
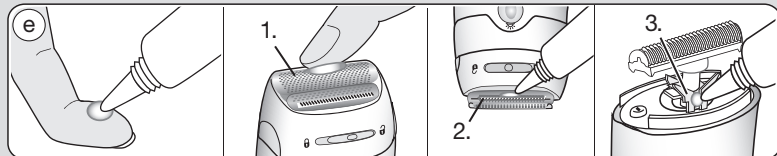
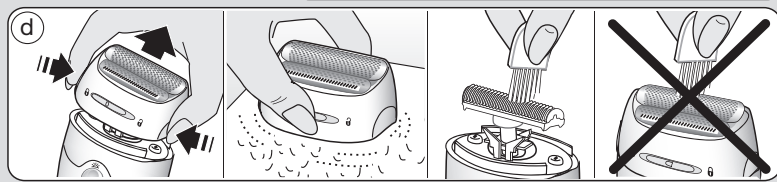
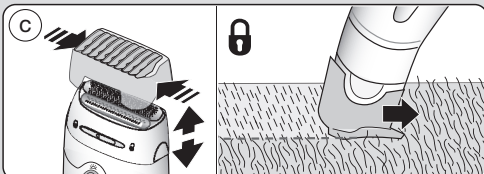
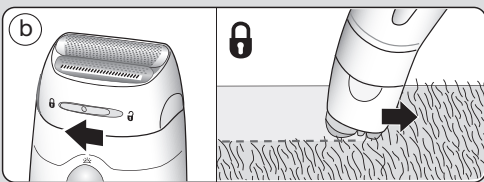
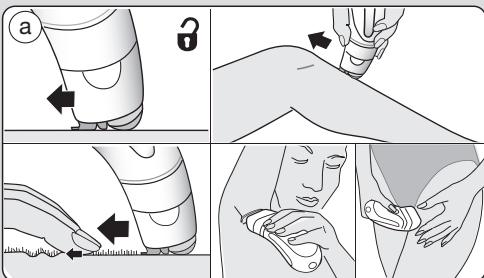
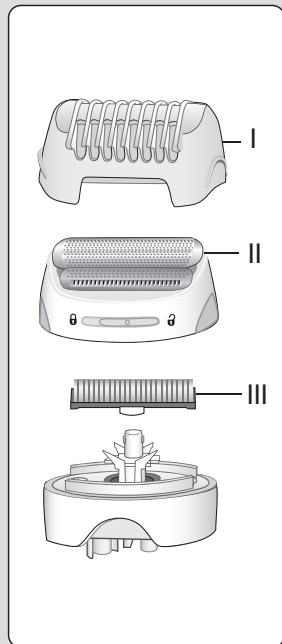

IMPORTANT SAFETY INSTRUCTIONS

When using an electrical appliance, basic precautions should always be followed, including the following:

Read all instructions before using this appliance.



When disconnected, the hand-held part of this appliance may be used in a bath or shower.

DANGER

To reduce the risk of electric shock:

1. The charger unit is not for immersion in water or for use in shower.
2. Do not reach for a charger that has fallen into water. Unplug immediately.
3. Do not place, store or charge the appliance where it can fall or be pulled into a tub or sink. Do not place in or drop into water or other liquid.
4. Except when charging, always unplug this appliance from the electrical outlet.
5. Unplug this appliance before cleaning.
6. Do not use an extension cord with this appliance.

FOR HOUSEHOLD USE ONLY

WARNING

To reduce the risk of burns, fire, electric shock, or injury to persons:

1. Close supervision is necessary when this appliance is used by, on, or near children or persons with disabilities.
2. Use this appliance only for its intended use as described in this manual. Do not use attachments not recommended by the manufacturer.
3. Never operate this appliance if it has a damaged cord or plug, if it is not working properly, if it has been dropped or damaged, or if the power supply has been dropped into water. Return the appliance to a service center for examination and repair.
4. Keep the cord away from heated surfaces.
5. Never drop or insert any object into any opening.
6. Do not use outdoors or operate where aerosol (spray) products are being used or where oxygen is being administered.
7. Do not use this appliance with a damaged or broken foil, as serious skin injuries may occur.
8. Always attach plug to appliance first, then to outlet. To disconnect, turn all controls to «off», then remove plug from outlet.
9. When plugging to an electrical outlet outside the USA, use a plug adapter to match the outlet's pin configuration.
10. Caution: The battery used in this device may present a fire or chemical burn hazard if mistreated. Do not disassemble, heat above 100 °C (212 °F) or incinerate.

SAVE THESE INSTRUCTIONS

Our products are engineered to meet the highest standards of quality, functionality and design. We hope you thoroughly enjoy using your Braun Silk-épil 7. Please read the use instructions carefully before using the appliance and keep them for future reference.

Braun Silk-épil 7 has been designed to make the removal of unwanted hair as efficient, gentle and easy as possible. The extra wide epilation head removes the shortest hair (0.5 mm / 0.02 in) from the root, leaving your skin smooth for weeks.

Important

- For hygienic reasons, do not share this appliance with other persons.
- When switched on, the appliance must never come in contact with the hair on your head, eyelashes, ribbons, etc. to prevent any danger of injury as well as to prevent blockage or damage to the appliance.

Description

- 1a High frequency massage cap
- 1b Efficiency cap
- 2 Epilation head
- 3 Smartlight
- 4 Switch with lock keys (4a)
- 5 Charging light
- 6 Release button
- 7 Special cord set
- 8 Sensitive area cap*
- 9 Facial cap*
- 10 Shaver head with trimmer cap*

* not with all models (see page 3)

Charging

- Before use, charge the appliance. For best performance, we recommend that you always use a fully charged appliance.
- Using the special cord set, connect the appliance to an electrical outlet with the motor switched off. Charging time is approximately 1 hour.

- The charging light (5) flashes green to show that the epilator is being charged. When the battery is fully charged, the charging light shines permanently. Once fully charged, use the appliance without cord.
- When the charging light flashes red, reconnect the appliance to an electrical outlet via the special cord set to recharge.
- A full charge provides up to 40 minutes of cordless operation time.
- Wet usage might reduce the operation time. We recommend that you recharge the appliance after each use.
- The best temperature range for charging, using and storing the appliance is between 59 °F and 95 °F. In case the temperature is far beyond this range, the charging time might be longer whereas the cordless operation time might be reduced.

Overheating protection

As a safety feature to avoid the unlikely event of the appliance overheating, it may happen that the charging light shines red for 8 seconds and then the appliance turns off automatically. In this case, turn the switch back to the position «O» (off) and let the appliance cool down.

How to operate the appliance

Press one of the lock keys (4a) and turn the switch (4) clockwise to position «I» or «II». The Smartlight (3) shines as long as the appliance is switched on. This provides better visibility of fine hairs. To remove the epilation head (2), press the release button (6). To change caps, press their lateral ribs and pull off.

A Epilation

Epilation tips

If you have not used an epilator before, or if you have not epilated for a longer period of time, it may take a short time for your

skin to adapt to epilation. The discomfort experienced in the beginning will decrease considerably with repeated use as the skin adapts to the process.

When epilating for the first time, it is advisable to epilate in the evening, so that any possible reddening can disappear overnight. To relax the skin we recommend applying a moisture cream after epilation.

Epilation is easier and more comfortable when the hair is between 2 and 5 mm (0.02 – 0.2 in). If hairs are longer, we recommend that you shave first and epilate the shorter, re-growing hairs after 1 or 2 weeks. Alternatively, you can trim the hairs to 5 mm length.

Fine, regrowing hairs might not grow up to the skin surface. The regular use of massage sponges (e.g. after showering) or exfoliation peelings helps to prevent in-grown hair as the gentle scrubbing action removes the upper skin layer and fine hair can get through to the skin surface.

Dry usage: Your skin must be dry and free from grease or cream.

Wet usage: The appliance can be used on wet skin, even under running water. Make sure that the skin is very moist in order to achieve optimum gliding conditions for the appliance.

How to epilate

Make sure that the epilation head (2) is clean and provided with a cap (1a or 1b).

- 1 Select speed «I» for a gentle epilation, speed «II» for an efficient epilation.
- 2 Always stretch your skin when epilating. Make sure that the epilation area is in close contact with your skin.

Guide the appliance in a slow, continuous movement without pressure against the hair growth, in the direction of the switch. As hair can grow in different directions,

it may also be helpful to guide the appliance in different directions to achieve optimal results. The massage cap (1a) ensures best skin comfort during epilation. If you are used to the sensation of epilation, you may replace the massage cap with the efficiency cap (1b) which provides a closer skin contact and an improved adaptation to all body areas.

3 Leg epilation

Epilate your legs from the lower leg in an upward direction. When epilating behind the knee, keep the leg stretched out straight.

4 Underarm and bikini line epilation

The sensitive area cap (8) has been designed specifically for use in these areas. Place it onto the epilation head. Especially at the beginning, these areas are particularly pain-sensitive. Therefore, we recommend that you select speed setting «I» for the first few times. With repeated usage the pain sensation will diminish.

Before epilating, thoroughly clean the respective area to remove residues (like deodorant). When epilating the underarm, keep your arm raised up so that the skin is stretched and guide the appliance in different directions. As skin may be more sensitive directly after epilation, avoid using irritating substances such as deodorants with alcohol.

5 Facial epilation

For removing any unwanted hair from the face, use the epilation head (2) with the facial cap (9) attached. For the first few usages, we recommend that you select speed setting «I» in order to get used to the epilation sensation in those sensitive areas.

Prior to epilation, we recommend cleaning the skin with alcohol to promote good hygiene. When epilating the face, stretch the skin with one hand and slowly guide the epilator with your other hand the direction of the switch.

6 Cleaning the epilation head

Regular cleaning ensures better performance.

a Brush cleaning:

Remove the cap and brush it out.

Thoroughly clean the epilator head from the rear side with the brush dipped into alcohol. While doing so, turn the tweezer element manually. This cleaning method ensures best hygienic conditions for the epilation head.

b Cleaning under running water:

After each wet usage, clean the appliance under running water. Remove the cap. Hold the appliance with the epilation head under hot running water. Then press the release button (6) to remove the epilation head. Thoroughly shake both, the epilation head and the appliance to make sure that remaining water can drip out. Leave both parts to dry. Before reattaching, make sure that they are completely dry.

General information on epilation



All methods of hair removal from the root can lead to in-grown hair and irritation (e.g. itching, discomfort and reddening of the skin) depending on the condition of the skin and hair. This is a normal reaction and should quickly disappear, but may be stronger when you are removing hair from the root for the first few times or if you have sensitive skin. If, after 36 hours, the skin still shows irritation, we recommend that you contact your physician. In general, the skin reaction and the sensation of pain tend to diminish considerably with the repeated use of Silk-épil.

In some cases inflammation of the skin could occur when bacteria penetrate the skin (e.g. when sliding the appliance over the skin). Thorough cleaning of the epilation head before each use will minimize the risk of infection. If you have any doubts about using this appliance,

please consult your physician. In the following cases, this appliance should only be used after prior consultation with a physician: eczema, wounds, inflamed skin reactions such as folliculitis (purulent hair follicles), varicose veins, around moles, reduced immunity of the skin, e.g. diabetes mellitus, during pregnancy, Raynaud's disease, haemophilia, *Candida* or immune deficiency.

B How to use the shaver head

The shaver head (10) is designed for a fast and close shave of legs, underarms and bikini line, contour trimming and cutting hair to 5 mm length. With the shaver head attached, use the appliance only on dry skin and with speed setting «II».

- a Shaving: select «».
- b Contour trimming: select «».
- c Trimming hair to 5 mm length: select «» and put on the trimmer cap (I).
- d Cleaning: Do not clean the shaver foil (II) with the brush as this may damage the foil.
- e The shaving parts need to be lubricated regularly every 3 months.
- f Replace the foil frame (II) and cutter block (III) when you notice a reduced shaving performance. Replacements parts can be obtained from your retailer, Braun Customer Service Centers or via www.service.braun.com. Do not shave with a damaged foil.

Battery removal

This appliance contains a rechargeable battery. Before disposing of the appliance disassemble the housing as shown, remove the rechargeable battery and recycle or dispose of properly, according to local guidelines.

Caution: Disassembling the appliance will destroy it and invalidate the warranty.

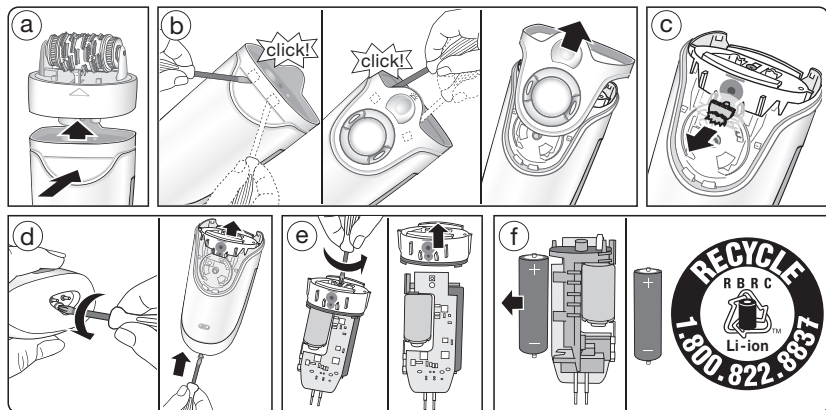

Subject to change without notice.

FOR USA ONLY

1 year limited warranty for **Braun Silk-épil 7**

Braun warrants this product to be free of defects in material and workmanship for a period of one year from the date of original purchase.

If the shaver exhibits such a defect, Braun will, at its option, either repair or replace it for the consumer without charge.

Please call 1-800-Braun 11 (800-272-8611) to be referred to the authorized Braun Service Center closest to you.

This warranty does not cover damage resulting from accident, misuse, abuse, dirt, water, tampering, unreasonable use, servicing performed or attempted by unauthorized service agencies or failure to provide reasonable and necessary maintenance.

ALL IMPLIED WARRANTIES INCLUDING ANY IMPLIED WARRANTY OF MERCHANTABILITY OR FITNESS FOR ANY PARTICULAR PURPOSE ARE LIMITED IN DURATION TO 1 YEAR FROM DATE OF ORIGINAL PURCHASE. IN NO EVENT WILL BRAUN INC. BE RESPONSIBLE FOR CONSEQUENTIAL DAMAGES RESULTING FROM THE USE OF THIS PRODUCT.

Some states do not allow the exclusion or limitation of incidental or consequential damages, so the above limitation or exclusion may not apply to you.

This warranty gives you specific legal rights, and you may also have other legal rights which vary from state to state.

FOR CANADA ONLY

1 year warranty for **Braun Silk-épil 7**

In the event a Braun Silk-épil fails to function within 1 year from date of purchase, because of defects in material or workmanship, and the consumer returns the unit to an authorized service center, Braun Canada, will, at its option, either repair or replace the unit without additional charge to the consumer.

This guarantee does not cover any product, which has been damaged by dropping, tampering, wrong current, servicing performed or attempted by unauthorized service agencies, misuse or abuse.

Exclusion of Warranties: The foregoing warranty is the sole warranty offered by Braun Canada hereby disclaims any implied warranty or merchantability or fitness for any particular purpose. In no event will Braun Canada be responsible for consequential damages resulting from the use of this product.

PRÉCAUTIONS IMPORTANTES

Lors de l'utilisation d'appareils électriques, toujours prendre les mesures de sécurité de base suivantes :

Lire toutes les directives avant d'utiliser cet appareil.



Lorsqu'elle est débranchée, la partie de cet appareil que l'on tient dans la main peut être utilisée dans le bain ou sous la douche.

DANGER

Pour réduire le risque de choc électrique :

1. Le chargeur ne doit pas être immergé dans l'eau ni être utilisé sous la douche.
2. Ne pas tenter de récupérer le chargeur s'il est tombé dans l'eau. Le débrancher immédiatement.
3. Éviter de placer, de charger ou de ranger l'appareil à un endroit d'où il pourrait tomber ou être poussé dans la baignoire ou le lavabo. Ne pas immerger dans l'eau ni dans aucun autre liquide.
4. Sauf lorsqu'il est en train de recharger, toujours débrancher cet appareil de la prise murale.
5. Débrancher cet appareil avant de le nettoyer.
6. Ne pas utiliser de rallonge pour faire fonctionner cet appareil.

RÉSERVÉ À L'USAGE DOMESTIQUE

AVERTISSEMENT

Pour réduire les risques de brûlure, d'incendie, d'électrocution ou de blessure, prendre note de ce qui suit :

1. L'utilisation de cet appareil par un jeune enfant ou une personne handicapée, ou en présence de ces derniers, doit être faite sous étroite supervision.
2. Ne pas utiliser cet appareil à des fins autres que celles indiquées dans ce manuel. Ne pas utiliser d'accessoires non recommandés par le fabricant.
3. Ne jamais utiliser cet appareil si la prise ou le cordon sont endommagés, s'il ne fonctionne pas correctement, s'il est tombé, s'il a été endommagé ou si le bloc d'alimentation a été échappé dans l'eau. Retourner l'appareil à un centre de services autorisé pour qu'il soit examiné et réparé.
4. Tenir le cordon d'alimentation loin des surfaces chaudes.
5. Ne jamais laisser tomber l'appareil ni insérer d'objets dans les orifices.
6. Ne pas utiliser à l'extérieur, dans un endroit où des produits en aérosol (vaporisateurs) sont utilisés ni là où l'on administre de l'oxygène.
7. Ne pas utiliser cet appareil si sa grille est endommagée ou brisée; cela pourrait entraîner des blessures graves au visage.
8. Toujours relier la fiche à l'appareil avant de brancher à la prise électrique. Avant de débrancher, mettre les interrupteurs en position arrêt, puis retirer la fiche de la prise.
9. Pour brancher à une prise électrique à l'extérieur de l'Amérique du Nord, utiliser une fiche d'adaptation conforme à la configuration des broches de la prise.
10. Mise en garde : La pile qui se trouve dans cet appareil peut causer un incendie ou une brûlure chimique si elle n'est pas utilisée adéquatement. Ne pas la désassembler, l'exposer à des températures supérieures à 100 °C (212 °F) ni la jeter au feu.

CONSERVER CES DIRECTIVES

Nos produits sont conçus pour répondre aux normes les plus strictes en matière de qualité, de fonctionnalité et de conception. Nous espérons que vous serez entièrement satisfaite de l'épilateur Silk-épil 7 de Braun.

Veuillez lire attentivement ce mode d'emploi avant d'utiliser l'appareil, et le conserver pour référence ultérieure.

L'épilateur Silk-épil 7 de Braun a été conçu pour enlever les poils indésirables de façon aussi efficace, délicate et facile que possible. La tête d'épilation extra large enlève les poils les plus courts (0,5 mm/0,02 po) à la racine, laissant votre peau douce pendant des semaines.

Important

- Pour des raisons d'hygiène, ne pas partager cet appareil avec d'autres personnes.
- Lorsque l'appareil est en marche, il ne doit jamais entrer en contact avec les cheveux, les cils, les rubans ou autres accessoires afin d'éviter les risques de blessure et pour ne pas bloquer ou endommager l'appareil.

Description

- 1a Embout de massage à haute fréquence
- 1b Embout haute efficacité
- 2 Tête d'épilation
- 3 Lumière Smartlight
- 4 Interrupteur avec touches serrures (4a)
- 5 Témoin lumineux de charge
- 6 Bouton d'éjection
- 7 Cordon d'alimentation spécial
- 8 Embout pour les zones sensibles*
- 9 Embout pour le visage*
- 10 Tête de rasage avec embout tondeuse*

* selon le modèle (voir page 3)

Mises en charge

- Charger l'appareil avant de l'utiliser. Pour un rendement optimal, nous vous

recommandons de toujours utiliser un appareil complètement chargé.

- À l'aide du cordon d'alimentation spécial, brancher l'appareil en mode arrêt à une prise de courant. Le temps de recharge est d'environ 1 heure.
- Le témoin lumineux de charge (5) vert clignote pour indiquer que l'épilateur est en recharge. Lorsque la pile est totalement chargée, le témoin lumineux de charge s'allume de façon permanente. Lorsque l'appareil est complètement chargé, il peut être utilisé sans cordon d'alimentation.
- Lorsque le témoin lumineux de décharge rouge clignote, brancher l'appareil à une prise de courant à l'aide du cordon d'alimentation spécial afin de le recharger.
- Une pleine charge procure environ 40 minutes d'utilisation sans cordon.
- Le temps d'utilisation peut être réduit lorsque l'appareil est utilisé sur la peau mouillée. Nous vous recommandons de recharger l'appareil après chaque utilisation.
- La température idéale pour la mise en charge et le rangement de l'appareil se situe entre 15 °C et 35 °C (59 °F et 95 °F). Si la température est beaucoup plus élevée, le temps de recharge peut être plus long et le temps d'utilisation sans cordon risque d'être réduit.

Protection contre la surchauffe

Pour votre sécurité et pour éviter toute surchauffe malencontreuse, il se peut que le témoin lumineux de charge rouge clignote pendant 8 secondes, puis que l'appareil s'éteigne. Si cela se produit, éteignez l'appareil en le remettant en position « O », puis laissez-le refroidir.

Comment mettre l'appareil en marche

Appuyer sur l'une des touches serrures (4a) et tourner le bouton (4) dans le sens horaire à la position « I » ou « II ». Lorsque l'appareil est en marche, la lumière Smartlight (3) reste allumée.

Cela permet de mieux voir les poils fins. Pour enlever la tête d'épilation (2), appuyer sur le bouton d'éjection (6). Pour changer les embouts, appuyer sur les fentes latérales et tirer.

A Épilation

Conseils d'épilation

Si vous n'avez jamais utilisé un épilateur ou que vous ne vous êtes pas épilée depuis longtemps, une courte période d'adaptation peut être nécessaire pour que votre peau s'adapte à l'épilation. L'inconfort ressenti au début de l'épilation diminuera considérablement avec l'utilisation répétée de l'appareil, à mesure que la peau s'adaptera à l'épilation.

Il est préférable de s'épiler pour la première fois le soir afin que les rougeurs qui risquent d'apparaître puissent disparaître durant la nuit. Nous vous recommandons d'appliquer une crème hydratante après l'épilation pour détendre votre peau.

L'épilation est plus facile et plus confortable lorsque les poils mesurent 2 à 5 mm (0,02 à 0,2 po). Si les poils sont plus longs, nous vous recommandons tout d'abord de les raser et d'épiler les repousses 1 à 2 semaines plus tard. Au besoin, il est possible de tailler les poils à une longueur de 5 mm.

Des poils fins peuvent parfois repousser sous la surface de la peau. Pour éviter ces poils incarnés, il est conseillé d'utiliser régulièrement un gant de crin (après la douche) ou de procéder à des exfoliations. En effet, l'action exfoliante permettra de retirer les cellules mortes afin que les poils fins puissent pousser à la surface de la peau.

Utilisation sur la peau sèche : Votre peau doit être sèche et exempte de toute crème ou autre corps gras.

Utilisation sur la peau mouillée : L'appareil peut être utilisé sur la peau mouillée,

et même sous l'eau courante. Votre peau doit être bien mouillée pour que l'appareil glisse de façon optimale.

Pour vous épiler

Assurez-vous que la tête d'épilation (2) est propre et munie d'un embout (1a ou 1b).

- 1 Choisissez la vitesse « I » pour une épilation douce et la vitesse « II » pour une épilation efficace.
- 2 Toujours tendre la peau pendant l'épilation. Assurez-vous que la tête d'épilation est toujours en contact avec votre peau.

Déplacer l'appareil en un mouvement lent et continu, sans exercer de pression, dans le sens opposé à la repousse et vers l'interrupteur. Comme les poils peuvent repousser dans des directions différentes, il peut s'avérer utile de déplacer l'appareil en conséquence afin d'obtenir un résultat optimal. L'embout de massage (1a) assure un meilleur confort pour la peau durant l'épilation. Si vous êtes habituée à la sensation de l'épilation, vous pouvez remplacer l'embout de massage par l'embout haute efficacité (1b). Ce dernier permet un contact plus rapproché avec la peau et s'adapte mieux à toutes les parties du corps.

3 Épilation des jambes

Épiler les jambes du bas vers le haut. Étirer la jambe pour mieux épiler l'arrière du genou.

4 Épilation des aisselles et de la zone du bikini

L'embout pour les zones sensibles (8) a été spécialement conçu pour les zones sensibles. Fixez-le sur la tête d'épilation. Veuillez noter que les aisselles et la zone du bikini sont particulièrement sensibles à la douleur, surtout lors des premières épilations. C'est pourquoi nous vous recommandons de choisir la vitesse « I » pour les premières épilations. La sensa-

tion de douleur diminuera avec l'utilisation répétée de l'appareil.

Avant l'épilation, nettoyer à fond la zone à épiler afin d'éliminer les résidus (comme le désodorisant). Pour épiler les aisselles, garder le bras levé pour bien tendre la peau et déplacer l'appareil dans différentes directions. Comme la peau peut être plus sensible après l'épilation, éviter d'utiliser des substances irritantes, comme les désodorisants contenant de l'alcool.

5 Épilation du visage

Pour enlever les poils non désirables du visage ou d'autres parties sensibles, utiliser la tête d'épilation (2) avec l'embout pour le visage (9). Pour les premières utilisations, nous vous recommandons de choisir la vitesse « I » afin de vous habituer à la sensation d'épilation dans ces zones sensibles.

Avant l'épilation, nous recommandons de nettoyer la peau avec de l'alcool afin de garder une bonne hygiène. Lors de l'épilation du visage, étirer la peau avec une main et guider lentement l'appareil à l'aide de l'autre main en direction de l'interrupteur.

6 Nettoyage de la tête d'épilation

Un nettoyage régulier assure une meilleure performance.

a Nettoyage à l'aide de la brosse :

Retirer l'embout et le brosser. Nettoyer la tête d'épilation à fond à partir de l'arrière à l'aide de la brosse trempée dans l'alcool. Tourner les pincettes à la main pendant le nettoyage. Cette méthode de nettoyage assure une meilleure hygiène de la tête de rasage.

b Nettoyage sous l'eau courante :

Après chaque utilisation sur la peau mouillée, nettoyer l'appareil sous l'eau courante. Retirer l'embout. Maintenir l'appareil avec la tête d'épilation sous l'eau chaude. Appuyer sur le bouton d'éjection (6) pour retirer la tête d'épila-

tion. Bien agiter la tête d'épilation et l'appareil afin que toute l'eau s'écoule. Laisser sécher les deux pièces. S'assurer qu'elles sont complètement sèches avant de les assembler.

Renseignements généraux concernant l'épilation

Selon l'état de la peau et le type de poil, toutes les méthodes d'épilation des poils à la racine peuvent causer des poils incarnés et de l'irritation (p. ex. des démangeaisons, de l'inconfort ou des rougeurs sur la peau). Il s'agit d'une réaction normale qui devrait disparaître rapidement, mais elle peut s'avérer plus forte lors des premières épilations ou si vous avez la peau sensible. Si, après 36 heures, la peau est toujours irritée, nous vous recommandons de communiquer avec votre médecin. En général, la réaction cutanée et la sensation de douleur tendent à diminuer considérablement avec l'utilisation répétée de l'épilateur Silk-épil.

Dans certains cas, l'inflammation de la peau peut se produire lorsque des bactéries pénètrent dans la peau (p. ex. au passage de l'appareil). Un nettoyage complet de la tête d'épilation avant chaque utilisation aidera à réduire les risques d'infection. En cas de doute sur l'utilisation de l'appareil, veuillez consulter votre médecin. Dans les cas suivants, l'appareil ne devrait être utilisé qu'après avoir consulté un médecin : eczéma, lésions, inflammations de la peau telles qu'une folliculite (follicules purulents), varices, autour des grains de beauté, faible immunité de la peau (p. ex. diabète sucré, durant la grossesse, maladie de Raynaud), hémophilie, *Candida* ou immunodéficience.

B Comment utiliser la tête de rasage

La tête de rasage (10) est conçue pour raser de près et rapidement les jambes, les aisselles et la zone du bikini, ainsi que pour tailler des lignes précises et tailler les poils à une longueur de 5 mm. Fixer la tête de rasage, puis utiliser l'appareil sur la peau sèche seulement en choisissant la vitesse « II ».

- a Rasage : sélectionner « II ».
- b Taille des contours : sélectionner « II ».
- c Taille des poils à une longueur de 5 mm : sélectionner « II » et fixer l'embout tondeuse (I).

- d Nettoyage : Ne pas nettoyer la grille de rasage (II) avec la brosse, car cela risque de l'abîmer.
- e Les pièces de rasage doivent être lubrifiées tous les 3 mois.
- f Remplacer la grille de rasage (II) et le bloc-couteaux (III) lorsque la performance de rasage diminue. Vous pouvez vous procurer des pièces de remplacement chez votre détaillant, dans un centre de service à la clientèle de Braun ou au www.service.braun.com. Ne jamais se raser lorsque la grille est endommagée.

Retrait de la pile

Cet appareil contient une pile rechargeable. Avant de se débarrasser de l'appareil, le démonter comme illustré, retirer la pile rechargeable et la recycler ou la jeter conformément aux règlements locaux.

Attention ! Le démontage rend l'appareil inutilisable et invalide la garantie.

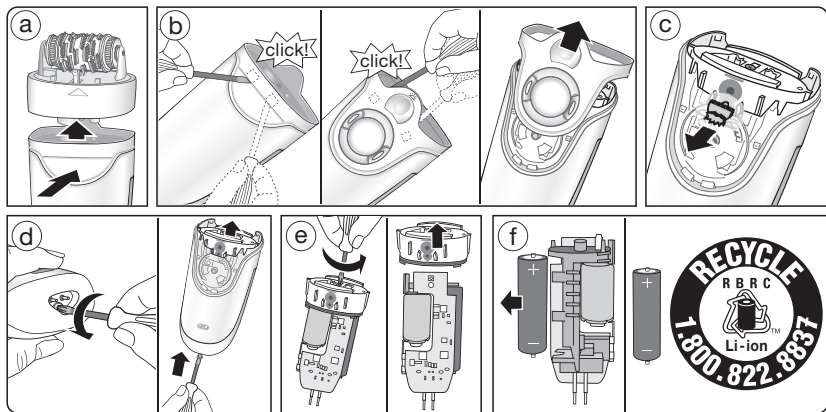

Sous réserve de modifications sans préavis.

POUR LE CANADA SEULEMENT

Garantie de 1 an pour l'épilateur **Silk-épil 7 de Braun**

Advenant un défaut de fonctionnement d'un épilateur Silk-épil de Braun survenant au cours de la période de un an suivant la date d'achat, en raison d'un vice de matériau ou de fabrication, et pourvu que le consommateur retourne l'appareil à un centre de services autorisé, Braun Canada se réserve le choix de le réparer ou de le remplacer, sans aucuns frais supplémentaires pour le consommateur.

La présente garantie ne couvre pas tout produit endommagé par une chute, une modification, l'utilisation d'un courant inapproprié, un entretien ou des tentatives d'entretien par des centres de services non agréés, un usage impropre ou abusif.

Exclusion des garanties : Par la présente garantie, qui est la seule garantie offerte par Braun Canada, celle-ci rejette toute garantie implicite à l'égard de la qualité marchande ou de l'aptitude à des fins particulières. En aucun cas Braun ne sera tenue responsable des dommages indirects résultant de l'utilisation de ce produit.

MEDIDAS DE SEGURIDAD IMPORTANTES

Al usar aparatos eléctricos, siempre se deben tomar medidas de seguridad básicas, entre las que se incluyen las siguientes:

Lea todas las instrucciones antes de usar este aparato.



Si está desconectado, este aparato se puede usar en la tina o en la ducha.

PELIGRO

Para disminuir el riesgo de descarga eléctrica:

1. El cargador no debe sumergirse en agua ni usarse en la ducha.
2. Si el cargador cae al agua, no trate de sacarlo. Desenchúfelo de inmediato.
3. No coloque, almacene ni ponga a recargar el aparato en donde pueda caerse a la bañera o al lavamanos. No lo coloque ni lo deje caer al agua ni a otros líquidos.
4. Salvo cuando lo esté recargando, siempre desenchufe el aparato del tomacorriente.
5. Desenchufe el aparato antes de limpiarlo.
6. No use extensiones eléctricas con este aparato.

SOLAMENTE PARA USO DOMÉSTICO

ADVERTENCIA

Para disminuir el riesgo de quemaduras, incendio, descarga eléctrica o lesiones:

1. El uso de este aparato por parte de niños o personas discapacitadas, en ellos o cerca de ellos, debe supervisarse cuidadosamente.
2. Use este aparato solamente para los propósitos que se describen en este manual. No utilice accesorios que no estén recomendados por el fabricante.
3. Nunca use este aparato si el enchufe o el cable están dañados, si no funciona debidamente, si se ha caído o dañado, o si el adaptador de voltaje ha caído al agua. Envíe el aparato a un centro de servicio técnico para su revisión y reparación.
4. Mantenga el cable alejado de las superficies calientes.
5. Nunca deje caer el aparato ni le introduzca ningún objeto en las aberturas.
6. No lo use al aire libre ni en lugares donde se estén usando productos en aerosol (spray) o donde se esté administrando oxígeno.
7. No use este aparato si las láminas rasuradoras están dañadas o rotas, pues podría causar lesiones graves en la piel.
8. Siempre conecte primero el enchufe al aparato y luego al tomacorriente. Para desconectar, apague todos los controles («off»), y luego desenchufe del tomacorriente.
9. Si enchufa el aparato a un tomacorriente fuera de los Estados Unidos, use un adaptador que se acople a la configuración de pines del tomacorriente.
10. Precaución: Este aparato usa una batería que puede ocasionar incendios o quemaduras químicas si se somete a maltratos. No la desarme ni la caliente a temperaturas superiores a 100 °C (212 °F) ni la incinere.

GUARDE ESTAS INSTRUCCIONES

Nuestros productos se manufacturan para cumplir con las normas más altas de calidad, funcionalidad y diseño. Esperamos que disfrute al máximo el uso de su Braun Silk-épil 7.

Lea todas las instrucciones cuidadosamente antes de usar este aparato y guárdelas para futuras consultas.

Braun Silk-épil 7 se diseñó para depilar los vellos no deseados de la manera más eficaz, delicada y fácil que fuese posible. El cabezal de depilación extra ancho elimina el vello más fino (0,5 mm) desde la raíz y deja tu piel suave durante semanas.

Importante

- Por razones de higiene, no comparta este aparato con otras personas.
- Para evitar cualquier peligro de lesión e impedir que el aparato se bloquee o se dañe, el aparato encendido nunca debe tocar el cabello, las pestañas, cintas, etc.

Descripción

- 1a Tapa masajeadora de alta frecuencia
- 1b Tapa eficiente
- 2 Cabezal de depilación
- 3 Luz inteligente
- 4 Interruptor con botones de bloqueo (4a)
- 5 Luz indicadora de recarga
- 6 Botón de liberación
- 7 Cable eléctrico especial
- 8 Tapa para zonas sensibles*
- 9 Tapa facial*
- 10 Cabezal de rasuradora con tapa recortadora*

*no con todos los modelos (véase página 3)

Cómo recargar

- Antes de usar, cargue el aparato. Para un funcionamiento óptimo, le recomendamos usar siempre el aparato con la batería completamente cargada.
- Con el aparato apagado, conecte el cable eléctrico especial a un

tomacorriente. El tiempo de recarga es de 1 hora aproximadamente.

- La luz indicadora de recarga (5) verde parpadeará para mostrar que la depiladora se está cargando. Cuando la batería está completamente cargada, la luz indicadora de carga permanecerá encendida continuamente. Una vez cargado completamente, use el aparato sin el cable.
- Cuando la luz indicadora de recarga roja parpadee, recargue el aparato conectando el cable eléctrico especial a un tomacorrientes.
- Con la batería completamente cargada se pueden obtener hasta 40 minutos de operación sin usar el cable eléctrico.
- El uso en húmedo puede reducir el tiempo de operación. Le recomendamos recargar el aparato después de cada uso.
- Se recomienda recargar, usar y guardar el aparato a una temperatura entre 15 °C y 35 °C. Si la temperatura supera la temperatura recomendada, el tiempo de carga puede ser mayor y el tiempo de operación sin cable puede reducirse.

Protección contra el sobrecalentamiento

Como medida de seguridad en el caso improbable de que el aparato se sobrecalentara, puede que la luz indicadora de recarga roja se encienda por 8 segundos y después el aparato se apague automáticamente. Si eso sucediera, mueva el interruptor a la posición «O» (apagado) y deje que el aparato se enfríe.

Cómo operar el aparato

Presione uno de los botones de bloqueo (4a) y gire el interruptor (4) hacia la derecha a la posición «I» o «II». La luz inteligente (3) permanecerá encendida mientras el aparato esté encendido. Esto permite una mejor visibilidad de los vellos finos.

Para quitar el cabezal de depilación (2), presione el botón de liberación (6). Para cambiar las tapas, presione las marcas laterales y jale.

A Depilación

Consejos de depilación

Si nunca antes ha usado una depiladora o si no se ha depilado durante mucho tiempo, su piel podría necesitar un breve período para adaptarse a la depilación. A medida que la piel se adapta al proceso, la incomodidad que se siente al principio disminuye considerablemente con el uso continuo.

Se sugiere que se depile de noche la primera vez, para que cualquier posible enrojecimiento pueda desaparecer durante la noche. Para relajar la piel recomendamos aplicar una crema humectante después de la depilación. La depilación es más fácil y cómoda si el vello mide entre 2 y 5 mm (0,02 – 0,2 pulgadas). Si los vellos están más largo, recomendamos rasurar primero y depilar los vellos más cortos, después volver a depilar los vellos cuando vuelvan a crecer en 1 o 2 semanas. También puede recortar los vellos a un largo de 5 mm.

Puede que los vellos finos que vuelven a crecer no alcancen la superficie de la piel. El uso regular de esponjas de masaje (por ejemplo, después de la ducha) y los tratamientos de exfoliación ayudan a evitar los vellos encarnados pues la suave acción de frotación elimina la capa superior de la piel y le permite al vello fino llegar hasta la superficie.

Uso en seco: La piel debe estar seca, libre de grasa y cremas.

Uso en húmedo: El aparato se puede utilizar en húmedo, incluso bajo agua corriente. Asegúrese de que la piel esté bien humectada para lograr el mejor deslizamiento del aparato sobre la piel.

Cómo depilar

Asegúrese de que el cabezal de depilación (2) esté limpio y tenga puesta la tapa (1a o 1b).

- 1 Seleccione la velocidad «I» para una depilación suave y la velocidad «II» para una depilación eficiente.
- 2 Siempre estire la piel al depilar. Asegúrese de que la sección depiladora del aparato siempre se encuentre en buen contacto con la piel.

Sin aplicar presión, guíe el aparato con movimientos lentos y continuos en dirección contraria al crecimiento del vello y hacia donde apunte el interruptor. Dado que los vellos pueden crecer en distintas direcciones, podría ser útil que guíara el aparato en varias direcciones para obtener resultados óptimos. La tapa masajeadora (1a) garantiza la mayor comodidad para la piel durante la depilación. Si está acostumbrada a la sensación de la depilación, puede reemplazar la tapa masajeadora con la tapa eficiente (1b) que permite un contacto más cercano con la piel y una mejor adaptación a todas las áreas del cuerpo.

3 Depilación de las piernas

Depile las piernas de abajo hacia arriba. Al depilar detrás de la rodilla, mantenga la pierna estirada.

4 Depilación de las axilas y la zona de bikini

La tapa para zonas sensibles (8) fue diseñada para usarse específicamente en estas áreas. Ubíquela en el cabezal de depilación.

Estas zonas son particularmente sensibles al dolor, especialmente al principio. Es por eso que le recomendamos que seleccione la velocidad «I» para las primeras veces. Esta sensación de dolor disminuye con el uso regular.

Antes de depilar, limpie completamente el área a depilar para eliminar cualquier residuo (como el desodorante). Al depilar las axilas, mantenga el brazo levantado para que la piel se estire, y guíe el aparato en distintas direcciones. Como la piel puede quedar más sensible inmediatamente después de la depilación, no use sustancias irritantes como los desodorantes con alcohol.

5 Depilación facial

Para quitar el vello indeseable del rostro, use el cabezal de depilación (2) con la tapa facial (9) colocada. Para los primeros usos, recomendamos seleccionar la velocidad «1» hasta que se acostumbre a la sensación de depilación en esas zonas sensibles.

Antes de depilar, recomendamos que limpie la piel con alcohol para fomentar la buena higiene. Al depilar la cara, estire la piel con una mano y con la otra guíe lentamente la depiladora hacia donde apunta el interruptor.

6 Limpieza del cabezal de depilación

La limpieza regular asegura un mejor rendimiento.

a Limpieza con el cepillo:

Quite la tapa y límpiela con el cepillo. Limpie minuciosamente el cabezal de depilación desde la parte posterior usando el cepillo remojado en alcohol. Al hacerlo, gire el mecanismo de las pinzas manualmente. Este método de limpieza asegura las mejores condiciones de higiene para el cabezal de depilación.

b Limpieza bajo agua corriente:

Después de su uso en húmedo, limpie el aparato con agua corriente. Retire la tapa. Sostenga el aparato colocando el cabezal de depilación bajo agua corriente caliente. Después, oprima el botón de liberación (6) para quitar el cabezal de depilación. Sacuda bien el

cabezal de depilación y el aparato para asegurar que toda el agua se escurra. Deje que ambas partes se sequen al aire. Antes de volver a armar el aparato, asegúrese de que estén completamente secas.

Información general sobre la depilación

Todos los métodos de depilación de vellos desde la raíz pueden provocar vellos encarnados e irritación (por ejemplo, comezón, molestias y enrojecimiento de la piel) dependiendo de las condiciones de la piel y el vello. Esta es una reacción normal y debería desaparecer rápidamente, pero podría intensificarse las primeras veces que se depilan los vellos desde la raíz o si la persona tiene piel sensible. Si la piel sigue irritada después de 36 horas, le recomendamos que consulte a su médico. En general, la reacción de la piel y la sensación de dolor tienden a disminuir considerablemente con el uso continuo de Silk-épil.

En algunos casos podría ocurrir inflamación por bacterias que penetran la piel (por ejemplo, al deslizar el aparato sobre la piel). Para minimizar el riesgo de contraer una infección, limpie minuciosamente el cabezal de depilación antes de cada uso. Si tiene alguna duda acerca del uso de este aparato, consulte a su médico. En los siguientes casos, este aparato solo debe usarse después de consultar a un médico: eczema, heridas, reacciones de la piel inflamada como foliculitis (folicúlos capilares purulentos) y várices alrededor de lunares, inmunidad reducida de la piel como diabetes mellitus, durante el embarazo, enfermedad de Raynaud, hemofilia, candidiasis o inmunodeficiencia.

B Cómo usar el cabezal de la rasuradora

El cabezal de la rasuradora (10) está diseñado para rasurar rápida y eficazmente las piernas, las axilas y la línea de bikini y para recortar cabello hasta 5 mm de largo. Con el cabeza de la rasuradora colocado, use el aparato solo sobre la piel seca y en la velocidad «II».

- a **Rasurado:** seleccione «I».
- b **Recorte de contornos:** seleccione «II».
- c **Recorte del vello hasta 5 mm de largo:** seleccione «II» y coloque la tapa recortadora (I).

- d **Limpieza:** No limpie la lámina rasuradora (II) con el cepillo porque podría dañar la lámina rasuradora.
- e Las partes de la rasuradora deben lubricarse regularmente cada tres meses.
- f Reemplace el marco de la lámina (II) y el bloque de cuchillas (III) cuando note que el rendimiento ha disminuido. Las piezas de reemplazo pueden conseguirse en las tiendas al detal, en los centros de atención al cliente Braun o en el sitio www.service.braun.com. No se rasure si la lámina está dañada.

Desmontaje de la batería

Este aparato contiene una batería recargable. Antes de desechar el aparato, desarme el armazón como se muestra, retire la batería y recíclala o deséchela según las normas ambientales locales.

¡Precaución! Si desmonta el aparato, lo destruirá y anulará la garantía.

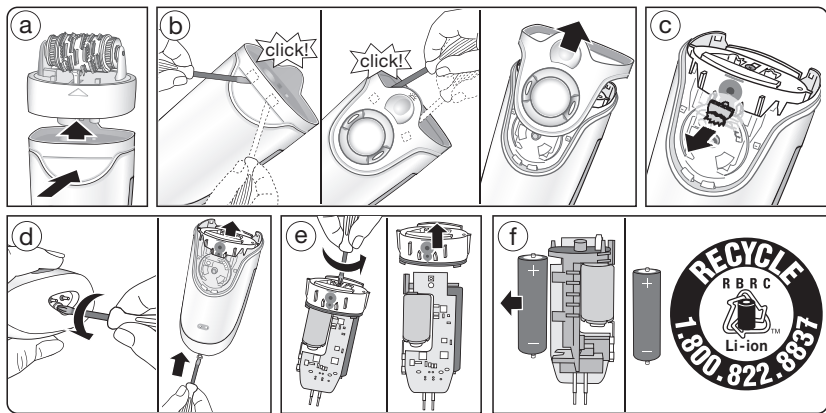

Sujeto a cambios sin previo aviso.

Características eléctricas

Potencia nominal: 7 W

100–240 V ~ / 50–60 Hz

(se adapta automáticamente)

Voltaje de salida del adaptador: 12 V =

Voltaje de la depiladora: 4,5 V =

SÓLO PARA MEXICO

1 año de garantía limitada para **Braun Silk-épil 7**

Compañía Procter & Gamble México, S. de R.L. de C.V., con domicilio en Loma Florida No. 32 Col. Lomas de Vista Hermosa Deleg. Cuajimalpa C.P. 05100 México D.F. consciente de lo que significa para el usuario un servicio post-venta, brinda a este aparato una garantía de 1 año (depiladoras), a partir de la fecha señalada en el sello (en la garantía) del establecimiento dónde se adquirió el aparato, entendiéndose por ésta, la misma en que el consumidor recibió el producto. Dentro del plazo de garantía subsanaremos cualquier defecto de fabricación o mano de obra, bien sea reparando, cambiando algunas piezas o sustituyendo el aparato, según sea el desperfecto de éste. Las piezas o aparatos que hayan sido sustituidos serán de nuestra propiedad.

La garantía perderá validez en los siguientes casos:

- Quando el producto no hubiese sido operado de acuerdo al instructivo anexo.
- Quando el producto se hubiese utilizado en condiciones distintas a las normales.
- Quando el producto hubiese sido alterado o reparado por personas no autorizadas por Compañía Procter & Gamble México, S. de R.L. de C.V.

Para poder hacer efectiva esta garantía, se deberá presentar la misma debidamente sellada junto con el producto a cualquiera de los Centros de Servicio Autorizados (Consultar la lista anexa) o la factura, recibo o comprobante, en el que consten los datos específicos del producto. Igualmente podrá acudir al domicilio: Vicente Guerrero No. 3 local 7 Col. Mirador Tlalnepantla, Edo de Méx. para la obtención de partes consumibles, accesorios y refacciones, o bien, acudir a los Centros de Servicio Autorizados.

Quando se requieran envíos de producto al Centro de Servicio que indique nuestro Call Center, Compañía Procter & Gamble México, S. de R.L. de C.V. cubrirá los fletes razonablemente erogados.

Para información en poblaciones donde no tengamos Centros de Servicio Autorizados, le sugerimos comunicarse al (55) 53-65-16-60.

Sello del establecimiento:

Marca: _____

Modelo: _____

Importado y/o distribuido por:

Procter & Gamble International Operations, SA
Loma Florida #32, Col. Lomas de Vista Hermosa,
Del. Cuajimalpa de Morelos, C.P. 05100 México, D.F.

Centros de Servicio Autorizados

Compañía Procter & Gamble México, S. de R.L. de C.V. en la República Mexicana

Centros de Servicio Autorizados que reparan productos dentro y fuera de GARANTÍA y venta de partes consumibles, accesorios y refacciones.

Servicio Central Braun
Calle Vicente Guerrero No. 3 local 7
Col. Mirador
Tlalnepantla, Edo. De Mex.
Tel. (55) 53-65-16-60

Casa Carrillo Alonso
Artículo 123 No. 7
Centro,
México, D. F.
Tel. 01 (55) 55-12-30-46

Casa García
Av. Revolución No. 23 local 11
Col. Tacubaya
México, D. F.
Tel. 01 (55) 55-16-02-92

Partes Domésticas Díaz
Gral. J Aguilar Barraza No. 425 Pte.
Col. Centro
Culiacán, Sin.
Tel: 01 (667) 712-1547

Fernando Sepúlveda Refacciones
Ruperto Martínez 238 Ote.
Col. Centro
Monterrey, N.L.
Tel. 01 (81) 83-43-67-00

Torreón Eléctrico
Av. Hidalgo No. 978 Centro
Torreón, Coah.
Tel. 01 (871) 712-58-84

Mecánica Doméstica Industrial
Matamoros No. 38
Cuernavaca, Mor.
Tel. 01 (777) 312-46-12

Centro de Servicio Vázquez
Calzada Echegaray No. 28
Col. Rivera de Echegaray
Edo. de México
Tel: 01 (55) 53-73-89-42

Casa García
Av. Miguel Angel No. 170 local 18
Col. San Antonio (Gigante Mixcoac)
México, D. F.
Tel. 01 (55) 55-98-83-36

Corporación Casa García
Av. Patriotismo 875-B
Col. Mixcoac
México, D. F.
Tel. 01 (55) 55-63-87-23

Refacciones Económicas del Occidente
Garibaldi No. 1450 y 1451
Col. Ladrón de Guevara
Guadalajara, Jal.
Tel. 01 (33) 38-25-34-80

El Duende de Oaxaca
Guerrero No. 413
Col. Centro
Oaxaca, Oax.
Tel. 01 (951) 516-47-68

Torreón Eléctrico
Av. Artes Gráficas 1195 Ote.
Torreón, Coah.
Tel. 01 (871) 713-94-36