

INSIGNIA™

firetv

GUÍA DE INSTALACIÓN RÁPIDA

TELEVISOR LED DE 50/55/58/75 pulg. ULTRA HD 4K

NS-50F301NA22 / NS-50F301NA24 / NS-55F301NA22 / NS-58F301NA22 / NS-75F301NA22 / NS-55F301NA25 / NS-58F301NA25

ACCESORIOS INCLUIDOS

Control remoto de voz con Alexa y dos pilas AAA



50 pulg. 55 pulg. 58 pulg. 75 pulg.

Bases para televisor

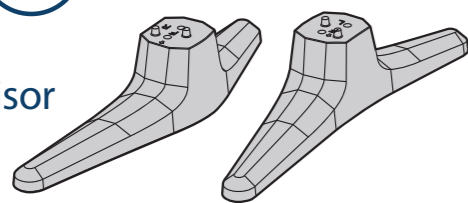

50 pulg. 55 pulg. 58 pulg. Tornillos M4 (longitud 20 mm) (4)



75 pulg. Tornillos M6 (longitud 22 mm) (4)



Cable de alimentación

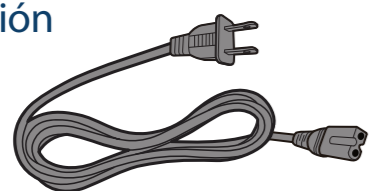

CUIDADO

Antes de usar su producto nuevo, lea este instructivo para evitar cualquier daño. No enchufe el cable de alimentación hasta que los otros equipos estén conectados.

1 INSTALACIÓN DE LAS BASES O DE UN SOPORTE PARA MONTAJE EN PARED

Coloque su televisor con la pantalla hacia abajo, sobre una superficie acolchonada y limpia.

BASES

- 1 Alinee los agujeros de los tornillos de la base del televisor con los agujeros de la parte inferior del televisor.
- 2 Utilice un destornillador Phillips y dos tornillos para fijar cada base a su televisor.

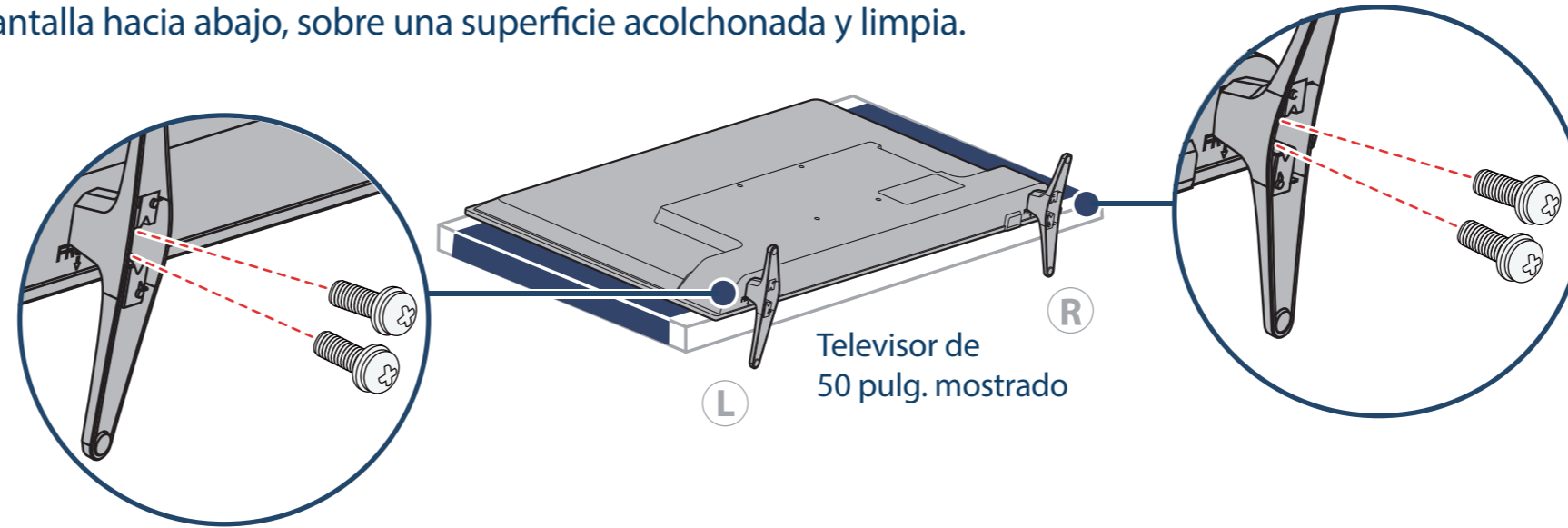

MONTAJE EN PARED

Antes de montar su televisor, asegúrese de que:

- Se hayan retirado las bases.
- El soporte de pared aguante el peso de su televisor.

Vea las instrucciones que vienen con el soporte de montaje en pared para la información de cómo montar correctamente su televisor.

ADVERTENCIA: Su televisor tiene cuatro orificios de montaje VESA en la parte posterior. **Debe asegurar un soporte para montaje en pared a los cuatro orificios.**

Si no se utilizan los cuatro orificios de montaje, el televisor podría caerse y causar daños a la propiedad o lesiones personales.

Nota: No se incluyen los tornillos para el montaje en pared.

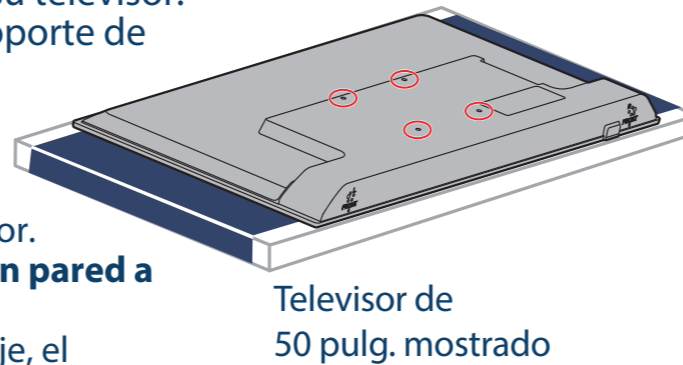

- 50 pulg. Patrón de montaje VESA**
200 x 200 mm
Tornillos: tipo M6, longitud de 16 a 24 mm según el soporte de montaje en pared.
- 55 pulg. Patrón de montaje VESA**
200 x 200 mm
Tornillos: tipo M6, longitud de 16 a 24 mm según el soporte de montaje en pared.
- 58 pulg. Patrón de montaje VESA**
300 x 200 mm
Tornillos: tipo M6, longitud de 12 a 14 mm según el soporte de montaje en pared.
- 75 pulg. Patrón de montaje VESA**
600 x 400 mm
Tornillos: tipo M8, longitud de 22 a 24 mm según el soporte de montaje en pared.

CARACTERÍSTICAS

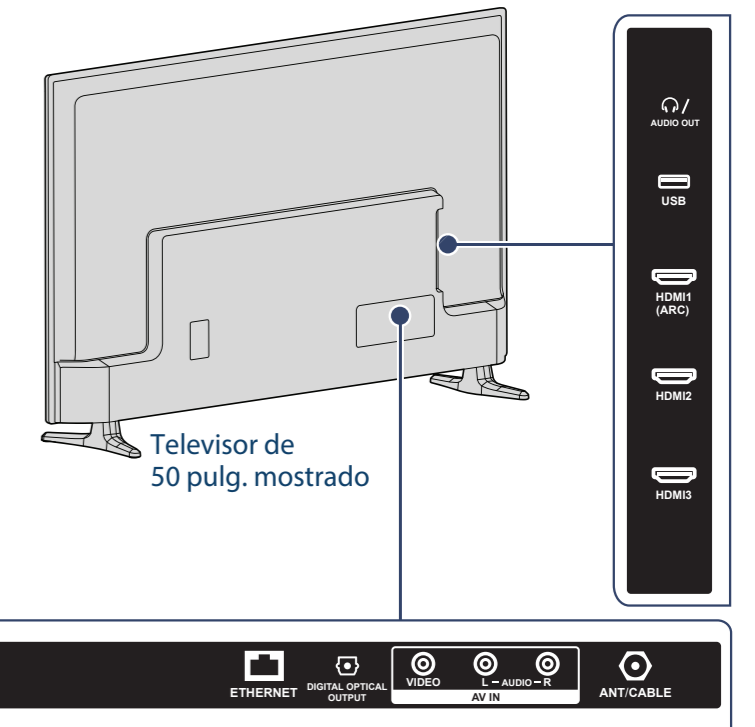

Nota: Las ilustraciones no corresponden necesariamente al diseño de su televisor.

2 REALIZACIÓN DE LAS CONEXIONES

HDMI (calidad de video óptima)

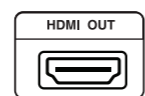

Nota: Puede usar la toma **HDMI 1 (eARC/ARC)** para conectar un sistema de audio digital.

AV (buena calidad de video)

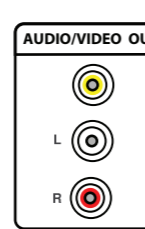

Coaxial (buena calidad de video)

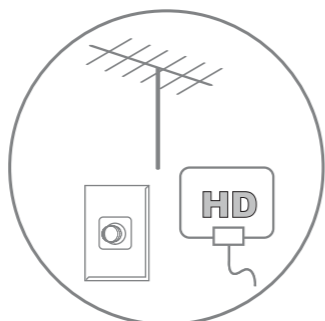

Conecte una antena para acceder a la televisión en vivo por aire.

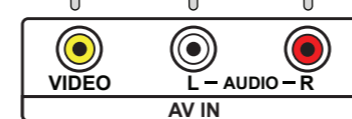
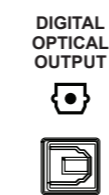

DIGITAL

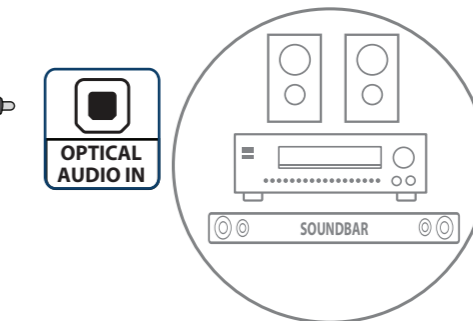

OPCIONES DE AUDIO

Puede usar la toma **DIGITAL OPTICAL OUTPUT** (salida óptica de audio digital) o la toma **HDMI 1 (eARC/ARC)**. **Nota:** Si necesita cambiar el formato de audio digital, vaya al menú **Principal** y seleccione **Configuración** y seleccione **Salida de audio**, luego **Formato de audio digital** y cambie el ajuste a **PCM** o **Dolby Digital**.

ANALÓGICO

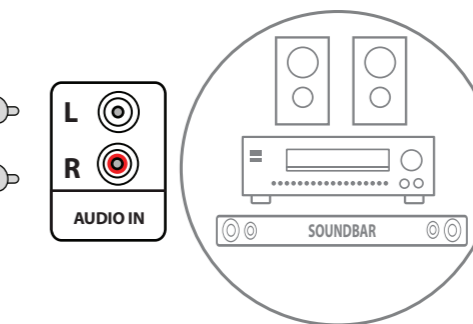

ETHERNET (opcional)

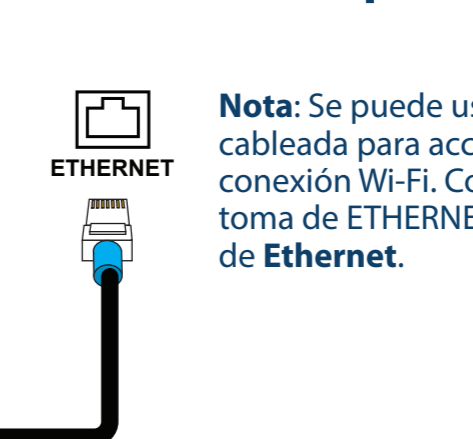

Nota: Se puede usar una conexión Ethernet cableada para acceder al Internet, en lugar de una conexión Wi-Fi. Conecte un cable de Ethernet a una toma de ETHERNET en su televisor y a su conexión de Ethernet.

3 ENCENDIDO DE SU TELEVISOR

1 Enchufe el cable de alimentación en la parte posterior de su televisor y en un tomacorriente.

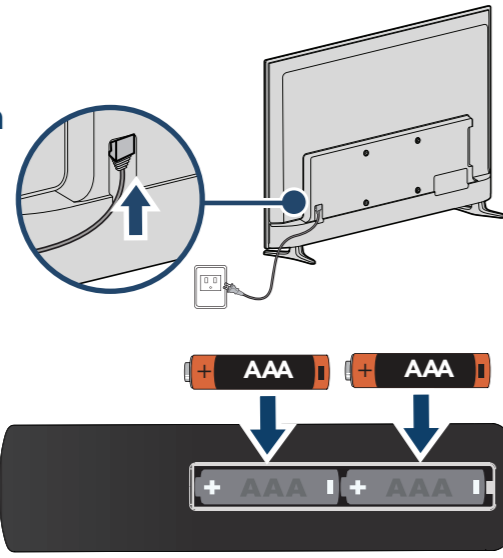

2 Retire la cubierta del control remoto e instale las pilas.

3 Presione  en su control remoto de voz con Alexa.

4 Siga las instrucciones de pantalla.

4 COMPLETE LA CONFIGURACIÓN EN PANTALLA

Su televisor debe emparejarse automáticamente con su nuevo control remoto con Alexa.

1 Si su control remoto no se empareja, presione . Si sigue teniendo problemas, inserte nuevamente o reemplace las pilas y trate de nuevo.

2 Seleccione su red de Wi-Fi en las redes que se muestran en la pantalla.

Nota: Si su red Wi-Fi está protegida por una contraseña, ingrese la contraseña de su red usando el teclado en la pantalla. Si su red está oculta, seleccione el mosaico **Conéctese a otra red**.

3 Seleccione su experiencia: **Pantalla completa** (recomendado) o **Básica**.

- Seleccione **Pantalla completa (Full)** para acceder a la televisión en directo y a decenas de miles de películas y episodios de televisión, miles de aplicaciones y las aptitudes de Alexa en continuo. Para empezar, inicie una sesión suscribiéndose a una cuenta gratis de Amazon.
- Seleccione **Básico** para acceder a la televisión en directo y a las seis aplicaciones en continuo preestablecidas. Alexa y App store completo no se incluyen.

4 Si conecte el televisor a una toma de antena o cable de pared:

A Vaya a **Configuración > Televisión en directo > Búsqueda de canales**.

B Siga las instrucciones de pantalla buscar canales.

Nota: Para navegar y mirar la televisión en directo, use la opción **On Now** (Activado ahora) o presione  en su control remoto.

UTILIZACIÓN DE SU CONTROL REMOTO DE VOZ CON ALEXA.

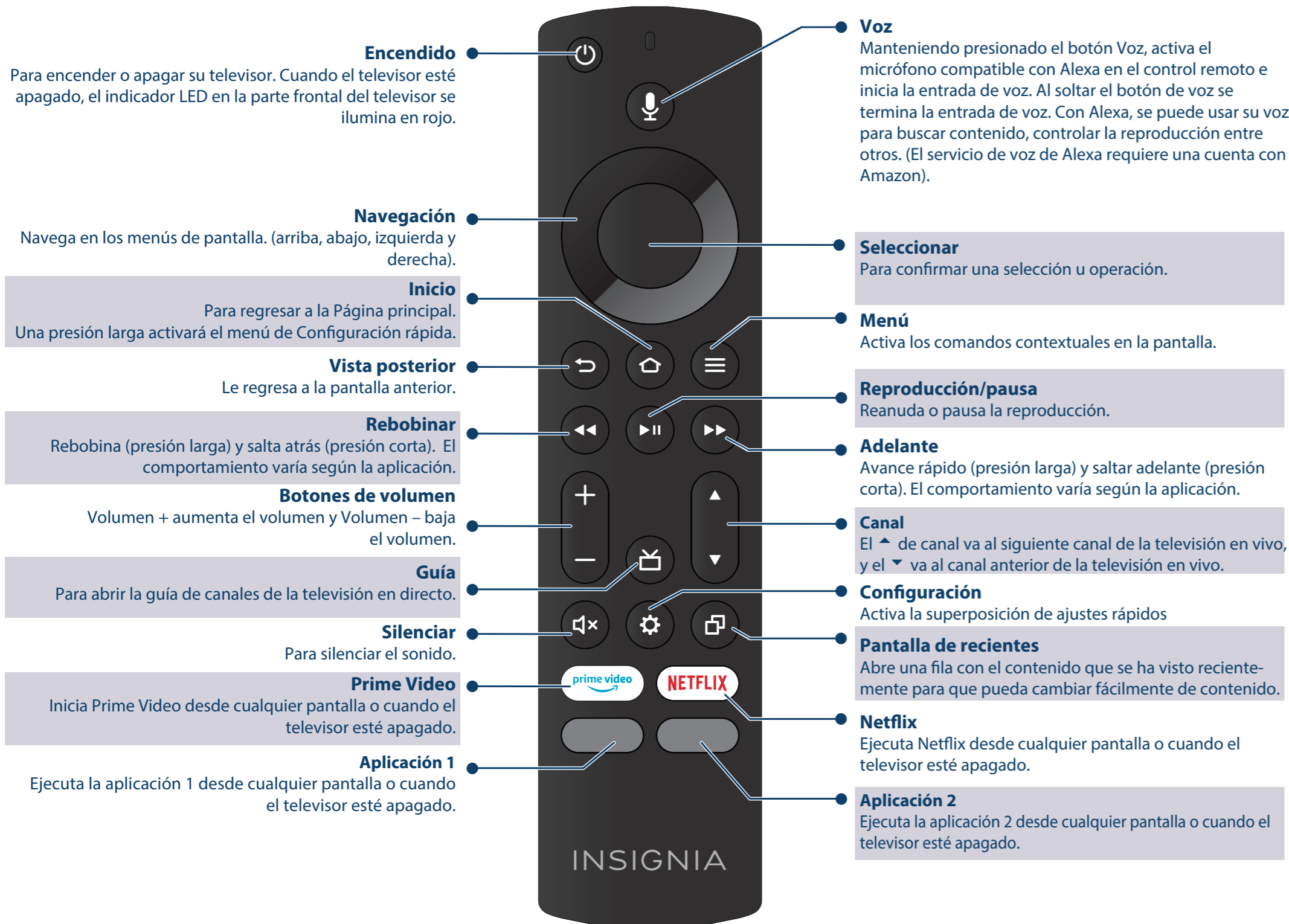

CONSULTE SU GUÍA DEL USUARIO EN LÍNEA

- 1 Refiérase a www.insigniaproducts.com.
- 2 Utilice la barra de búsqueda para encontrar **NS-50F301NA22**, **NS-50F301NA24**, **NS-55F301NA22**, **NS-58F301NA22**, o **NS-75F301NA22**, **NS-55F301NA25** o **NS-58F301NA25**.
- 3 Seleccione **Soporte y Descargas**.
- 4 A orillas de *Guía del usuario*, seleccione el idioma deseado.

INSIGNIA™

fire tv

Un televisor más inteligente ha llegado
Calidad de imagen de 4K, la experiencia de Fire TV incorporada, control remoto de voz con Alexa



Acceso a su contenido favorito – Todo desde la pantalla principal

La edición Fire TV, integra sin ningún problema la televisión aérea en directo y los canales transmitidos en continuo en su pantalla principal.



Entretenimiento sin límites – Netflix, Prime Video, YouTube, Hulu, HBO Max, entre otros

Mire más de 500,000 películas y episodios de televisión en continuo, con acceso a miles de canales, aplicaciones y a las habilidades de Alexa.



Control remoto de voz con Alexa

Solo tienes que presionar y pedir para encontrar, iniciar y controlar fácilmente películas y programas de televisión.

El modo Full Experience (experiencia completa) se requiere para acceder a todas las posibilidades descritas.

GARANTÍA LIMITADA DE UN AÑO

Visite www.insigniaproducts.com para obtener más detalles.

¿NECESITA AYUDA ADICIONAL?

Visite nuestro **foro de comunidades** en línea en <http://community.insigniaproducts.com/> para obtener informaciones útiles de otras personas que compraron un televisor Insignia.

ESTAMOS A SU DISPOSICIÓN

www.insigniaproducts.com
Para el servicio al cliente llame al: **1-877-467-4289** (EE.UU. y Canadá)

CONTACTE EL SERVICIO AL CLIENTE DE AMAZON FIRE TV

www.amazon.com/deviceservices/support

Press & ask



Para patentes DTS, refiérase al sitio <http://patents.dts.com>.
Fabricado bajo licencia de DTS, Inc. DTS, DTS Studio Sound y el logo de DTS son marcas registradas o marcas comerciales de DTS, Inc. en los Estados Unidos y en otros países.
© 2021 DTS, Inc. TODOS LOS DERECHOS RESERVADOS.

TÉRMINOS y POLÍTICAS DE AMAZON

Antes de usar esta edición de Fire TV, por favor lea los términos en el sitio www.amazon.com/deviceservices/support. Por favor, también lea los términos y políticas de servicios relativas a esta edición de Fire TV, incluyendo pero no limitándose al aviso de privacidad de Amazon, situado en el sitio www.amazon.com/privacy, las condiciones de uso en www.amazon.com/conditionsofus, y cualquier otros términos de uso disponibles en www.amazon.com/deviceservices/support.
Todos los términos, reglas, avisos, políticas y provisiones se llaman conjuntamente los "Acuerdos". Al usar la edición Fire TV debe estar de acuerdo con los términos de los Acuerdos.

Amazon, Fire y todas las marcas son marcas comerciales de Amazon.com, Inc. o sus afiliadas.

Ciertos servicios están sujetos a cambio en cualquier momento y pueden no estar disponibles en todas las áreas e idiomas o en UHD 4K y pueden requerir una suscripción o una retirada por separado.



Dolby, Dolby Audio y el símbolo de la doble-D son marcas comerciales de Dolby Laboratories Licensing Corporation. Fabricado bajo licencia de Dolby Laboratories.
Obras confidenciales sin publicación.
Derechos de autor ©1992–2019 Dolby Laboratories. Todos los derechos reservados.

EE.UU. y Canadá:

INSIGNIA es una marca comercial de Best Buy y sus compañías asociadas.
Registrada en ciertos países.
Distribuida por Best Buy Purchasing, LLC
7601 Penn Ave South, Richfield, MN 55423 U.S.A.
© 2023 Best Buy. Todos los derechos reservados.