

INSIGNIA™

fire tv

GUÍA DE INSTALACIÓN RÁPIDA

Televisor LED de 55/65 pulg.

60 Hz ULTRA HD 4K

NS-55F703NA27/NS-65F703NA27

ACCESORIOS INCLUIDOS

Control remoto de voz con Alexa y dos pilas AAA



Bases para televisor

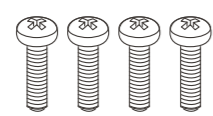
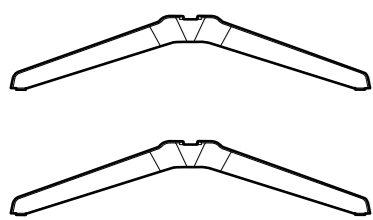

M4x36mm (4pcs.)

Cable de alimentación

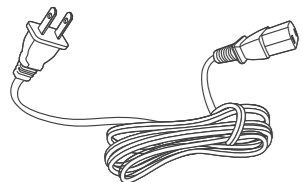

Antes de usar su televisor nuevo, lea este instructivo para prevenir cualquier daño. No enchufe el cable de alimentación hasta que los otros equipos estén conectados.

1 INSTALACIÓN DE LAS BASES O DE UN SOPORTE PARA MONTAJE EN PARED

BASES

- 1 Para prevenir dañar la pantalla, coloque cuidadosamente su TV en una superficie suave y acolchada.
- 2 Alinear el soporte con el agujero de tornillo en el televisor. Fije el soporte al televisor con los tornillos de soporte proporcionados.

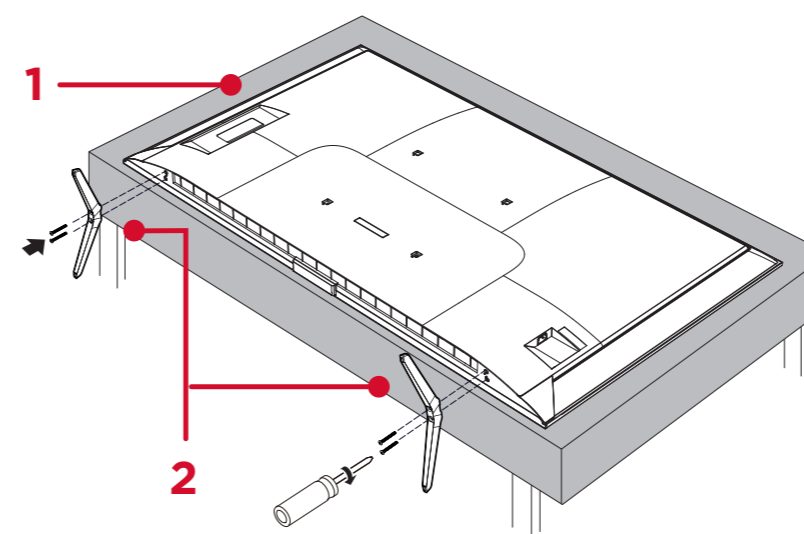

USAR CLIP DE CABLE

Abra el clip de cable en la parte posterior del televisor y coloque el cable como se muestra en la imagen.

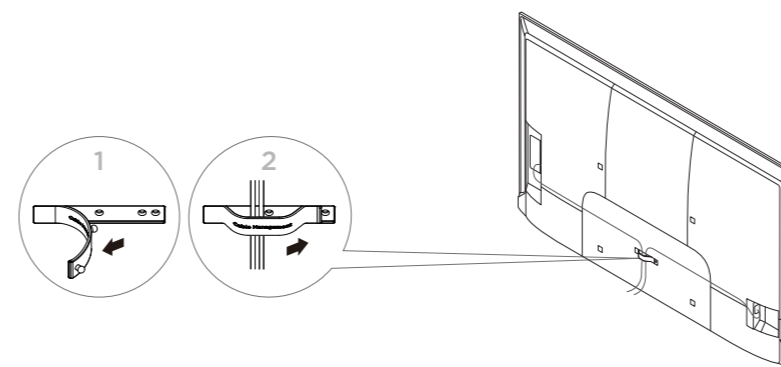

MONTAJE EN PARED

Antes de montar su televisor, asegúrese de que:

- Se hayan retirado las bases.
 - El soporte de pared aguante el peso de su televisor.
- Vea las instrucciones que vienen con el soporte de montaje en pared para la información de cómo montar correctamente su televisor.

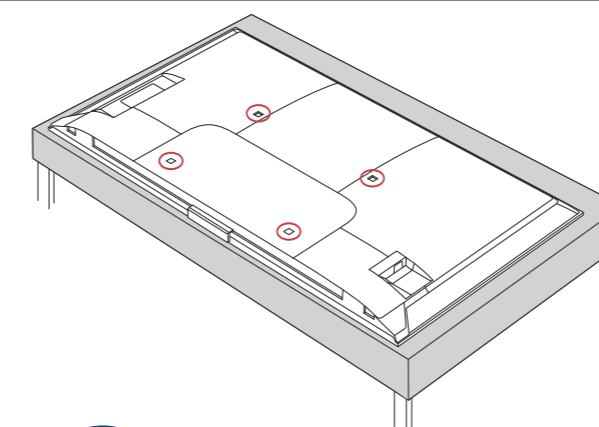

ADVERTENCIA: Su televisor tiene cuatro orificios de montaje VESA en la parte posterior.

Debe asegurar un soporte para montaje en pared a los cuatro orificios. Si no se utilizan los cuatro agujeros de montaje, el televisor podría caerse y causar daños a la propiedad o lesiones personales.

Nota: No se incluyen los tornillos para el montaje en pared.

- 55 pulg. Patrón de montaje VESA**
400 x 300 mm
Tornillos (La fila superior): tipo M6, longitud de 16 mm.
Tornillos (La línea inferior): tipo M6, longitud de 12 mm.
- 65 pulg. Patrón de montaje VESA**
300 x 300 mm
Tornillos: tipo M6, longitud de 16 mm.

CARACTERÍSTICAS



Encendido/ Botón de entrada
Permite encender o apagar su televisor manualmente. Cuando el televisor esté encendido, una presión corta cambiará las entradas, una presión larga apagará el televisor.

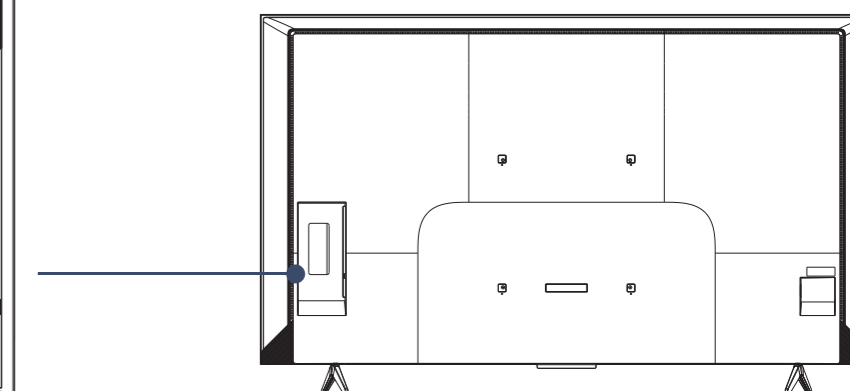

Nota: Las ilustraciones no corresponden necesariamente al diseño de su televisor.

2 REALIZACIÓN DE LAS CONEXIONES

HDMI (calidad de video óptima)

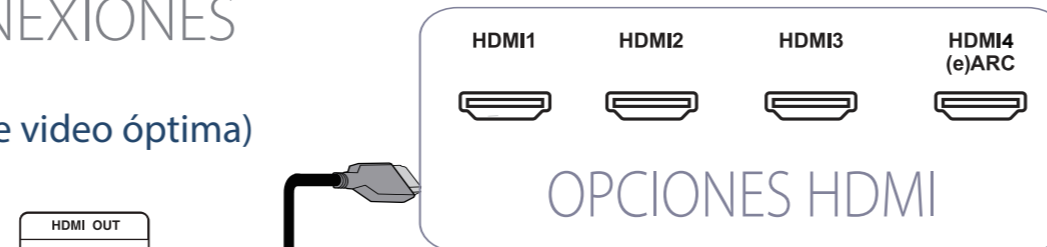

Nota: Puede utilizar HDMI para conectarse a otros dispositivos HDMI. Para utilizar la funcionalidad eARC/ARC, el dispositivo conectado también debe tener HDMI eARC/ARC.

Sintonizador (buena calidad de video)

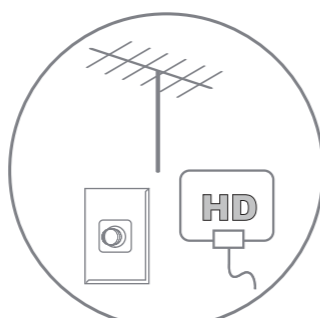

Conecte una antena para acceder a la televisión en vivo por aire.



OPCIONES DE AUDIO

Puede usar la toma **AUDIO OUT (OPTICAL)** o la toma **HDMI4 (e)ARC**.

Nota: Si necesita cambiar el formato de audio digital, vaya al menú **Principal** y seleccione **Configuración** y seleccione **Pantalla y sonido**. Seleccione **Configuración de Salida de Audio**, luego **Tipo SPDIF** y cambie el ajuste a **PCM** o su formato de audio preferido.

ETHERNET(opcional)

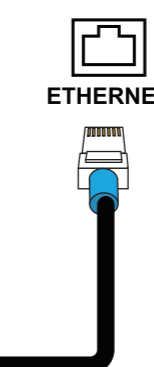

Nota: Se puede usar una conexión Ethernet cableada para acceder al Internet, en lugar de una conexión Wi-Fi. Conecte un cable de **LAN** a una toma Ethernet en su televisor y a su conexión Ethernet/LAN.

3 ENCENDIDO DE SU TELEVISOR

1 Enchufe el cable de alimentación en un tomacorriente.

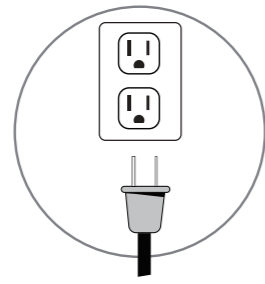

2 Retire la cubierta del control remoto e instale las pilas.

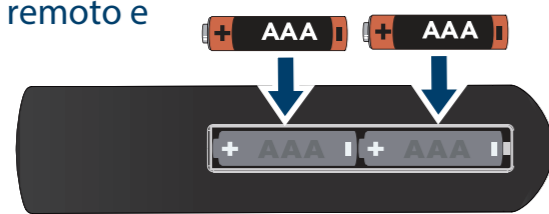

3 Presione su control remoto de voz con Alexa.

4 Siga las instrucciones de pantalla.

4 COMPLETE LA CONFIGURACIÓN EN PANTALLA

Su televisor debe emparejarse automáticamente con su nuevo control remoto con Alexa.

1 Si su control remoto no se empareja, mantenga presionados . Si sigue teniendo problemas, inserte nuevamente o reemplace las pilas y trate de nuevo.

2 Seleccione su red de Wi-Fi en las redes que se muestran en la pantalla.

Nota: Si su red Wi-Fi está protegida por una contraseña, ingrese la contraseña de su red usando el teclado en la pantalla. Si su red está oculta, seleccione el mosaico **Conéctese a otra red**.

3 Complete la configuración de su Smart TV con su cuenta de Amazon (recomendada) para una funcionalidad completa, incluyendo televisión en vivo, 1,8 millones de películas y episodios de TV, y miles de canales, aplicaciones y habilidades de Alexa.

4 Si conecte el televisor a una toma de antena o cable de pared:

A Vaya a **Configuración > Televisión en directo > Búsqueda de canales**.

B Siga las instrucciones de pantalla buscar canales.

Nota: Para navegar y mirar la televisión en directo, use la opción On Now (Activado ahora) o presione en su control remoto.

UTILIZACIÓN DE SU CONTROL REMOTO DE VOZ CON ALEXA.

Encendido
Para encender o apagar su televisor. Cuando el televisor esté apagado, el indicador LED en la parte frontal del televisor se ilumina en rojo.

Voz
Manteniendo presionado el botón Voz, activa el micrófono compatible con Alexa en el control remoto e inicia la entrada de voz. Al soltar el botón de voz se termina la entrada de voz. Con Alexa, se puede usar su voz para buscar contenido, controlar la reproducción entre otros. (El servicio de voz de Alexa requiere una cuenta con Amazon).

Navegación
Navega en los menús de pantalla. (arriba, abajo, izquierda y derecha).

Inicio
Para regresar a la Página principal. Una presión larga activará el menú de Configuración rápida.

Vista posterior
Le regresa a la pantalla anterior.

Rebobinar
Rebobina (presión larga) y salta atrás (presión corta). El comportamiento varía según la aplicación.

Botones de volumen
Volumen + aumenta el volumen y Volumen - baja el volumen.

Guía
Para abrir la guía de canales de la televisión en directo.

Silenciar
Para silenciar el sonido.

Prime Video
Inicia Prime Video desde cualquier pantalla o cuando el televisor esté apagado.

Aplicación 1
Ejecuta la aplicación 1 desde cualquier pantalla o cuando el televisor esté apagado.

Selección
Para confirmar una selección u operación.

Menú
Activa los comandos contextuales en la pantalla.

Reproducción/pausa
Reanuda o pausa la reproducción.

Adelante
Avance rápido (presión larga) y saltar adelante (presión corta). El comportamiento varía según la aplicación.

Canal
El de canal va al siguiente canal de la televisión en vivo, y el va al canal anterior de la televisión en vivo.

Configuraciones (engranaje)
Activa la superposición de ajustes rápidos.

Pantalla de recientes
Abre una fila con el contenido que se ha visto recientemente para que pueda cambiar fácilmente de contenido.

Netflix
Ejecuta Netflix desde cualquier pantalla o cuando el televisor esté apagado.

Aplicación 2
Ejecuta la aplicación 2 desde cualquier pantalla o cuando el televisor esté apagado.

CONSULTE SU GUÍA DEL USUARIO EN LÍNEA

- 1 Refiérase a www.insigniaproducts.com.
- 2 Utilice la barra de búsqueda para encontrar **NS-55F703NA27/NS-65F703NA27**.
- 3 Seleccione **Support & Downloads** (Soporte y descargas).
- 4 A orillas de *Guía del usuario*, seleccione el idioma deseado.



Apple, AirPlay, Apple Home y HomeKit son marcas comerciales de Apple Inc., registradas en los EE. UU., otros países y regiones. El uso de las insignias "Works with Apple" significa que un accesorio ha sido diseñado para funcionar específicamente con la tecnología identificada en las insignias y ha sido certificado por el desarrollador para cumplir con los estándares de rendimiento de Apple.

INSIGNIA™

fire tv

Un televisor más inteligente ha llegado
Calidad de imagen de 4K, experiencia de Fire TV integrada,
Control remoto de voz con Alexa



Disfruta de más de 1.8 millones de películas y episodios de series de Netflix, Prime Video, Disney+, HBO Max y mucho más.



Acceda a más de 1 millón de películas y episodios de televisión gratuitos desde aplicaciones populares de streaming con publicidad como Fire TV Channels, Tubi y Pluto TV.



Fire TV le permite transmitir sus programas y controlar su hogar, todo en un solo lugar conveniente sin perderse ni una escena.

El modo Full Experience (experiencia completa) se requiere para acceder a todas las posibilidades descritas.

GARANTÍA LIMITADA DE UN AÑO

Visite www.insigniaproducts.com para obtener más detalles.

¿NECESITA AYUDA ADICIONAL?

Consulta nuestra **Foro de comunidades** en www.insigniaproducts.com para obtener información útil de otros propietarios de televisores Insignia.

ESTAMOS A SU DISPOSICIÓN

www.insigniaproducts.com

Para el servicio al cliente llame al: **1-877-467-4289** (EE.UU. y Canadá)

CONTACTE EL SERVICIO AL CLIENTE DE AMAZON FIRE TV

www.amazon.com/deviceservices/support

Presiona y pregunta | alexa

dts x

Manufactured under license from DTS, Inc. and/or its affiliates. For patents, see <https://xperi.com/dts-patents/>. DTS, the DTS logo, DTS:X, the DTS:X logo, Virtual:X, and the DTS Virtual:X logo are trademarks or registered trademarks of DTS, Inc. and/or its affiliates in the U.S. and/or other countries. © DTS, Inc. and/or its affiliates. All rights reserved.

TÉRMINOS y POLÍTICAS DE AMAZON

Antes de usar esta edición de Fire TV, por favor lea los términos en el sitio www.amazon.com/deviceservices/support. Por favor, también lea los términos y políticas de servicios relativas a esta edición de Fire TV, incluyendo pero no limitándose al aviso de privacidad de Amazon, situado en el sitio www.amazon.com/privacy, las condiciones de uso en www.amazon.com/conditionsofuse y cualquier otros términos de uso disponibles en www.amazon.com/deviceservices/support.

Todos los términos, reglas, avisos, políticas y provisiones se llaman conjuntamente los "Acuerdos". Al usar la edición Fire TV debe estar de acuerdo con los términos de los Acuerdos. Amazon, Fire y todas las marcas son marcas comerciales de Amazon.com, Inc. o sus afiliadas. Ciertos servicios están sujetos a cambio en cualquier momento y pueden no estar disponibles en todas las áreas e idiomas o en UHD 4K y pueden requerir una suscripción o una retirada por separado.

Dolby VISION · ATMOS

Dolby, Dolby Vision, Dolby Atmos, and the double-D symbol are registered trademarks of Dolby Laboratories Licensing Corporation. Manufactured under license from Dolby Laboratories. Confidential unpublished works. Copyright © 2012-2024 Dolby Laboratories. All rights reserved.

HDMI

Los términos HDMI, HDMI High-Definition Multimedia Interface, la Imagen comercial de HDMI (Trade dress) y los logotipos de HDMI son marcas comerciales o marcas registradas de HDMI Licensing Administrator, Inc.

*Las señales Wi-Fi pueden ser inconsistentes cuanto más lejos se esté de la fuente, y pueden verse afectadas por las paredes o los suelos que se interponen entre el televisor y la fuente.

EE.UU. y Canadá:

INSIGNIA es una marca comercial de Best Buy y sus compañías asociadas.

Distribuido por Best Buy Purchasing, LLC

Richfield, MN 55423

©2025 Best Buy. Todos los derechos reservados.

