

# JFK III FCC

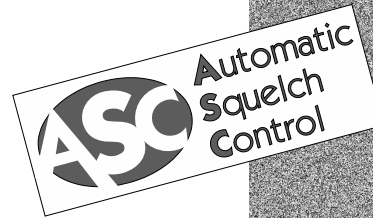

***Manuel d'utilisation / Owner's manual  
Manual del usuario***

**PRESTIGE**

## Votre PRESIDENT JFK III FCC en un coup d'œil

## Un vistazo a vuestro PRESIDENT JFK III FCC

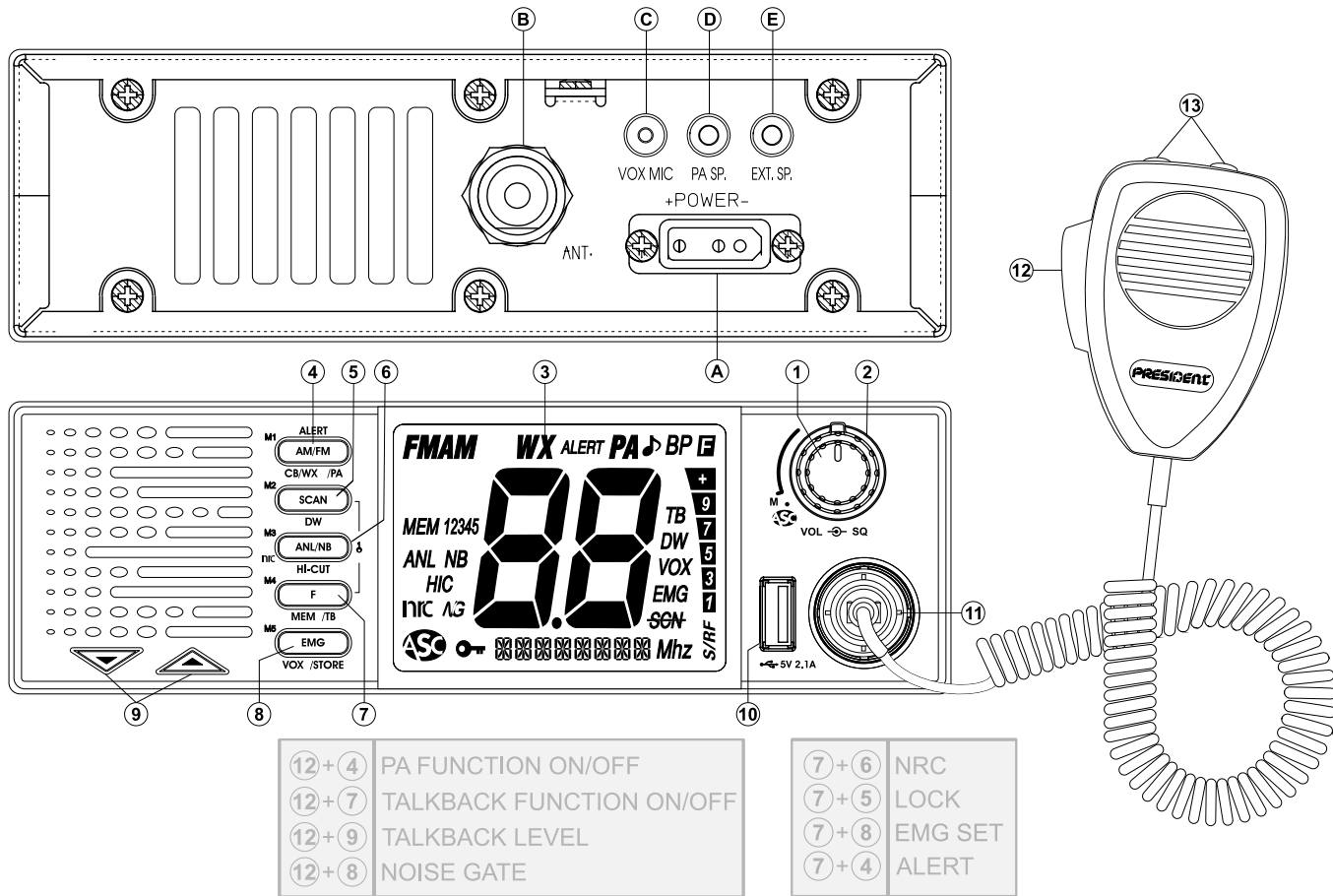

## Your PRESIDENT JFK III FCC at a glance

## SUMMARY

### English

INSTALLATION .....	5
HOW TO USE YOUR TRANSCEIVER.....	7
FUNCTION WITH THE PTT SWITCH .....	10
MENU .....	11
TECHNICAL CHARACTERISTICS.....	15
TROUBLE SHOOTING.....	16
HOW TO TRANSMIT OR RECEIVE A MESSAGE .....	16
GLOSSARY .....	16
GENERAL WARRANTY CONDITIONS.....	17
FREQUENCY TABLES.....	47

## SOMMAIRE

### Français

INSTALLATION .....	33
UTILISATION.....	35
FONCTION AVEC LA PÉDALE D'ÉMISSION PTT .....	38
MENUS .....	39
CARACTÉRISTIQUES TECHNIQUES.....	43
GUIDE DE DÉPANNAGE.....	44
COMMENT ÉMETTRE OU RECEVOIR UN MESSAGE .....	44
GLOSSAIRE .....	44
CONDITIONS GÉNÉRALES DE GARANTIE .....	46
TABLEAUX DES FRÉQUENCES.....	47

## SUMARIO

### Español

INSTALACIÓN .....	19
UTILIZACIÓN .....	21
FUNCIÓN CON LA PALANCA DE EMISIÓN PTT.....	24
MENÚS .....	25
CARACTERÍSTICAS TÉCNICAS.....	29
GUÍA DE PROBLEMAS.....	30
COMO EMITIR O RECIBIR UN MENSAJE .....	30
LÉXICO.....	30
CONDICIONES GENERALES DE GARANTÍA .....	31
TABLAS DE FRECUENCIAS.....	47



**WARNING:** This product can expose you to chemicals including Lead, which is known to the State of California to cause cancer and birth defects or other reproductive harm. For more information go to [www.P65Warnings.ca.gov](http://www.P65Warnings.ca.gov).

**AVERTISSEMENT :** Ce produit peut vous exposer à des agents chimiques, y compris le plomb, identifiés par l'État de Californie comme pouvant causer le cancer et des malformations congénitales ou autres effets nocifs sur la reproduction. Pour de plus amples informations, prière de consulter le site [www.P65Warnings.ca.gov](http://www.P65Warnings.ca.gov).

## **WARNING !**

Before using, be careful never to transmit without first having connected the antenna (connection "B" situated on the back panel of the equipment) or without having set the SWR (Standing Wave Ratio)! Failure to do so may result in destruction of the power amplifier, which is not covered by the guarantee.

***The warranty of this transceiver is valid only in the country of purchase.***

Welcome to the world of the new generation of CB radios. The new **PRESIDENT** range gives you access to top performance transceiver equipment. With the use of up-to-date technology, which guarantees unprecedented quality, your **PRESIDENT JFK III FCC** is a new step in personal communication and is the surest choice for the most demanding of professional CB radio users. To ensure that you make the most of all its capacities, we advise you to read carefully this manual before installing and using your **PRESIDENT JFK III FCC**.

## A) INSTALLATION

### 1) WHERE AND HOW TO MOUNT YOUR MOBILE CB RADIO

- a) You should choose a well ventilated place most appropriate setting from a simple and practical point of view.
- b) Your CB radio should not interfere with the driver or the passengers.
- c) Remember to provide for the passing and protection of different wires (e.g. power, antenna, accessory cabling) so that they do not in any way interfere with the driving of the vehicle.
- d) To install your equipment, use the cradle (1) and the self-tapping screws (2) provided (drilling diameter 3.2 mm). Take care not to damage the vehicle's electrical system while drilling the dash board.
- e) Do not forget to insert the rubber joints (3) between the CB and its support as these have a shock-absorbing effect which permits gentle orientation and tightening of the set.
- f) Choose where to place the microphone support and remember that the microphone cord must stretch to the driver without interfering with the controls of the vehicle.

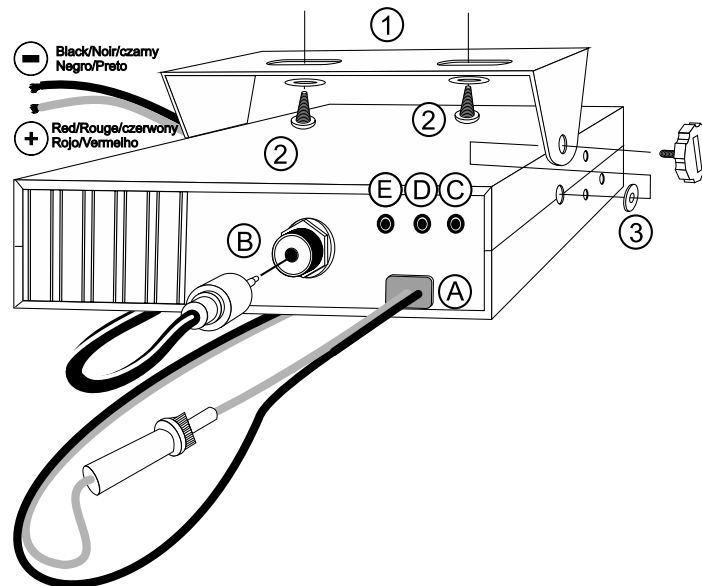
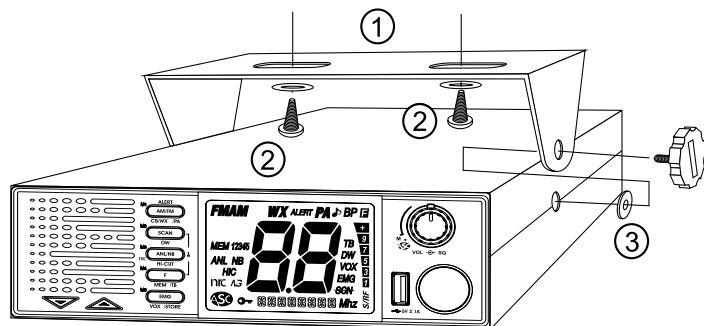

### 2) ANTENNA INSTALLATION

#### a) Choosing your antenna

- For CB radios, the longer the antenna, the better its results. Your dealer will be able to help you with your choice of antenna.

#### b) Mobile antenna

- Must be fixed to the vehicle where there is a maximum of metallic surface (ground plane), away from windscreen mountings.
- If you already have a radio-telephone antenna installed, the transceiver antenna should be higher than this.
- There are two types of antenna: pre-regulated which should be used on a good ground plane (e.g. car roof or lid of the boot), and adjustable which offer a much larger range and can be used on a smaller ground plane (see § **HOW TO ADJUST SWR**, below).

- For an antenna which must be fixed by drilling, you will need a good contact between the antenna and the ground plane. To obtain this, you should lightly scratch the surface where the screw and tightening star are to be placed.
- Be careful not to pinch or flatten the coaxial cable (as this runs the risk of break down and/or short-circuiting).
- Connect the antenna (B).

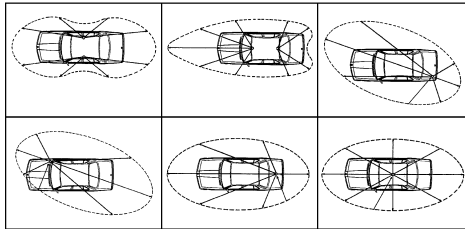

**OUTPUT RADIUS PATTERN**

### c) Fixed antenna

- A fixed antenna should be installed in as clear space as possible. If it is fixed to a mast, it will perhaps be necessary to stay it, according to the laws in force (you should seek professional advice). All PRESIDENT antennas and accessories are designed to give maximum efficiency to each CB radio within the range.

## 3) POWER CONNECTION

Your PRESIDENT JFK III FCC is protected against an inversion of polarities. However, before switching it on, you are advised to check all the connections. Your equipment must be supplied with a continued current of 12 volts (A). Today, most cars and lorries are negative earth. You can check this by making sure that the negative terminal of the battery is connected either to the engine block or to the chassis. If this is not the case, you should consult your dealer.

- Check that the battery is of 12 volts.
- Locate the positive and negative terminals of the battery (+ is red and - is black). Should it be necessary to lengthen the power cable, you should use the same or a superior type of cable.
- It is necessary to connect your CB to a permanent (+) and (-). We advise you to connect the power cable directly to the battery (as the connection of the CB cable to the wiring of the car-radio or other parts of the electrical

- circuit may, in some cases, increase the likelihood of interference).
- Connect the red wire (+) to the positive terminal of the battery and the black (-) wire to the negative terminal of the battery.
- Connect the power cable to your CB radio.

**WARNING:** Never replace the original fuse by one of a different value.

### 4) BASIC OPERATIONS TO BE CARRIED OUT BEFORE USING YOUR SET FOR THE FIRST TIME (without transmitting and without using the "push-to-talk" switch on the microphone)

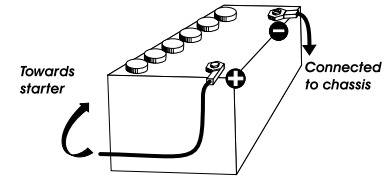

- Connect the microphone.
- Check the antenna connections.
- Turn the set on by turning the VOL knob (1) clockwise.
- Turn the squelch SQ knob (2) to minimum M.
- Adjust the volume to a comfortable level.
- Go to channel 20 by using the CH rotary knob (6) or UP/DN keys (13) on the microphone.

### 5) HOW TO ADJUST SWR (Standing Wave Ratio)

**Warning:** This must be carried out when you use your radio for the first time and whenever you re-position your antenna. This adjustment must be carried out in an obstacle-free area.

- \* **Adjustment with internal SWR-meter**  
See function SWR CALIBRATION page 14.
- \* **Adjustment with external SWR-meter (e.g. TOS-1 PRESIDENT)**

#### a) To connect the SWR meter :

- Connect the SWR meter between the CB radio and the antenna as close as possible to the CB (use a maximum of 40 cm cable, type President CA 2C).

#### b) To adjust the SWR meter:

- Set the CB on channel 20 in FM.
- Put the switch on the SWR-meter to position FWD (calibration).
- Press the PIT "push-to-talk" switch (12) on the microphone to transmit.
- Bring the index needle to ▼ by using the calibration key.

- Change the switch to position **REF** (reading of the SWR level). The reading on the Meter should be as near as possible to 1. If this is not the case, readjust your antenna to obtain a reading as close as possible to 1. (A SWR reading between 1 and 1.8 is acceptable).
- It will be necessary to recalibrate the SWR meter after each adjustment of the antenna.



**WARNING:** In order to avoid any losses and attenuations in cables used for connection between the radio and its accessories, PRESIDENT recommends to use a cable with a length inferior to 3 m.

Your transceiver is now ready for use.

## B) HOW TO USE YOUR TRANSCEIVER

### 1) ON/OFF ~ VOLUME

**Turn on :** turn **VOL** knob (1) clockwise. If the function **KEY BEEP** is active (see menu **KEY BEEP** page 11), the radio emits a beep. The radio is “on”. Display briefly shows the microphone type (consult the **MICROPHONE TYPE** menu page 14).

**Turn Off :** turn **VOL** knob (1) counterclockwise until radio emits click sound. Your radio is “off”.



**Volume Adjustment:** rotate **VOL** knob (1) clockwise to *increase* the volume. Turn the same knob counterclockwise to *reduce* the sound level.

### 2) ASC (Automatic Squelch Control) ~ SQUELCH

**Suppresses** undesirable background noises when there is no communication. Squelch does not affect neither sound nor transmission power, but allows a considerable improvement in listening comfort.

#### a) ASC: AUTOMATIC SQUELCH CONTROL







**Worldwide patent, a PRESIDENT exclusivity.**

Turn the **SQ** knob (2) anti-clockwise into **ASC** position.  appears on LCD. No repetitive manual adjustment and a permanent improvement between the sensitivity and the listening comfort when **ASC** is active. This function can be disconnected by turning the switch clockwise. In this case the squelch adjustment becomes manual again.  disappears from LCD.

#### b) MANUAL SQUELCH

Turn the **SQ** knob (2) clockwise to the exact point where all background noise disappears. This adjustment should be done with precision as, if set to maximum (fully clockwise), only the strongest signals will be received.

## 3) LCD

<b>PA</b>	Mode PA (Public Address)
<b>AM</b>	AM mode
<b>FM</b>	FM mode
<b>WX</b>	Weather channel mode activated
<b>Alert</b>	Alert function activated
<b>SCN</b>	Scan function activated
<b>SEN</b>	SCAN SKIP function activated
<b>DW</b>	Dual Watch activated
<b>VOX</b>	VOX function activated
<b>EMG</b>	Priority channel (emergency) 19 or 9 activated
	Automatic Squelch Control activated
	LOCK function activated
<b>ANL</b>	ANL filter
<b>NB</b>	NB filter
<b>HIC</b>	HI-CUT filter
	Noise Gate filter
	NRC filter
<b>TB</b>	TALKBACK function
	ROGER BEEP function
<b>BP</b>	KEY BEEP function
	MENU mode
<b>MEM 12345</b>	Memory function

**88**



Shows the channel number

Indicates transmitting or receiving power

Indicates frequency, menu or message

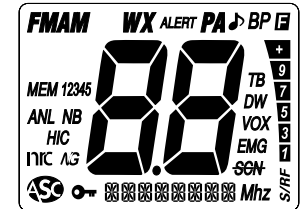

#### 4) AM/FM ~ PA ~ CB/WX ~ ALERT ~ M1

##### AM/FM (short press)

This switch allows **selecting** the modulation mode AM, FM; Your modulation mode has to correspond to the one of your correspondent.

- **Amplitude Modulation / AM:** communication on a field with relief and obstacles at middle distance (the most used).
- **Frequency Modulation / FM:** for nearby communications on a flat open field.

##### PA (Public Address)

An external loudspeaker can be connected to the unit by the PA jack plug located on the back panel PA.SP. (D).

For details on operating in **PA** mode, consult the *Switch-on functions on extension 10 and PA setting on page 14*.

##### CB/WX (WEATHER CHANNEL) (long press)

CB functions are not allowed in WX mode. If user presses a not allowed key and KEY BEEP function is activated, the radio sounds error tone.

Press the AM/FM key (4) to alternate between CB and WX mode. When WX mode is activated, "WX" appears on the display.

The WX mode allows to hear weather information. When the mode is activated, use ▲/▼ key (9) on the unit or press the UP/DN keys (13) on the microphone to move through the 7 weather channels to find the active channel in your local area (see WEATHER FREQUENCY TABLE page 47).

The display shows the selected weather channel and if the unit receives a signal, "WX" and "A" icons blink.

##### ALERT (long press)

The SIREN tone only sounds in CB mode. It does not sound in WX mode.

- Press the **F** key (7). **F** appears in the display.
- Press the **AM/FM** key (4) to **activate/deactivate** the **ALERT** function.

When the function is activated, "Alert" is displayed. If a tone is detected at the selected weather channel, then the unit sounds SIREN tone. The unit cancel CB mode and go to WX mode.

During a SIREN tone sound, press PTT key (12) to stop the sound.

##### M1 (see § MEM page 9)

#### 5) SCAN ~ DW ~ M2 ~ LOCK

##### SCAN (short press)

Press **SCAN** key (5) to **activate** the **SCAN** function. "SCN" appears on the display. The scanning stops as soon as there is a busy channel. Consult the **SCAN TYPE** menu page 12. In **SCANNING** mode, use ▲/▼ key (9) on the unit or press the **UP/DN** keys (13) on the microphone to **change** scan direction.

To scan the memories and priority channels, double-press the **SCAN** key (5) quickly.

Press **PTT** switch (12) to **exit SCAN**. "SCN" disappears on the display. See the § **SKIP** page 9

##### DW (long press)

A longer press **SCAN** key (5) to activate the Dual Watch function. This function allows to survey between channel and the selected channel.

##### M2 (see § MEM page 9)

##### KEY LOCK (see § F page 9)

#### 6) ANL/NB ~ HI-CUT ~ NRC ~ M3

##### ANL/NB (short press)

Short press the **ANL/NB** key (6) to **activate/deactivate** the filters in this order:

← ANL → NB → ANL + NB → Off →

The activated filter is shown on the display.

**ANL - Automatic Noise Limiter:** This filter allows the reduction of background noises and some reception interferences. In **AM** mode only.

**NB - Noise Blanker:** This filter allows the reduction of back ground noise, and some reception interference.

##### HI-CUT (long press)

Long press the **HI-CUT** key (6) to **activate/deactivate** the **HI-CUT** filter. "HIC" appears on the display when the filter is active.

**Hi-Cut:** Eliminates high frequency interferences. Has to be used in accordance with the reception conditions.

## NRC

This switchable filter improves the reception and transmission mode.

- Press the **F** key (7). **F** appears in the display.
- Press the **ANL/NB** key (6) to *activate/deactivate* the **NRC**.  
If an **R** and **T** value other than **0** has been stored (consult the **NRC SET** menu page 14) **NRC** **ON** flashes for 3s, otherwise the display indicates **NRC SET**.

When the **NRC** is active, "**NRC**" appears on the display.

**M3** (see § **MEM** page 9)

## 7) F ~ MENU ~ MEM ~ SCAN SKIP ~ TALKBACK ~ M4 ~ LOCK

**F** (short press)

Allows to *set/validate* functions. This key pressed alone doesn't have any use.

**MENU** (short press + long press)

Press the **F** key (7) first time. **F** is displayed. Long press the **F** key (7) second time to *enter* the **MENU**

See § **MENU** page 11.

**MEM** (long press)

5 channels can be memorized.

**To memorize:**

Select the channel and the parameters to be stored.

- Long press on **F** (7), «**MEM**» is displayed.
- Press during 1 s on **M1** (4), **M2** (5), **M3** (6), **M4** (7) or **M5** (8). The number of the selected memory (**M1**, **M2**, **M3**, **M4** or **M5**) is displayed.  
If the **KEY BEEP** function is active, a long beep confirms the success of the operation.

**To recall a memory:**

- Long press the **F** key (7). If the **KEY BEEP** function is active, a beep is emitted, «**MEM**» is displayed.
- Short press on **M1** (4), **M2** (5), **M3** (6), **M4** (7) or **M5** (8).
- The number of the selected memory (**M1**, **M2**, **M3**, **M4** or **M5**) is displayed.

**SCAN SKIP** (long press only if the **SCAN** function is activated)

This function allows you to *skip* a channel found by the **SCAN** function. When the scan stops on an unwanted channel, press and hold the **F** key (7) for 1 second to *store* this channel in the **SCAN SKIP** memory. A beep sounds. The channel will no longer be scanned. See the § **SCAN** page 8.

Consult the **SCAN SKIP** menu page 12 and the **RESET** menu page 15.

**TALKBACK** (see § **TALKBACK** page 10)

**M4** (see § **MEM** page 9)

**LOCK** (see § **KEY LOCK** page 10)

## 8) EMERGENCY CHANNELS ~ EMG SET ~ STORE ~ VOX ~ NOISE GATE ~ M5

**EMERGENCY CHANNELS** (short press)

Emergency channels will be automatically *selected* by pressing the **EMG** key (8). First press: emergency channel **1** is activated. Second press: emergency channel **2** is activated. Third press: *return* to the current channel. "**EMG**" appears on the display when an emergency channel is activated. The default channels are 9 AM and 19 AM.

**EMG SET** (F + EMG)

- Select the channel and attributes to be stored.
- Press the **F** button (7). appears on the display.
- Long press the **EMG** button (8) to set the active channel as priority. disappears from the display and 'EMG' flashes.
- Use the **s/t** buttons (9) or microphone button (13) to choose between priority channel 1 and priority channel 2.
- Press the **F** button (7) to confirm.

**STORE** (see § **Menu** page 11)

**VOX** (Long press)

The **VOX** function allows *transmitting* by speaking into the original microphone (or in the optional vox microphone) without pressing the **PIT** switch (12). The use of an optional vox microphone connected to the rear panel of the transceiver (**C**) *disables* the original microphone.

Long press the **EMG** key (8) in order to *activate* the **VOX** function. "**VOX**" appears on the display. Long press again the **EMG** key (8) to *disable* the function. "**VOX**" disappears.

**VOX SETTING** (see § **MENU** page 13)

**NOISE GATE (NG)**

The **NG** function prevents amplification of background noise. The result is optimised signal levels. See § **Noise Gate** page 10

**M5** (see § **MEM** page 9)

## 9) CHANNEL SELECTOR: ▲ / ▼ keys on front panel and «UP» / «DN» on the microphone (short press)

These keys allow to change the channel (up/down). A beep sounds each time you change the channel if the **KEY BEEP** function is activated (see § **KEY BEEP** page 12)

See § **UP/DN Keys ON THE MICROPHONE** page 10.

## 10) USB CHARGING PLUG

The **USB** plug (10) can be used to charge smartphones, tablets or other rechargeable devices with 5 V - 2.1 A.

## 11) 6 PIN MICROPHONE PLUG

The plug is located on the front panel of the transceiver and makes the setting of the equipment into the dashboard easier.

See *Cabling Diagram* page 47.

## 12) PTT (Push To Talk)

Transmission key, press to *transmit* a message (speak), **TX** is displayed and release to *listen to* an incoming communication, **TX** disappears. A light around the microphone's and speaker's jacks indicates reception (green light) and transmission (red light).

### TOT (Time Out Timer)

If the transmission using **PTT** switch (12) or **VOX** function is longer than 3 minutes, the display starts blinking and the transmission *ends*. A beep will sound until the **PTT** switch (12) key is released.

See *FUNCTIONS WITH THE PTT SWITCH* page 10.

## 13) UP/DN KEYS ON MICROPHONE

### UP/DN KEYS ON MICROPHONE (short press)

Press **UP/DN** keys (13) on the microphone to *change* the channel. **UP** to *increase* and **DN** to *decrease* the channel.

## 5 + 7) KEY LOCK (SCAN + F keys)

Long press simultaneously the **SCAN** (5) and **F** (7) keys to *activate/deactivate* the **KEY LOCK** function. When the function is active, "🔒" appears on the display.

## A) DC-POWER TERMINAL (13.2 V)

## B) ANTENNA CONNECTOR (SO-239)

## C) JACK FOR OPTIONAL VOX MICROPHONE (Ø 2.5 mm)

## D) PA OPTIONAL SPEAKER JACK (8 Ω, Ø 3.5 mm)

## E) JACK FOR EXTERNAL OPTIONAL SPEAKER (8 Ω, Ø 3.5 mm)

## C) FUNCTIONS WITH THE PTT SWITCH

### 1) PA

Press **PTT** key (12) and **AM/FM** key (4) to *alternate* between **CB** and **PA** mode.

Refer to the **PA SETTINGS** menu on page 14.

### 2) TALKBACK

This function allows you to *hear* your own modulation in the optional internal or external speaker connected to the EXT.SP jack (E).

Press and hold the **PTT** switch (12) then press the **F** key (7) to *activate / deactivate* the **TALKBACK** function.

When the function is active, "TB" is displayed.

### 3) TALKBACK LEVEL

This function allows to adjust the volume level of the **TALKBACK**.

1. Activate the **TALKBACK** function.
2. Press and hold the **PTT** switch (12) then use ▲/▼ key (9) on the unit to *increase / decrease* the volume level of the **TALKBACK** (from 1 to 9).
3. Release the **PTT** switch (12).

### 4) NOISE GATE **NG** (PTT + EMG)

- Press and hold the **PTT** switch (12).
- Short press the **EMG** key (8) to *activate* (⏏) or *deactivate* (⏏) the **NOISE GATE**. "NG" is displayed when the function is active.

## D) MENU

The order of 17 menus is as described in this manual. However, the menu displayed by entering the **MENU** will be the last menu modified by user. The procedure is the same whatever the function is:

Press **F** key (7). **F** is displayed.

Long press **F** key (7) to *enter* the **MENU**.

1. Use **▲/▼** key (9) on the unit or use **UP/DN** keys (13) on the microphone to *select* the menu to set.
2. Press **EMG** key (8) to *validate*. The current color blinks on the display.
3. Use **▲/▼** key (9) on the unit or use **UP/DN** keys (13) on the microphone to *modify* the value of the parameter.
4. New press on **EMG** key (8) to *validate* the chosen value. The parameter stops blinking a) Return to the point 1 to set another function or b) Press the **F** key (7) to validate and exit the **MENU**. **F** disappears from the display.
5. If no key is pressed, the unit *exits MENU* after 10 seconds. **F** disappears from the display.

**Note:** **UP/DN** keys (13) on the microphone have the same effect as the **▲/▼** key (9) on the unit. **PIT** switch (12) *validates* the last setting and *exists MENU*. **F** disappears from the display.

## 1) COLOR

Press **F** key (7). **F** is displayed.

Long press **F** key (7) to *enter* the **MENU**.

1. Use **▲/▼** key (9) on the unit or use **UP/DN** keys (13) on the microphone to *select* the **COLOR** menu.
2. Press **EMG** key (8) to *validate*. The current color blinks on the display.
3. Use **▲/▼** key (9) on the unit or use **UP/DN** keys (13) on the microphone to *modify* the color of the display.

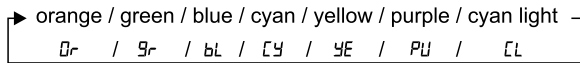

4. Short press the **EMG** key (8) to *validate* the chosen color. a) Return to the point 1 to set another menu or b) Short press the **F** key (7) to *validate* and *exit* the **MENU**. **F** disappears from the display.
5. If no key is pressed, the unit *exits MENU* after 10 seconds. **F** disappears from the display.

*Default COLOR is:* or (orange).

## 2) DIMMER

**DIMMER** function allows *adjusting* the brightness of the lighting or disabling it (**OFF** no backlight). 10 steps from 1 to 9

Press **F** key (7). **F** is displayed.

Long press **F** key (7) to *enter* the **MENU**.

1. Use **▲/▼** key (9) on the unit or use **UP/DN** keys (13) on the microphone to *select* the **DIMMER** menu.
2. Press **EMG** key (8) to *validate*. The current value blinks on the display.
3. Use **▲/▼** key (9) on the unit or use the **UP/DN** keys (13) on the microphone to *change* the value of the dimmer.
4. Short press the **EMG** key (8) to *validate*. a) Return to the point 1 to set another menu or b) Short press the **F** key (7) to *validate* and *exit* the **MENU**. **F** disappears from the display.
5. If no key is pressed, the unit *exits MENU* after 10 seconds. **F** disappears from the display.

*Dimmer default value is :* 5.

## 3) CONTRAST

**CONTRAST** function allows *adjusting* the contrast of the lighting. 10 steps from 1 to 9

Press **F** key (7). **F** is displayed.

Long press **F** key (7) to *enter* the **MENU**.

1. Use **▲/▼** key (9) on the unit or use **UP/DN** keys (13) on the microphone to *select* the **CONTRAST** menu.
2. Press **EMG** key (8) to *validate*. The current value blinks on the display.
3. Use **▲/▼** key (9) on the unit or use the **UP/DN** keys (13) on the microphone to *change* the value of the contrast.
4. Short press the **EMG** key (8) to *validate*. a) Return to the point 1 to set another menu or b) Short press the **F** key (7) to *validate* and *exit* the **MENU**. **F** disappears from the display.
5. If no key is pressed, the unit *exits MENU* after 10 seconds. **F** disappears from the display.

*Dimmer default value is :* 5.

## 4) NRC SET

The **NRC** filter can be set independently in transmission (T) as in reception (R).

Press **F** key (7). **F** is displayed.

Long press **F** key (7) to *enter* the **MENU**.

1. Use ▲/▼ key (9) on the unit or use UP/DN keys (13) on the microphone to *select* the NRX SET menu. The last parameter used and its value appear on the display.
2. Press the EMG key (8) to *confirm*. The parameter blinks, R or T.
3. Use ▲/▼ key (9) on the unit or use the UP/DN keys (13) on the microphone to *select* RX (reception) or TX (transmission).
4. Press the EMG key (8) to *confirm*. The value of the filter blinks from 0 to 5.
5. Use ▲/▼ key (9) on the unit or use the UP/DN keys (13) on the microphone to *change* the value.
6. Short press the EMG key (8) to *validate*. a) Return to the point 1 to set another menu or b) Short press the F key (7) to *validate* and *exit* the MENU. **F** disappears from the display.
7. If no key is pressed, the unit *exits* MENU after 10 seconds. **F** disappears from the display.

The default values are **T** (transmission) and **R** (reception).

## 5) ROGER BEEP

When the function is active, the icon  appears on the display. The Roger Beep *sounds* when the PTT switch (12) on the microphone is released in order to let your correspondent speak. Historically as transceiver is a "simplex" communication mode, it is not possible to speak and to listen at the same time (as it is the case with a telephone). Once someone had finished talking, he said "Roger" in order to prevent his correspondent that it was his turn to talk. The word "Roger" has been replaced by a significant beep. There comes "Roger beep" from.

Press F key (7). **F** is displayed.

Long press F key (7) to *enter* the MENU.

1. Use ▲/▼ key (9) on the unit or use UP/DN keys (13) on the microphone to *select* the ROGER BEEP menu.
2. Press EMG key (8) to *validate*. The current value blinks on the display.
3. Use ▲/▼ key (9) on the unit or use the UP/DN keys (13) on the microphone to *activate* (On) / *deactivate* (Off) the function.
4. Short press the EMG key (8) to *validate*. a) Return to the point 1 to set another menu or b) Short press the F key (7) to *validate* and *exit* the MENU. **F** disappears from the display.
5. If no key is pressed, the unit *exits* MENU after 10 seconds. **F** disappears from the display.

Default ROGER BEEP is **Off**.

## 6) KEY BEEP

When the function is activated, a beep *sounds* when a key is pressed, by changing the channel etc. "BP" appears on the display when the function is active.

Press F key (7). **F** is displayed.

Long press F key (7) to *enter* the MENU.

1. Use ▲/▼ key (9) on the unit or use UP/DN keys (13) on the microphone to *select* the KEY BEEP menu.
2. Press EMG key (8) to *validate*. The current value blinks on the display.
3. Use ▲/▼ key (9) on the unit or use the UP/DN keys (13) on the microphone to *activate* (On) / *deactivate* (Off) the function.
4. Short press the EMG key (8) to *validate*. a) Return to the point 1 to set another menu or b) Short press the F key (7) to *validate* and *exit* the MENU. **F** disappears from the display.
5. If no key is pressed, the unit *exits* MENU after 10 seconds. **F** disappears from the display.

Default KEY BEEP is **On**.

## 7) SCAN TYPE

Allows to *select* the TYPE of SCAN.

Press F key (7). **F** is displayed.

Long press F key (7) to *enter* the MENU.

1. Use ▲/▼ key (9) on the unit or use UP/DN keys (13) on the microphone to *select* the SCAN TYPE menu.
2. Press EMG key (8) to *validate*. The current value blinks on the display.
3. Use ▲/▼ key (9) on the unit or use the UP/DN keys (13) on the microphone to *select* the scan type S9 or E1.
4. Short press the EMG key (8) to *validate*. a) Return to the point 1 to set another menu or b) Short press the F key (7) to *validate* and *exit* the MENU. **F** disappears from the display.
5. If no key is pressed, the unit *exits* MENU after 10 seconds. **F** disappears from the display.

"S9" means scanning stops when busy channel is founded.

"E1" means scanning stops when busy channel is founded and return to scan after 5 seconds.

Type default value is : **S9**.

## 8) SCAN SKIP

This function allows to *memorize/erase* a channel from the SCAN SKIP memory.

1. Select a channel
2. Press F key (7). **F** is displayed.
3. Long press F key (7) to *enter* the MENU.
4. Use ▲/▼ key (9) on the unit or use UP/DN keys (13) on the microphone to *select* the SCAN SKIP menu.

5. Press **EMG** key (8) to *validate*. The current value blinks on the display.
6. Use **▲/▼** key (9) on the unit or use the **UP/DN** keys (13) on the microphone to *alternate* between **CH** and **CF**.
7. Short press the **EMG** key (8) to *validate*. **a)** Return to the point 1 to set another menu or **b)** Short press the **F** key (7) to *validate* and *exit* the **MENU**. **F** disappears from the display.
8. If no key is pressed, the unit *exits MENU* after 10 seconds. **F** disappears from the display.

**CH** memorize the current channel into the **SCAN SKIP** memory. When a channel is stored in the memory, **SCN** is displayed.

**CF** erase the current channel from the **SCAN SKIP** memory. **SCN** disappears from the display.

## 9) CUSTOMIZATION OF THE DW (Dual Watch) FUNCTION

This function allows you to customize the second channel scanned by the **DUAL WATCH** function.

Press **F** key (7). **F** is displayed.

Long press **F** key (7) to *enter* the **MENU**.

1. Use **▲/▼** key (9) on the unit or use **UP/DN** keys (13) on the microphone to *select* the **DW SET** menu.
2. Press **EMG** key (8) to *validate*. The current value blinks on the display.
3. Use **▲/▼** key (9) on the unit or use the **UP/DN** keys (13) on the microphone to *select* the channel.
4. Short press the **EMG** key (8) to *validate*. **a)** Return to the point 1 to set another menu or **b)** Short press the **F** key (7) to *validate* and *exit* the **MENU**. **F** disappears from the display.
5. If no key is pressed, the unit *exits MENU* after 10 seconds. **F** disappears from the display.

*Dual Watch channel default is CH.*

## 10) MICROPHONE TYPE

PRESIDENT JFK III FCC can be used with both a PRESIDENT electret and dynamic 6-pin microphone (see *microphone wiring on page 47*). When the unit is turned on, the microphone type is displayed briefly.

Press **F** key (7). **F** is displayed.

Long press **F** key (7) to *enter* the **MENU**.

1. Use **▲/▼** key (9) on the unit or use **UP/DN** keys (13) on the microphone to *select* the **MIC TYPE** menu.
2. Press **EMG** key (8) to *validate*. The current value blinks on the display.

3. Use **▲/▼** key (9) on the unit or use the **UP/DN** keys (13) on the microphone to *select* the microphone type **EL** (electret) or **d4** (dynamic).
4. Short press the **EMG** key (8) to *validate*. **a)** Return to the point 1 to set another menu or **b)** Short press the **F** key (7) to *validate* and *exit* the **MENU**. **F** disappears from the display.
5. If no key is pressed, the unit *exits MENU* after 10 seconds. **F** disappears from the display.

*Microphone type default is EL (electret).*

## 11) VOX SETTING

Press **F** key (7). **F** is displayed.

Long press **F** key (7) to *enter* the **MENU**.

1. Use **▲/▼** key (9) on the unit or use **UP/DN** keys (13) on the microphone to *select* the **VOX** menu.  
Three parameters allow for the adjustment of the VOX:  
Sensitivity SET, L / Anti-vox level SET, R / Vox delay time SET, L.
  2. Press the **EMG** key (8). The current parameter flashes on the display.
  3. Use **▲/▼** key (9) on the unit or use the **UP/DN** keys (13) on the microphone to *select* the parameter to modify.
  4. Press the **EMG** key (8). The current value of the parameter flashes on the display.
  5. Use **▲/▼** key (9) on the unit or use the **UP/DN** keys (13) on the microphone to *adjust* the value.
  6. Short press the **EMG** key (8) to *validate*. **a)** Return to the point 1 to set another menu or **b)** Short press the **F** key (7) to *validate* and *exit* the **MENU**. **F** disappears from the display.
  7. If no key is pressed, the unit *exits MENU* after 10 seconds. **F** disappears from the display.
- **Sensitivity SET, L**: allows the adjustment of the microphone (original one or optional vox) for an optimum transmission quality. Adjustable level from **!** (high level) to **9** (low level). Default value: **5**.
  - **Anti-Vox SET, R**: allows disabling the transmission generated by the surrounding noise. The level is adjustable. **RF** (according the squelch level) and from **!** (without anti-vox) to **9** (low level). Default value: **RF**.
  - **Delay time SET, L**: allows avoiding the sudden cut of the transmission by adding a delay at the end of speaking. The level is adjustable from **!** (short delay) to **9** (long delay). Default value: **!**.

*VOX SETTING doesn't activate automatically the VOX function.*

## 12) PA SETTING

This function allows to *select* the operating mode of Public Address.

Press **F** key (7). **F** is displayed.

Long press **F** key (7) to *enter* the **MENU**.

1. Use **▲/▼** key (9) on the unit or use **UP/DN** keys (13) on the microphone to *select* the **PR** **SET** menu.
2. Press **EMG** key (8) to *validate*. The current value blinks on the display.
3. Use **▲/▼** key (9) on the unit or use the **UP/DN** keys (13) on the microphone to *select* the operating mode of the PA : **In**, **PF** or **PR**.
4. Short press the **EMG** key (8) to *validate*. **a**) Return to the point 1 to set another menu or **b**) Short press the **F** key (7) to *validate* and *exit* the **MENU**. **F** disappears from the display.
5. If no key is pressed, the unit *exits MENU* after 10 seconds. **F** disappears from the display.

**In**: the modulation of the microphone is transmitted to the external loudspeaker connected to jack PA.SP. (D). The received signal is transmitted to the internal loudspeaker (or external optional loudspeaker connected to jack EXT.SP (E)). "PA" blinks alternately with the modulation mode (AM or FM).

**PF**: The reception is no more functional. Only the modulation of the microphone is transmitted to the Public Address loudspeaker connected to jack PA.SP. (D). **PR** and the level of the **PA** are displayed.

**PR**: the modulation of the microphone and the received signal are transmitted to the Public Address loudspeaker connected to jack PA.SP. (D). "PA" blinks alternately with the modulation mode (AM or FM).

Turn the **VOL** knob (1) to *adjust* the audio level of the mode **PA**.

*Default PA setting is In.*

## 13) SWR CALIBRATION

This function allows you to *adjust* the SWR by beeping.

Press **F** key (7). **F** is displayed.

Long press **F** key (7) to *enter* the **MENU**.

1. Use **▲/▼** key (9) on the unit or use **UP/DN** keys (13) on the microphone to *select* the **SWR** menu.
2. Press the **EMG** key (8) to *confirm*. The radio automatically switches to **TX** mode without pressing the **PTT** switch (12) and calibration begins. Calibration time is 5 minutes maximum. A countdown is done in the display.
3. Adjust the antenna.
4. The beep\* is continuous when the SWR value is **1.0**. The space between the beeps becomes larger and larger as the SWR value moves away from **1.0**.
  - The volume of the beep is adjustable with the **VOL** knob (1).
  - The display shows the SWR value, for example **2.5**.

5. Press the **PTT** switch (12) to *exit* the **MENU**. **F** disappears from the display.  
*\*Check that the beep volume is set to a suitable level.*

## 14) SPEAKER LIGHT

This function allows you to disable or enable the lighting effect on the speaker.

Press **F** key (7). **F** is displayed.

Long press **F** key (7) to *enter* the **MENU**.

1. Use **▲/▼** key (9) on the unit or use **UP/DN** keys (13) on the microphone to *select* the **SPEAKER LIGHT** menu.
2. Press the **EMG** key (8). The current status flashes on the display.
3. Use **▲/▼** key (9) on the unit or use the **UP/DN** keys (13) to enable (**On**) or disable (**Off**) the function.
4. Short press the **EMG** key (8) to *validate*. **a**) Return to the point 1 to set another menu or **b**) Short press the **F** key (7) to *validate* and *exit* the **MENU**. **F** disappears from the display.
5. If no key is pressed, the unit *exits MENU* after 10 seconds. **F** disappears from the display.

*The default value is On.*

## 15) VOLUME ACCESSORY

This function allows you to control the volume of the unit and an accessory plugged on the 6-pin plug (accessory available soon).

Press **F** key (7). **F** is displayed.

Long press **F** key (7) to *enter* the **MENU**.

1. Use **▲/▼** key (9) on the unit or use **UP/DN** keys (13) on the microphone to *select* the **VOLUME ACCESSORY** menu.
2. Press **EMG** key (8) to *validate*. The current value blinks on the display.
3. Use **▲/▼** key (9) on the unit or use the **UP/DN** keys (13) on the microphone to *select* **U**, **I** or **2**.
4. Short press the **EMG** key (8) to *validate*. **a**) Return to the point 1 to set another menu or **b**) Short press the **F** key (7) to *validate* and *exit* the **MENU**. **F** disappears from the display.
5. If no key is pressed, the unit *exits MENU* after 10 seconds. **F** disappears from the display.

- U** - the **vol** knob (1) affects the internal speaker volume.
- I** - the **vol** knob (1) affects the accessory volume.
- 2** - the **vol** knob (1) affects both the internal speaker and accessory volume.

*Default accessory volume is U.*

## 16) Microphone Up/Down activation/deactivation

This function activates or deactivates the UP/DN buttons on the microphone. When the function is deactivated (**UF**), it becomes impossible to change the channel using the UP/DN buttons on the microphone. However, these keys can still be used in the menus to allow setting parameters.

**Note:** This function affects the microphone Up/Down keys only. The other controls of the device remain fully operational.

Default value is **Un**.

Press **F** key (7). **F** is displayed.

Long press **F** key (7) to *enter* the **MENU**.

1. Use **▲/▼** key (9) on the unit or use **UP/DN** keys (13) on the microphone to *select* the **MIC UP/DN** menu.
2. Press the **EMG** key (8). The current status flashes on the display.
3. Use **▲/▼** key (9) on the unit or use the **UP/DN** keys (13) to enable (**Un**) or disable (**UF**) the function.
4. Short press the **EMG** key (8) to *validate*. **a)** Return to the point 1 to set another menu or **b)** Short press the **F** key (7) to *validate* and *exit* the **MENU**. **F** disappears from the display.
5. If no key is pressed, the unit *exits MENU* after 10 seconds. **F** disappears from the display.

## 17) RESET

This function allows to *erase* the scan skip memory or *restore* all factory settings.

Press **F** key (7). **F** is displayed.

Long press **F** key (7) to *enter* the **MENU**.

1. Use **▲/▼** key (9) on the unit or use **UP/DN** keys (13) on the microphone to *select* the **RESET** menu.
2. Press **EMG** key (8) to *validate*. The current value blinks on the display.
3. Use **▲/▼** key (9) on the unit or use the **UP/DN** keys (13) on the microphone to *select* **SC** or **RL**.
4. Short press the **EMG** key (8) to reset the chosen option. The unit exits the **MENU**. **F** disappears from the display.
5. If no key is pressed, the unit *exits MENU* after 10 seconds. **F** disappears from the display.

**SC** erase **all the channels** stored on the **SCAN SKIP memory**. They are now enabled to be scanned (see the § **SKIP** page 9).

**RL** restore all the factory parameters.

## E) TECHNICAL CHARACTERISTICS

### 1) GENERAL

- Channels	: 40
- Modulation modes	: AM / FM
- Frequency ranges	: from 26.965 MHz to 27.405 MHz
- Weather channels	: from 162.400 MHz to 162.550 MHz
- Antenna impedance	: 50 ohms
- Power supply	: 13.2 V
- Dimensions	: ≈ 185 (W) x 175 (P) x 57 (H) mm
- Weight	: 1.100 kg
- Supplied accessories	: 1 microphone electret UP/DOWN with support, mounting cradle, screws and fused power cord.

### 2) TRANSMISSION

- Frequency allowance	: +/- 200 Hz
- Carrier power	: 4 W (AM/FM)
- Transmission interference	: < 4 nW (- 54 dBm)
- Audio response	: 300 Hz to 3 KHz
- Emitted power in the adj. channel	: < 20 µW
- Microphone sensitivity	: 3.0 mV
- Drain	: < 2.5 A max. with modulation (13.2 V)
- Modulated signal distortion	: 2 %

### 3) RECEPTION

- Max. sensitivity at 20 dB sinad	: 0.5 µV - 113 dBm (AM) 0.35 µV - 116 dBm (FM)
- Frequency response	: 300 Hz to 3 kHz
- Adjacent channel selectivity	: 60 dB
- Max. audio power	: 3 W
- Squelch sensitivity	: min. 0.2 µV - 120 dBm max. 1 mV - 47 dBm
- Frequency image rejection rate	: 60 dB
- Intermediate frequency rej. rate	: 70 dB
- Drain	: 300 ~ 600 mA max. (13.2 V)

## F) TROUBLE SHOOTING

### 1) YOUR RADIO WILL NOT TRANSMIT OR YOUR TRANSMISSION IS OF POOR QUALITY

- Check that the antenna is correctly connected and that the SWR is properly adjusted.
- Check that the microphone is properly plugged in.
- You are using the same modulation mode than your correspondent.

### 2) YOUR RADIO WILL NOT RECEIVE OR RECEPTION IS POOR

- Check that the squelch level is properly adjusted.
- Check that the volume (1) is set to a comfortable listening level.
- Check that the antenna is correctly connected and that the SWR is properly adjusted.
- Check that you are using the same modulation mode as your correspondent.
- Consult the **VOLUME ACCESSORY** menu page 14.

### 3) YOUR RADIO WILL NOT LIGHT UP

- Check the power supply.
- Check the connection wiring.
- Check the fuse.

## G) HOW TO TRANSMIT OR RECEIVE A MESSAGE ?

Now that you have read the manual, make sure that your CB Radio is ready for use (i.e. check that your antenna is connected).

Press the «push-to-talk» switch (12) and announce your message «Attention stations, transmission testing» which will allow you to check the clearness and the power of your signal. Release the switch and wait for a reply. You should receive a reply like, «Strong and clear».

If you use a calling channel (19) and you have established communication with someone, it is common practice to choose another available channel so as not to block the calling channel.

## H) GLOSSARY

### INTERNATIONAL PHONETIC ALPHABET

<b>A</b> Alpha	<b>H</b> Hotel	<b>O</b> Oscar	<b>V</b> Victor
<b>B</b> Bravo	<b>I</b> India	<b>P</b> Papa	<b>W</b> Whiskey
<b>C</b> Charlie	<b>J</b> Juliett	<b>Q</b> Quebec	<b>X</b> X-ray
<b>D</b> Delta	<b>K</b> Kilo	<b>R</b> Romeo	<b>Y</b> Yankee
<b>E</b> Echo	<b>L</b> Lima	<b>S</b> Sierra	<b>Z</b> Zulu
<b>F</b> Foxtrot	<b>M</b> Mike	<b>T</b> Tango	
<b>G</b> Golf	<b>N</b> November	<b>U</b> Uniform	

### TECHNICAL VOCABULARY

AM	: Amplitude Modulation
CB	: Citizen's Band
CH	: Channel
CW	: Continuous Wave
DX	: Long Distance Liaison
DW	: Dual Watch
FM	: Frequency Modulation
GMT	: Greenwich Meantime
HF	: High Frequency
LF	: Low Frequency
LSB	: Lower Side Band
RX	: Receiver
SSB	: Single Side Band
SWR	: Standing Wave Ratio
SWL	: Short Wave Listening
SW	: Short Wave
TX	: CB Transceiver
UHF	: Ultra High Frequency
USB	: Upper Side Band
VHF	: Very High Frequency

# GENERAL WARRANTY CONDITIONS

This device is guaranteed **2 years** parts and labor in its country of purchase against any manufacturing defects validated by our technical department. PRESIDENT After Sales Service department reserves the right not to apply the warranty in the event a breakdown is caused by an antenna other than those distributed by PRESIDENT. An extension of **3 years** warranty is proposed systematically for the simultaneous purchase of a device and a PRESIDENT antenna, bringing the total duration of the warranty to **5 years**. In order to be valid, the warranty registration must be completed and submitted within a period of 30 days after the purchase date to PRESIDENT ELECTRONICS online at [www.president-electronics.us/warranty-registration](http://www.president-electronics.us/warranty-registration). You can also access this warranty registration page by using your smartphone to read (application must be available) the QR code. You will receive a confirmation email if the registration is successfully completed. Please keep a copy of this email for your records.

Any repair under warranty will be without charge and the return delivery costs will be covered by PRESIDENT. A proof of purchase sales receipt must be included with the device to be repaired. The dates listed on the warranty registration and proof of purchase must match. In case the device is not under warranty, the repair and return of the device will be the purchaser's responsibility.

No spare parts will be sent nor exchanged by PRESIDENT under warranty. Do not proceed with the installation of the device without reading the user manual.

The warranty is only valid in the country of purchase.

## Exclusions (not covered by Warranty):

- Damages caused by accident, shock or inadequate packaging.
- Power transistors, microphones, lights, fuses and the disrespect of the installation and use of specifications (including but not limited to antenna used with too high power, final output power transistors (SWR), inversion of polarities, bad connections, over voltage...).
- The warranty cannot be extended due to the non-availability of the device while it is being serviced at PRESIDENT After Sales Service department, nor by a change of one or more components or spare parts.
- Transceivers which have been modified. The warranty application is excluded in case of modification or poor maintenance done by a third party not approved by PRESIDENT ELECTRONICS.

## If you note a malfunction:

- Check the power supply of your device and the quality of the fuse.
- Check that the antenna, the microphone are correctly connected.
- Check that the squelch level is properly adjusted; the programmed configuration is the correct one.

- In the event of a real malfunction, please contact your dealer first. He will decide what action should be taken.

In case of an intervention not covered by warranty, an estimate will be established before any repair.

Thank you for your confidence in the PRESIDENT quality and experience. We recommend that you read this manual carefully so that you are completely satisfied with your purchase.

Technical Manager  
and  
Quality Manager



## Warranty Registration





**WARNING:** This product can expose you to chemicals including Lead, which is known to the State of California to cause cancer and birth defects or other reproductive harm. For more information go to [www.P65Warnings.ca.gov](http://www.P65Warnings.ca.gov).

**AVERTISSEMENT :** Ce produit peut vous exposer à des agents chimiques, y compris le plomb, identifiés par l'État de Californie comme pouvant causer le cancer et des malformations congénitales ou autres effets nocifs sur la reproduction. Pour de plus amples informations, prière de consulter le site [www.P65Warnings.ca.gov](http://www.P65Warnings.ca.gov).

## **¡ ATENCIÓN !**

Antes de la utilización tengan cuidado de nunca emitir sin haber previamente conectado la antena (conector "B" situado en la parte trasera de su equipo), ajustada la ROE (Relación de Ondas Estacionarias)! Sino, se expone a dañar el amplificador de potencia, no cubierto por la garantía.

***La garantía de este artículo sólo es válida en el país de compra.***

Bienvenido al mundo de los emisores-receptores CB de última generación. Esta nueva gama de estaciones le permite acceder a la comunicación electrónica más competitiva. Gracias a la utilización de tecnología punta que garantiza una calidad sin precedentes, su PRESIDENT JFK III FCC representa un nuevo hito en la facilidad de uso y la solución por excelencia para el usuario más exigente de CB. Para sacar el máximo partido de todas sus posibilidades, le aconsejamos leer atentamente estas instrucciones de uso antes de instalar y utilizar su CB PRESIDENT JFK III FCC.

## A) INSTALACIÓN

### 1) ELEGIR EL EMPLAZAMIENTO Y MONTAJE DEL EQUIPO MÓVIL

- Escoja el emplazamiento más apropiado para una utilización simple y práctica de su estación móvil.
- Procure que no moleste ni al conductor ni a los pasajeros del vehículo.
- Prevea el paso y la protección de los diferentes cables, (alimentación, antena, accesorios) con el fin de que en ningún caso perturben la conducción del vehículo.
- Utilice para el montaje el soporte (1) entregado con el aparato, fijelo sólidamente con ayuda de los tornillos auto-roscantes (2) proporcionados (diámetro de agujero de 3,2 mm). Tenga cuidado de no dañar el sistema eléctrico del vehículo en el momento de taladrar el salpicadero.
- En el momento del montaje, no se olvide de insertar las arandelas de caucho (3) entre la estación y su soporte. Éstas tienen, en efecto, un papel "amortiguador" y permiten una orientación y presión suaves de la estación.
- Escoja un emplazamiento para el soporte del micro y prevea el paso de su cable.

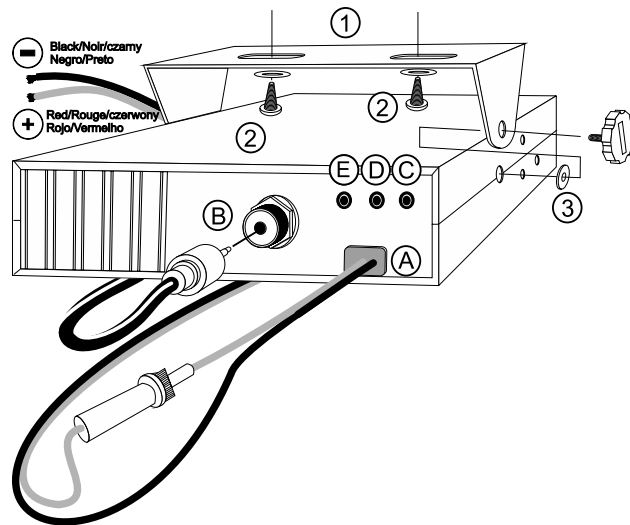
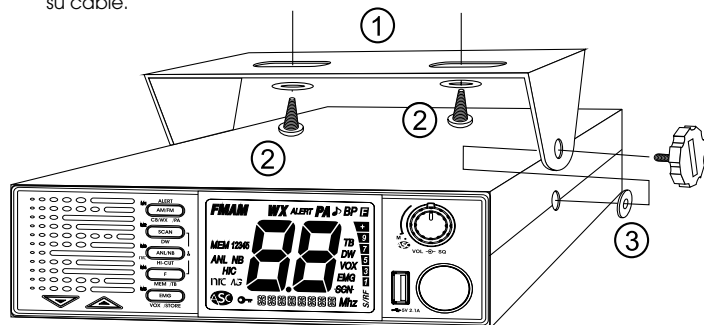

### 2) INSTALACIÓN DE LA ANTENA

#### a) Elección de la antena

- En CB, cuanto más grande es una antena, mejor es su rendimiento. Su Centro de Asesoramiento sabrá orientarle en su elección.

#### b) Antena móvil

- Hay que instalarla en un lugar del vehículo donde haya un máximo de superficie metálica (plano de masa), alejándose de los montantes del parabrisas y de la luneta trasera.
- En caso de que se haya instalado una antena de radio-teléfono, la antena CB debe estar por encima de ésta.
- Existen 2 tipos de antenas: las precajustadas y las regulables.
- Las precajustadas se utilizan preferentemente con un buen plano de masa (en el techo o en el maletero).
- Las regulables ofrecen un campo de uso mucho más ancho y permiten sacar partido de planos de masa menos importantes (véase § AJUSTE DE LA ROE abajo).

- Para una antena de fijación por taladro, es necesario tener un contacto excelente entre la antena y el plano de masa; para ello, rasque ligeramente la chapa al nivel del tornillo y de la estrella de presión.
- En el momento del paso del cable coaxial, tenga cuidado de no pellizcarlo ni aplastarlo (riesgo de rotura o cortocircuito).
- Conecte la antena (B).

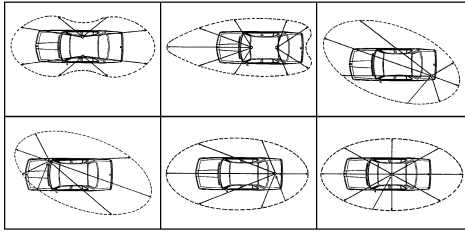

Lóbulo de radiación

### c) Antena fija

- Procure abrirla al máximo. En caso de fijación sobre un poste, habrá que sostenerla eventualmente conforme a las normas vigentes (infórmese con un profesional). Las antenas y los accesorios PRESIDENT han sido especialmente concebidos para un rendimiento óptimo de todos los aparatos de la gama.

## 3) CONEXIÓN DEL ALIMENTADOR

Su PRESIDENT JFK III FCC está provista de una protección contra las inversiones de polaridad.

Vuestra emisora debe estar alimentada por una fuente de corriente continua de 12 voltios (A). En este momento, la mayor parte de los coches y camiones funcionan con una toma de tierra negativa, se puede asegurar verificando que el terminal (-) de la batería esté bien conectado al bloque del motor o bastidor. En el caso contrario, consulte con su suministrador. Todas las operaciones de conexión siguientes, deben efectuarse con el cable de alimentación no conectado a la emisora:

- Asegúrense que el alimentador sea de 12 Voltios.
- Identifique los polos (+) y (-) de la batería (+ = rojo, - = negro). En el caso que sea necesario alargar el cable de alimentación utilice un cable de sección equivalente o superior.
- Es necesario conectar sobre un (+) y (-) permanentes. Les aconsejamos enchufar directamente el cable de alimentación en la batería (el enchufe sobre el cable del auto-radio o sobre otras partes del circuito electrónico podrán en ciertos casos favorecer la recepción de las señales parásitas).

- Conecten el hilo rojo (+) al borne positivo de la batería y el hilo negro (-) al borne negativo de la batería.
- Conectar el cable de alimentación a la emisora.

**ATENCIÓN:** ¡No reemplace jamás el fusible de origen por un modelo de un valor diferente!

## 4) OPERACIONES DE BASE QUE HAY QUE EFECTUAR ANTES DE LA PRIMERA UTILIZACIÓN, SIN PASAR POR EMISIÓN (sin apretar la palanca del micro)

- Conecte el micro,
- Verifique la conexión de la antena,
- Puesta en marcha del aparato: gire el botón del volumen VOL (1) en el sentido de las agujas del reloj hasta oír un "clic",
- Gire el botón del squelch SQ (2) al mínimo, en la posición M,
- Ajuste el volumen (1) a un nivel conveniente,
- Dirija la estación al canal 20 con ayuda del conmutador rotativo CH (6) o de los botones UP/DN (13) del micrófono.

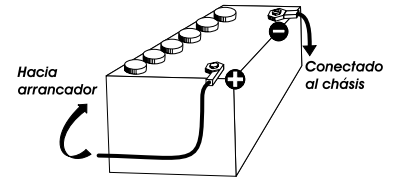

## 5) AJUSTE DE LA ROE (Relación de Ondas Estacionarias)

**ATENCIÓN:** Esta operación debe efectuarse necesariamente en el momento de la primera utilización del aparato o en el momento de un cambio de antena. Este ajuste se debe realizar en un lugar abierto, al aire libre.

### \* Ajuste con el medidor de ROE integrado

Véase la función de AJUSTE DEL ROE página 28.



### \* Ajustes con el medidor de ROE externo (tipo TOS-1 PRESIDENT):

#### a) Empalme del medidor de ROE

- Conecte el medidor de ROE entre la estación y la antena, lo más cerca posible de la estación (utilice para ello un cable de 40 cm máximo tipo CA-2C PRESIDENT).

#### b) Ajuste de la ROE

- Posicione la estación hacia el canal 20 en FM.
- Sitúe el conmutador del medidor de ROE en posición FWD (calibración).
- Apriete la palanca PTT (12) del micro para pasar a emisión.
- Dirija la aguja al índice ▼ con ayuda del botón de calibración.

- Ponga el conmutador en posición **REF** (lectura del valor de la ROE). El valor leído en el indicador debe estar muy cerca de 1. En caso contrario, reajuste su antena hasta obtener un valor lo más cerca posible a 1 (puede aceptarse un valor de la ROE comprendido entre 1 y 1,8).
- Es necesario recalibrar el medidor de ROE entre cada operación de ajuste de la antena.

**Observación:** Con el fin de evitar las pérdidas y las atenuaciones en los cables de conexión entre la radio y sus accesorios, PRESIDENT recomienda una longitud de cable inferior a 3 m.

Ahora, su estación está preparada para funcionar.

## B) UTILIZACIÓN

### 1) ENCENDIDO-APAGADO / VOLUMEN

Para **encender** la emisora: gire el botón **VOL (1)** hacia la derecha. Si la función **BEEP DE TECLADO** está activa (véase página 26), sonará un beep. Su radio está encendida **“on”**.

La pantalla muestra brevemente *el tipo de micrófono (consulte el menú TIPO DE MICRÓFONO página 27)*

Para **apagar** el equipo: gire el botón **VOL (1)** hacia la izquierda hasta que escuche un clic. Su radio está apagada **“off”**.

Para **aumentar** el volumen, gire el mando **VOL (1)** hacia la derecha. Para **disminuir** el volumen, gire el mando en sentido antihorario.



### 2) ASC (Automatic Squelch Control) / SQUELCH

Esta función permite **suprimir** los ruidos de fondo indeseables en ausencia de comunicación.

El squelch no actúa ni sobre el volumen sonoro ni sobre la potencia de emisión, pero permite mejorar considerablemente la comodidad de escucha.

#### a) ASC : SQUELCH CON AJUSTE AUTOMÁTICO







**Patente mundial, exclusiva de PRESIDENT**

Gire el botón del squelch **SQ (2)** en el sentido contrario a las agujas del reloj en la posición **ASC**.  aparece en el display. Evita el ajuste manual repetitivo y permite la optimización permanente entre la sensibilidad y la comodidad de escucha. Esta función puede desactivarse por rotación del botón en el sentido de las agujas del reloj. En ese caso, el ajuste del squelch vuelve a ser manual.  desaparece del display.

#### b) SQUELCH MANUAL

Gire el botón del squelch **SQ (2)** en el sentido de las agujas del reloj hasta el punto exacto en que desaparezca cualquier ruido de fondo. Este ajuste debe efectuarse con precisión, porque, en posición máxima en el sentido de las agujas del reloj, sólo las señales más fuertes pueden ser percibidas.

### 3) PANTALLA LCD

<b>PA</b>	Modo PA (Public Address) seleccionado
<b>AM</b>	Modo AM seleccionado
<b>WX</b>	Modo Weather channel activé
<b>Alert</b>	Función Alert activada
<b>FM</b>	Modo FM seleccionado
<b>SCN</b>	Función SCAN activada
<b>SCN</b>	Función SCAN SKIP activada
<b>DW</b>	Doble escucha activada
<b>VOX</b>	Función VOX activada
<b>EMG</b>	Canal de emergencia (1 o 2) activado
	Automatic Squelch Control activado
	Función LOCK activada
<b>ANL</b>	Filtro ANL activado
<b>NB</b>	Filtro NB activado
<b>HIC</b>	Filtro HI-CUT activado
	Filtro Noise Gate activado
	Filtro NRC activado
<b>TB</b>	Función TALKBACK activada
	Función ROGER BEEP activada
<b>BP</b>	Función PITIDO DE TECLADO activado
	Modo MENÚS activado
<b>MEM 12345</b>	Función memoria activada
<b>88</b>	Indica el canal activo
	Indica la potencia en emisión o en recepción
	Indica la frecuencia o el menú

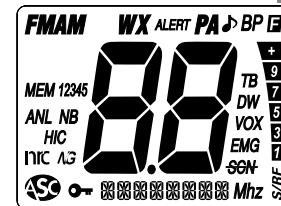

#### 4) AM/FM ~ PA ~ CB/WX ~ ALERTA ~ M1

##### **AM/FM** (presión breve)

Apriete la tecla **AM/FM (4)** para **seleccionar** el modo de modulación: AM o FM. El modo seleccionado se muestra en la pantalla LCD.

Su modo de modulación debe coincidir con el de su interlocutor.

**Modulación de Amplitud/AM:** Comunicaciones sobre el terreno con relieves y obstáculos a media distancia (el modo más utilizado en España).

**Modulación de Frecuencia/FM:** Comunicación cercana en terreno llano y libre.

##### **PA (Megafonía)** (presión larga)

Un altavoz de megafonía exterior se puede conectar al equipo por la toma PA.SP. del panel posterior (D).

Para más detalles sobre la operación en modo **PA**, consulte *Funciones de encendido en la extensión 24 y Ajuste de PA en la página 28*.

##### **CB/WX (CANAUX MÉTÉO)** (presión larga)

Las funciones actuales de la CB no son activas en modo WX. Si la función KEY BEEP está activada, presionar una tecla no autorizada provoca la emisión de un "Beep" de erro.

Presione la tecla AM/FM (4) para alternar entre los modos CB y WX. Cuando el modo WX (canales meteorológicos) está activo, "WX" aparece en la pantalla.

El modo WX le permite escuchar los informes del clima. Cuando este modo está activado, pulse los botones UP/DN de la extensión (9) o del micrófono (13) para buscar a través de los 7 canales meteorológicos el canal correspondiente a su ubicación (consulte la TABLA DE FRECUENCIAS METEOROLÓGICAS página 47).

La pantalla muestra el canal seleccionado y, si se recibe una señal meteorológica, "WX" y "Alert" parpadean.

##### **ALERTA** (pulsación larga)

La alerta "SIRENA" sólo se escucha en el modo CB. No funciona en el modo WX.

- Presione la tecla F (7). «F» aparece en la pantalla.
- Presione la tecla AM/FM (4) para activar/desactivar la función. Cuando se activa la función y se detecta una señal en el canal meteorológico activo, el dispositivo emite una alerta "SIRENA". El dispositivo cancela el modo CB para ir al modo WX. Durante la sirena de alarma, pulse a palanca PTT (12) para detener el sonido.

##### **M1** (ver § MEM página 23)

#### 5) SCAN ~ DW ~ M2 ~ LOCK

##### **SCAN** (presión breve)

Presione brevemente la tecla **SCAN (5)** para activar la función **SCAN**. «SCN» aparece en la pantalla cuando el **SCAN** está activo. El escaneo se detiene tan pronto como un canal está activo. Consulte el menú **TIPO DE SCAN** en la página 26. En modo SCANNING, use las teclas ▲/▼ del dispositivo (9) o del micrófono (13) para cambiar la dirección del escaneo de canales. Presione el pedal **PTT (12)** para salir de la función **SCAN**. «SCN» desaparece de la pantalla. Ver el § **SKIP** en la página 23.

*Para escanear las memorias y los canales prioritarios, presione dos veces rápidamente la tecla **SCAN (5)***

##### **Doble Vigilancia** (presión larga)

Una presión prolongada en la tecla **SCAN (5)** permite activar la función de Doble Vigilancia. Se muestra «DW». Esta función permite monitorear entre dos canales.

##### **M2** (ver § MEM en la página 23)

##### **BLOQUEO DEL TECLADO (LOCK)** (ver en la página 24)

#### 6) ANL/NB ~ HI-CUT ~ NRC ~ M3

##### **ANL/NB** (presión breve)

Presione brevemente la tecla **ANL/NB (6)** para activar/desactivar los filtros en el siguiente orden:

→ ANL → NB → ANL + NB → Off →

El filtro activado se muestra en la pantalla.

**ANL - Limitador Automático de Ruido:** Este filtro reduce los ruidos de fondo y algunas interferencias de recepción. Solo funciona en modo **AM**.

**NB - Supresor de Ruido:** Este filtro reduce el ruido de fondo y algunas interferencias de recepción.

##### **HI-CUT** (presión larga)

Mantenga presionada la tecla **ANL/NB (6)** para activar/desactivar el filtro **HI-CUT**. «HIC» aparece en la pantalla cuando el filtro está activo.

**Hi-Cut** : elimina las interferencias de alta frecuencia. Debe usarse de acuerdo con las condiciones de recepción.

## NRC

Este filtro conmutable mejora el modo de recepción y emisión.

- Presione la tecla F (7). «F» aparece en la pantalla.
- Presione la tecla ANL/NB (6) para activar/desactivar el NRC. Cuando el NRC está activo, «NRC» aparece en la pantalla LCD. Si se ha memorizado un valor R y T distinto de 0 (consulte el menú **NRC SET** en la página 25) NRC ON parpadea durante 3s, de lo contrario, la pantalla indica NRC SET.

**M3** (ver § MEM página 23)

## 7) F ~ MENU ~ MEM ~ SCAN SKIP ~ TALKBACK ~ M4 ~ LOCK

**F** (presión breve)

Permite definir/validar ciertas funciones. Esta tecla no tiene utilidad si se usa sola.

**MENU** (presión breve + presión larga)

Presione brevemente la tecla **F (7)**. **F** aparece en la pantalla. Presione nuevamente la misma tecla durante 1 segundo para entrar en los MENÚS. Ver § MENÚS en la página 25.

**MEMORIA (MEM)** (presión larga)

Este dispositivo permite almacenar 5 canales.

**Para almacenar en la memoria :**

- Seleccione el canal y los atributos a memorizar.
- Presione la tecla F (7) durante un segundo. Si la función **BIP DE TECLAS** está activa, se emite un bip. La pantalla indica «MEM».
- Presione durante un segundo una de las teclas **M1 (4)**, **M2 (5)**, **M3 (6)**, **M4 (7)** o **M5 (8)** para memorizar. La pantalla indica el número de la memoria seleccionada (**M1**, **M2**, **M3**, **M4** o **M5**).
- Si la función **BIP DE TECLAS** está activa, un bip largo confirma el éxito de la operación.

**Para llamar a una memoria :**

- Presione la tecla F (7) durante un segundo. Si la función **BIP DE TECLAS** está activa, se emite un bip. La pantalla indica «MEM».
- Presione brevemente una de las teclas **M1 (4)**, **M2 (5)**, **M3 (6)**, **M4 (7)** o **M5 (8)** para mostrar la memoria seleccionada.
- La pantalla indica el número de la memoria seleccionada (**M1**, **M2**, **M3**, **M4** o **M5**).

**SCAN SKIP** (presión larga solo cuando la función SCAN está activada)

Esta función le permite omitir un canal encontrado por la función **SCAN**. Cuando el escaneo se detiene en un canal no deseado, mantenga presionada la tecla **F (7)** durante 1 segundo para registrar este canal en la memoria **SCAN SKIP**. Se emite un bip, y ya no será escaneado. Ver el § **SCAN** en la página 22. Consulte el menú **SCAN SKIP** en la página 26 y el menú **REINICIALIZACIÓN** en la página 29.

**TALKBACK** (ver en la página 24)

**M4** (ver § MEM en la página 23)

**BLOQUEO DEL TECLADO (LOCK)** (ver en la página 24)

## 8) CANALES PRIORITARIOS (EMG) ~ EMG SET ~ STORE ~ VOX ~ NOISE GATE ~ M5

**CANALES PRIORITARIOS (EMG)** (presión breve)

Presione la tecla **EMG (8)** para activar el canal prioritario. El símbolo «EMG» aparece en la pantalla. Primera presión: se selecciona el canal prioritario

1. Segunda presión: se selecciona el canal prioritario
2. Tercera presión: vuelve al canal inicial.

Los canales predeterminados son el 9 y el 19.

**EMG SET** (F + EMG)

- Seleccione el canal y los atributos que desea memorizar.
- Pulse el botón F (7). aparece en la pantalla.
- Pulse el botón EMG (8) durante un largo tiempo para establecer el canal activo como prioritario. desaparece de la pantalla y «EMG» parpadea.
- Utilice los botones ▲/▼ (9) o el botón del micrófono (13) para elegir entre el canal prioritario 1 y el canal prioritario 2.
- Pulse el botón F (7) para confirmar.

**STORE** (ver § Menu en la página 25)

**VOX** (presión larga)

La función **VOX** permite transmitir hablando en el micrófono original (o en el micrófono vox opcional) sin presionar el pedal **PIT (12)**.

Presione la tecla **EMG (8)** durante un largo tiempo para activar o desactivar la función. Cuando la función está activada, «VOX» aparece en la pantalla.

El uso de un micrófono vox opcional conectado en la parte trasera del dispositivo - toma **VOX (C)** - desactiva el micrófono original.

**AJUSTE DEL VOX** (ver § MENÚ en la página 27)

### Noise Gate (NG)

La función NG evita la amplificación del ruido de fondo. Esto da como resultado niveles de señal optimizados (ver en la página 24).

**M5** (ver § MEM en la página 23)

## 9) BOTÓN DE SUBIDA Y BAJADA DE CANALES (presión breve)

Use las teclas ▲/▼ de la unidad (9) para cambiar de canal. **UP** para aumentar y **DN** para disminuir en un canal.

Ver el § TECLAS UP/DN DEL MICRÓFONO en la página 24.

## 10) TOMA DE CARGA USB

La toma **USB (10)** permite recargar cualquier dispositivo recargable de 5 V - 2,1 A (smartphone, tableta, etc.).

## 11) TOMA DE MICRÓFONO DE 6 PINES

Se encuentra en la parte frontal del equipo y así facilita su integración. En el tablero de su vehículo.

Consulte el diagrama de cableado en la página 47.

## 12) PEDAL DE EMISIÓN PTT (Push To Talk)

Presione el botón de emisión para enviar un mensaje (hablar). Suéltelo para recibir un mensaje. Una luz, alrededor de la toma del micrófono (11), y la del altavoz, indica la recepción (luz verde) y la emisión (luz roja).

**FUNCIONES CON EL PEDAL DE EMISIÓN PTT** (ver en la página 24)

### TOT (Temporizador de Tiempo de Transmisión)

Si la emisión, con el pedal **PTT (12)** o la función **VOX**, dura más de 3 minutos, la pantalla parpadea y la emisión se detiene. Se emite un bip hasta que se suelte la tecla **PTT (12)**.

## 13) TECLAS UP/DN DEL MICRÓFONO (presión breve)

Use las teclas ▲/▼ (13) para cambiar de canal. **UP** para aumentar y **DN** para disminuir en un canal.

Ver el § BOTÓN DE SUBIDA Y BAJADA DE CANALES en la página 24.

## 5+7) BLOQUEO DEL TECLADO (LOCK) (presión larga teclas SCAN + F)

Mantenga presionadas simultáneamente las teclas **SCAN (5)** y **F (7)** durante un largo tiempo para activar/desactivar la función **BLOQUEO DEL TECLADO**. Cuando la función está activa, aparece «» en la pantalla.

### A) ALIMENTACIÓN (13,2 V)

### B) TOMA DE ANTENA (SO-239)

### C) TOMA PARA MICRÓFONO OPCIONAL VOX (Ø 2,5 mm)

### D) TOMA ALTAVOZ PA EXTERIOR (8 Ω, Ø 3,5 mm)

### E) TOMA ALTAVOZ EXTERNO OPCIONAL (8 Ω, Ø 3,5 mm)

## C) FUNCIONES CON LA PALANCA DE EMISIÓN PTT

### 1) PA

Apriete y mantenga la palanca **PTT (12)**. Apriete brevemente la tecla **AM/FM (4)** para *alternar* entre el modo de **CB** y el modo de **PA** (megafonía).

### 2) TALKBACK

Esta función le permite *escuchar* su propia modulación en el altavoz interno (o el altavoz externo opcional conectado a la toma EXT. SP (E)).

Pulse y mantenga presionado la palanca de emisión **PTT (12)** y presione brevemente en la tecla **F (7)** para *activar/desactivar* la función **TALKBACK**. Cuando la función está activa, la pantalla indica **“TB”**.

### 3) NIVEL DEL TALKBACK

Esta función le permite ajustar el nivel del volumen del **TALKBACK**.

1. Activar la función **TALKBACK** (ver arriba).
2. Mantenga pulsada la palanca de emisión **PTT (12)** y las teclas ▲/▼ de la unidad (9) en el micrófono para *aumentar/disminuir* el nivel de volumen del **TALKBACK**.
3. Suelte la palanca de emisión **PTT (12)**.

### 4) NOISE GATE $\Lambda$ 3 (PTT + EMG)

- Mantenga presionada la palanca de emisión **PTT (12)**.
- Presione brevemente la tecla **EMG (8)** para *activar* o *desactivar* el **NOISE GATE**. “ $\Lambda$ 3” Aparece cuando la función está activa.

## D) MENÚS

El orden de los 17 menús es el descrito en este manual. Sin embargo, el menú que se muestra al ingresar en los **MENÚS** será el último menú modificado por el usuario.

Cualquiera que sea el menú, el procedimiento es idéntico:

Pulse la tecla **F (7)**. Aparecerá **■** en la pantalla.

Mantenga pulsada la tecla **F (7)** para acceder a los **MENÚS**.

1. Utilice las teclas **▲/▼** del aparato **(9)** o del micrófono **(13)** para seleccionar la función que desea configurar.
2. Pulse el botón **EMG (8)** para confirmar. El parámetro de ajuste del menú seleccionado parpadeará en la pantalla.
3. Utilice las teclas **▲/▼** del equipo **(9)** o del micrófono **(13)** para modificar el valor del parámetro.
4. Vuelva a pulsar el botón **EMG (8)** para confirmar. El valor dejará de parpadear. **a)** Vuelva al punto 1 para ajustar otra función o **b)** Pulse la tecla **F (7)** para confirmar y salir de los MENÚS. **■** desaparecerá de la pantalla.
5. Si no se pulsa ninguna tecla, el dispositivo saldrá de los MENÚS después de 10 segundos. **■** desaparecerá de la pantalla.

**Nota :** Las teclas **UP/DN (13)** del micrófono tienen el mismo efecto que las teclas **▲/▼** del aparato. El pedal de emisión **PTT (12)** confirma el último ajuste y sale de los MENÚS. **■** desaparece de la pantalla.

## 1) COLOR

Esta función permite seleccionar el color de la pantalla LCD.

Pulse la tecla **F (7)**. Aparecerá **■** en la pantalla.

Mantenga pulsada la tecla **F (7)** para acceder a los **MENÚS**.

1. Utilice las teclas **▲/▼** del aparato **(9)** o del micrófono **(13)** para seleccionar el menú **CLDR**.
2. Pulse el botón **EMG (8)**. El valor del color actual parpadeará en la pantalla..
3. Utilice las teclas **▲/▼** del aparato **(9)** o del micrófono **(13)** para seleccionar el color deseado. Los 7 colores disponibles se mostrarán en bucle :

► Naranja / verde / azul / cyan / amarillo / púrpura / azul claro  
Or / Gr / bL / cY / yE / PU / cL

4. Vuelva a pulsar el botón **EMG (8)** para confirmar. El valor dejará de parpadear. **a)** Vuelva al punto 1 para ajustar otra función o **b)** Pulse la tecla **F (7)** para confirmar y salir de los MENÚS. **■** desaparecerá de la pantalla.
5. Si no se pulsa ninguna tecla, el dispositivo saldrá de los MENÚS después de 10 segundos. **■** desaparecerá de la pantalla.

El color predeterminado es : **Or** (naranja).

## 2) DIMMER

La función **DIMMER** permite ajustar el brillo de la retroiluminación (de **1 a 9**) o desactivarla (**■**: sin retroiluminación).

Pulse la tecla **F (7)**. Aparecerá **■** en la pantalla.

Mantenga pulsada la tecla **F (7)** para acceder a los **MENÚS**.

1. Utilice las teclas **▲/▼** del aparato **(9)** o del micrófono **(13)** para seleccionar el menú **MMER**.
2. Pulse el botón **EMG (8)**. El valor del nivel actual parpadeará en la pantalla..
3. Utilice las teclas **▲/▼** del aparato **(9)** o del micrófono **(13)** para ajustar el nivel de brillo deseado.
4. Vuelva a pulsar el botón **EMG (8)** para confirmar. El valor dejará de parpadear. **a)** Vuelva al punto 1 para ajustar otra función o **b)** Pulse la tecla **F (7)** para confirmar y salir de los MENÚS. **■** desaparecerá de la pantalla.
5. Si no se pulsa ninguna tecla, el dispositivo saldrá de los MENÚS después de 10 segundos. **■** desaparecerá de la pantalla.

El brillo predeterminado es: **5**.

## 3) CONTRASTE

La función **CONTRASTE** permite ajustar el contraste de la retroiluminación (de **1 a 9**).

Pulse la tecla **F (7)**. Aparecerá **■** en la pantalla.

Mantenga pulsada la tecla **F (7)** para acceder a los **MENÚS**.

1. Utilice las teclas **▲/▼** del aparato **(9)** o del micrófono **(13)** para seleccionar el menú **CONTRAST**.
2. Pulse el botón **EMG (8)**. El valor del nivel actual parpadeará en la pantalla.
3. Utilice las teclas **▲/▼** del aparato **(9)** o del micrófono **(13)** para ajustar el nivel de brillo deseado.
4. Vuelva a pulsar el botón **EMG (8)** para confirmar. El valor dejará de parpadear. **a)** Vuelva al punto 1 para ajustar otra función o **b)** Pulse la tecla **F (7)** para confirmar y salir de los MENÚS. **■** desaparecerá de la pantalla.
5. Si no se pulsa ninguna tecla, el dispositivo saldrá de los MENÚS después de 10 segundos. **■** desaparecerá de la pantalla.

El contraste predeterminado es: **5**.

## 4) AJUSTE DEL FILTRO NRC

El filtro NRC se puede configurar de forma independiente en transmisión (**Tx**) y en recepción (**Rx**).

Pulse la tecla **F (7)**. Aparecerá **■** en la pantalla.

Mantenga pulsada la tecla **F (7)** para acceder a los **MENÚS**.

1. Utilice las teclas ▲/▼ del aparato (9) o del micrófono (13) para seleccionar el menú **NRC SET**.
2. Pulse el botón **EMG (8)**. El parámetro parpadeará (Rx o Tx).
3. Utilice las teclas ▲/▼ del aparato (9) o del micrófono (13) para seleccionar **Rx** (recepción) o **Tx** (transmisión).
4. Vuelva a pulsar el botón **EMG (8)** para confirmar la selección. El valor del filtro parpadeará de 0 a 5.
5. Utilice las teclas ▲/▼ del aparato (9) o del micrófono (13) para ajustar el nivel de brillo deseado.
6. Vuelva a pulsar el botón **EMG (8)** para confirmar. El valor dejará de parpadear. **a)** Vuelva al punto 1 para ajustar otra función o **b)** Pulse la tecla **F (7)** para confirmar y salir de los MENÚS. **[F]** desaparecerá de la pantalla.
7. Si no se pulsa ninguna tecla, el dispositivo saldrá de los MENÚS después de 10 segundos. **[F]** desaparecerá de la pantalla.

El valor predeterminado de la función es **[F]**.

## 5) ROGER BEEP

Cuando la función está activa, el ícono **▶** aparece en la pantalla. El Roger Beep emite una señal breve cuando se suelta el pedal PTT (12) del micrófono para indicar el fin de la transmisión al interlocutor. Históricamente, la Radio Aficionada era un modo de comunicación «simplex», es decir, no era posible hablar y escuchar al mismo tiempo (como es el caso del teléfono, por ejemplo). Era costumbre decir «Roger» una vez que se había terminado de hablar para informar al interlocutor que podía hablar a su vez. La palabra «Roger» fue reemplazada por un beep significativo, de ahí su nombre «Roger Beep».

Pulse la tecla **F (7)**. Aparecerá **[F]** en la pantalla.

Mantenga pulsada la tecla **F (7)** para acceder a los MENÚS.

1. Utilice las teclas ▲/▼ del aparato (9) o del micrófono (13) para seleccionar el menú **RG BEEP**.
2. Pulse el botón **EMG (8)**. El valor del nivel actual parpadeará en la pantalla..
3. Utilice las teclas ▲/▼ del dispositivo (9) o del micrófono (13) para activar **[On]** / desactivar **[Off]** la función.
4. Vuelva a pulsar el botón **EMG (8)** para confirmar. El valor dejará de parpadear. **a)** Vuelva al punto 1 para ajustar otra función o **b)** Pulse la tecla **F (7)** para confirmar y salir de los MENÚS. **[F]** desaparecerá de la pantalla.
5. Si no se pulsa ninguna tecla, el dispositivo saldrá de los MENÚS después de 10 segundos. **[F]** desaparecerá de la pantalla.

El valor predeterminado de la función es **[Off]** (desactivado).

## 6) BEEP DE TECLAS

Cuando la función está activa, se emite un bip sonoro al presionar una tecla, cambiar de canal, etc. «BP» aparece en la pantalla.

Pulse la tecla **F (7)**. Aparecerá **[F]** en la pantalla.

Mantenga pulsada la tecla **F (7)** para acceder a los MENÚS.

1. Utilice las teclas ▲/▼ del aparato (9) o del micrófono (13) para seleccionar el menú **KEY BEEP**.
2. Pulse el botón **EMG (8)**. El valor del nivel actual parpadeará en la pantalla.
3. Utilice las teclas ▲/▼ del dispositivo (9) o del micrófono (13) para activar **[On]** o desactivar **[Off]** la función.
4. Vuelva a pulsar el botón **EMG (8)** para confirmar. El valor dejará de parpadear. **a)** Vuelva al punto 1 para ajustar otra función o **b)** Pulse la tecla **F (7)** para confirmar y salir de los MENÚS. **[F]** desaparecerá de la pantalla.
5. Si no se pulsa ninguna tecla, el dispositivo saldrá de los MENÚS después de 10 segundos. **[F]** desaparecerá de la pantalla.

El valor predeterminado de la función es **[On]** (activada).

## 7) TIPO DE ESCANEO

Permite seleccionar el TIPO de ESCANEO de los canales.

Pulse la tecla **F (7)**. Aparecerá **[F]** en la pantalla.

Mantenga pulsada la tecla **F (7)** para acceder a los MENÚS.

1. Utilice las teclas ▲/▼ del aparato (9) o del micrófono (13) para seleccionar el menú **SCAN TYPE**.
2. Pulse el botón **EMG (8)**. El valor del nivel actual parpadeará en la pantalla.
3. Utilice las teclas ▲/▼ del dispositivo (9) o del micrófono (13) para seleccionar el tipo **SQ** o **LT**.
4. Vuelva a pulsar el botón **EMG (8)** para confirmar. El valor dejará de parpadear. **a)** Vuelva al punto 1 para ajustar otra función o **b)** Pulse la tecla **F (7)** para confirmar y salir de los MENÚS. **[F]** desaparecerá de la pantalla.
5. Si no se pulsa ninguna tecla, el dispositivo saldrá de los MENÚS después de 10 segundos. **[F]** desaparecerá de la pantalla.

«**SQ**» significa que el escaneo se detiene en cuanto un canal está activo.  
«**LT**» significa que el escaneo se detiene en cuanto un canal está activo y se reinicia después de 5 segundos.

El tipo predeterminado es: **SQ**.

## 8) ESCANEO SKIP

Esta función permite memorizar o borrar en la memoria del ESCANEO SKIP.

1. Seleccione el canal.
2. Pulse la tecla **F (7)**. Aparecerá **■** en la pantalla.
3. Mantenga pulsada la tecla **F (7)** para acceder a los **MENÚS**.
4. Utilice las teclas **▲/▼** del aparato **(9)** o del micrófono **(13)** para seleccionar el menú **SCANSKIP**.
5. Pulse el botón **EMG (8)**. El valor del nivel actual parpadeará en la pantalla.
6. Utilice las teclas **▲/▼** del dispositivo **(9)** o del micrófono **(13)** para alternar entre **■** y **■**.
7. Vuelva a pulsar el botón **EMG (8)** para confirmar. El valor dejará de parpadear. **a)** Vuelva al punto 1 para ajustar otra función o **b)** Pulse la tecla **F (7)** para confirmar y salir de los MENÚS. **■** desaparecerá de la pantalla.
8. Si no se pulsa ninguna tecla, el dispositivo saldrá de los MENÚS después de 10 segundos. **■** desaparecerá de la pantalla.

**■** memoriza el canal en la memoria del ESCANEO SKIP. Cuando un canal está memorizado, **SCAN** aparece.

**■** borra el canal de la memoria del ESCANEO SKIP. **SCAN** desaparece de la pantalla.

## 9) PERSONALIZACIÓN DE LA FUNCIÓN DW (Doble Vigilancia)

Esta función permite personalizar el segundo canal escaneado por la función **DUAL WATCH**.

A pulse la tecla **F (7)**. Aparecerá **■** en la pantalla.

Mantenga pulsada la tecla **F (7)** para acceder a los **MENÚS**.

1. Utilice las teclas **▲/▼** del aparato **(9)** o del micrófono **(13)** para seleccionar el menú **■**.
2. Pulse el botón **EMG (8)**. El valor del nivel actual parpadeará en la pantalla.
3. Utilice las teclas **▲/▼** del dispositivo **(9)** o del micrófono **(13)** para seleccionar el canal.
4. Vuelva a pulsar el botón **EMG (8)** para confirmar. El valor dejará de parpadear. **a)** Vuelva al punto 1 para ajustar otra función o **b)** Pulse la tecla **F (7)** para confirmar y salir de los MENÚS. **■** desaparecerá de la pantalla.
5. Si no se pulsa ninguna tecla, el dispositivo saldrá de los MENÚS después de 10 segundos. **■** desaparecerá de la pantalla.

El canal *predeterminado* es el **■**.

## 10) TIPO DE MICRÓFONO

El **PRESIDENT JFK III FCC** puede ser utilizado tanto con un micrófono electret como con uno dinámico de 6 pines **PRESIDENT** (ver el cableado del micrófono en la página 47). Al encender el dispositivo, se muestra brevemente el tipo de micrófono actual.

Pulse la tecla **F (7)**. Aparecerá **■** en la pantalla.

Mantenga pulsada la tecla **F (7)** para acceder a los **MENÚS**.

1. Utilice las teclas **▲/▼** del aparato **(9)** o del micrófono **(13)** para seleccionar el menú **MIC TYPE**.
2. Pulse el botón **EMG (8)**. El valor del nivel actual parpadeará en la pantalla.
3. Use las teclas **▲/▼** del dispositivo **(9)** o del micrófono **(13)** para seleccionar el tipo de micrófono **EL** (electret) o **dH** (dinámico).
4. Vuelva a pulsar el botón **EMG (8)** para confirmar. El valor dejará de parpadear. **a)** Vuelva al punto 1 para ajustar otra función o **b)** Pulse la tecla **F (7)** para confirmar y salir de los MENÚS. **■** desaparecerá de la pantalla.
5. Si no se pulsa ninguna tecla, el dispositivo saldrá de los MENÚS después de 10 segundos. **■** desaparecerá de la pantalla.

El tipo de micrófono *predeterminado* es **EL** (electret).

## 11) AJUSTE DEL VOX

Presione la tecla **F (7)**. aparece en la pantalla.

Mantenga presionada la tecla **F (7)** para acceder a los **MENÚS**.

1. Use las teclas **▲/▼** del dispositivo **(9)** o del micrófono **(13)** para seleccionar el menú **VOX**. Tres parámetros permiten ajustar el **VOX** : La Sensibilidad: **VOX L**, el Anti-VOX: **VOX R**, y la Temporización: **VOX T**.
  2. Presione el botón **EMG (8)**. El parámetro actual parpadeará en la pantalla.
  3. Use las teclas **▲/▼** del dispositivo **(9)** o del micrófono **(13)** para seleccionar el parámetro a modificar.
  4. Presione el botón **EMG (8)**. El valor del parámetro actual parpadeará en la pantalla.
  3. Use las teclas **▲/▼** del dispositivo **(9)** o del micrófono **(13)** para modificar el valor.
  4. Vuelva a pulsar el botón **EMG (8)** para confirmar. El valor dejará de parpadear. **a)** Vuelva al punto 1 para ajustar otra función o **b)** Pulse la tecla **F (7)** para confirmar y salir de los MENÚS. **■** desaparecerá de la pantalla.
  5. Si no se pulsa ninguna tecla, el dispositivo saldrá de los MENÚS después de 10 segundos. **■** desaparecerá de la pantalla.
- **Sensibilidad** : permite ajustar la sensibilidad del micrófono (original o VOX opcional) para una calidad de transmisión óptima. Nivel ajustable de 1 (nivel alto) a 9 (nivel bajo). Valor predeterminado: **5**.
  - **Anti-Vox** : permite evitar la transmisión generada por los ruidos ambientales. Nivel ajustable: **RF** (emite según el nivel del squelch) y de **■** (sin anti-VOX) a **■** (nivel bajo). Valor predeterminado: **RF**.
  - **Temporización** : evita el corte «brusco» de la transmisión añadiendo una temporización al final del habla. Nivel ajustable de **■** (retardo corto) a **■** (retardo largo). Valor predeterminado: **■**.

El **AJUSTE DEL VOX** no activa automáticamente la función **VOX**.

## 12) AJUSTE DEL PA (Public Address)

Esta función permite seleccionar el modo de funcionamiento del Public Address, PA.

Presione la tecla **F (7)**, aparece en la pantalla. Mantenga presionada la tecla **F (7)** para acceder a los **MENÚS**.

1. Utilice las teclas **▲/▼** del aparato **(9)** o del micrófono **(13)** para seleccionar el menú **PR SE T**.
2. Pulse el botón **EMG (8)**. El valor del nivel actual parpadeará en la pantalla.
3. Use las teclas **▲/▼** del dispositivo **(9)** o del micrófono **(13)** para elegir el parámetro **In**, **IF** o **PA**.
4. Vuelva a pulsar el botón **EMG (8)** para confirmar. El valor dejará de parpadear. **a)** Vuelva al punto 1 para ajustar otra función o **b)** Pulse la tecla **F (7)** para confirmar y salir de los **MENÚS**. **[F]** desaparecerá de la pantalla.
5. Si no se pulsa ninguna tecla, el dispositivo saldrá de los **MENÚS** después de 10 segundos. **[F]** desaparecerá de la pantalla.

**PR**: la modulación del micrófono y la señal recibida se transmiten al altavoz del PA conectado al jack PA.SP. (D). «PA» parpadea alternativamente con el modo de modulación (AM o FM).

**In**: la modulación del micrófono se transmite al altavoz externo del PA conectado al jack PA.SP. (D). La señal recibida se envía al altavoz interno (o al altavoz externo opcional conectado al jack EXT.SP. (E)). «PA» parpadea alternativamente con el modo de modulación (AM o FM).

**IF**: la recepción deja de funcionar. Solo la modulación del micrófono se transmite al altavoz del PA conectado al jack PA.SP. (D). PA y el volumen del PA se muestran.

El botón **VOL (1)** ajusta el nivel de audio del modo PA.

El tipo de PA predeterminado es **In**

## 13) AJUSTE DEL ROE

Esta función permite ajustar el ROE (Relación de Ondas Estacionarias) mediante señales sonoras.

Presione la tecla **F (7)**, aparece en la pantalla.

Presione la tecla **F (7)**, aparece en la pantalla. Mantenga presionada la tecla **F (7)** para acceder a los **MENÚS**.

1. Utilice las teclas **▲/▼** del aparato **(9)** o del micrófono **(13)** para seleccionar el menú **SWR**.
2. Presione el botón **EMG (8)**. El dispositivo cambia automáticamente al modo TX sin presionar el pedal **PTT (12)** y comienza la calibración. El tiempo de calibración es de un máximo de 5 minutos. Una cuenta regresiva se muestra en la pantalla.

3. Ajuste la antena.
4. El beep\* es continuo cuando el valor del ROE es igual a **10**. El intervalo entre los tonos aumenta a medida que el valor del ROE se aleja de **10**. La pantalla muestra el valor del ROE. Por ejemplo, **25**.
5. Presione el pedal **PTT (12)** para salir del modo **MENÚS**. desaparecerá de la pantalla.

\*El volumen del beep se ajusta con el botón **VOL (1)**. Asegúrese de que el volumen esté ajustado a un nivel adecuado.

## 14) SPEAKER LIGHT

Esta función permite desactivar o activar el efecto luminoso en el altavoz.

Presione la tecla **F (7)**, aparece en la pantalla.

Mantenga presionada la tecla **F (7)** para acceder a los **MENÚS**.

1. Utilice las teclas **▲/▼** del aparato **(9)** o del micrófono **(13)** para seleccionar el menú **SPLK LIGHT**.
2. Presione el botón **EMG (8)**. El estado actual parpadeará en la pantalla.
3. Use las teclas **▲/▼** del dispositivo **(9)** o del micrófono **(13)** para activar **IN** / desactivar **OFF** la función.
4. Vuelva a pulsar el botón **EMG (8)** para confirmar. El valor dejará de parpadear. **a)** Vuelva al punto 1 para ajustar otra función o **b)** Pulse la tecla **F (7)** para confirmar y salir de los **MENÚS**. **[F]** desaparecerá de la pantalla.
5. Si no se pulsa ninguna tecla, el dispositivo saldrá de los **MENÚS** después de 10 segundos. **[F]** desaparecerá de la pantalla.

El valor predeterminado de la función es **IN** (activado).

## 15) VOLUMEN DEL ACCESORIO

Esta función le permite **controlar** el volumen del dispositivo y de un accesorio conectado a la toma de 6 pins (accesorio disponible próximamente).

Apriete la tecla **F (7)**. **[F]** aparece en la pantalla

Apriete nuevamente una presión larga en la tecla **F (7)** para **ingresar** en los **MENÚS**.

1. Utilice las teclas **▲/▼** del aparato **(9)** o del micrófono **(13)** para seleccionar el menú **VOL ACC**.
2. Pulse el conmutador **EMG (5)**. El estado actual parpadea en la pantalla.
3. Utilice las teclas **▲/▼** del dispositivo **(9)** o del micrófono **(13)** para **seleccionar** **1**, **1 o 2**.
4. Apriete la tecla **EMG (8)** para **validar**. **a)** Vuelva al punto 1 para **configurar** otra función o **b)** Pulse la tecla **F (7)** para **validar** y **salir** de los **MENÚS**. **[F]** desaparece de la pantalla.
5. Si no se presiona ninguna tecla, el dispositivo **abandona** los **MENÚS** después de 10 segundos sin guardar los cambios. **[F]** desaparece de la pantalla.

- 1 - El botón **VOL (1)** afecta el volumen del altavoz interno.
- 1 - El botón **VOL (1)** afecta el volumen del accesorio.
- 2 - El botón **VOL (1)** afecta el volumen del altavoz y del accesorio.

El valor predeterminado es 1.

## 16) Activación/desactivación UP/DOWN

Esta función activa o desactiva los botones UP/DN del micrófono. Cuando la función está desactivada (OFF), resulta imposible cambiar de canal utilizando las teclas UP/DN del micrófono. Sin embargo, estas teclas pueden seguir utilizándose en los menús para realizar ajustes.

**Nota:** Esta función sólo afecta a las teclas UP/DN del micrófono. Los demás controles del aparato siguen siendo totalmente operativos.

El valor predeterminado es 1.

Presione la tecla **F (7)**, aparece en la pantalla.

Mantenga presionada la tecla **F (7)** para acceder a los **MENÚS**.

1. Utilice las teclas ▲/▼ del aparato (9) o del micrófono (13) para seleccionar el menú **MIC UP/DN**.
2. Presione el botón **EMG (8)**. El estado actual parpadeará en la pantalla.
3. Use las teclas ▲/▼ del dispositivo (9) o del micrófono (13) para activar 1 / desactivar OFF la función.
4. Vuelva a pulsar el botón **EMG (8)** para confirmar. El valor dejará de parpadear. **a)** Vuelva al punto 1 para ajustar otra función o **b)** Pulse la tecla **F (7)** para confirmar y salir de los **MENÚS**. 1 desaparece de la pantalla.
5. Si no se pulsa ninguna tecla, el dispositivo saldrá de los **MENÚS** después de 10 segundos. 1 desaparecerá de la pantalla.

## 17) RE INICIALIZACIÓN

Esta función le permite **borrar** la memoria **SCAN SKIP** o **restaurar** todas las configuraciones de fábrica.

Apriete la tecla **F (7)**, 1 aparece en la pantalla

Apriete nuevamente una presión larga en la tecla **F (7)** para **ingresar** en los **MENÚS**.

1. Utilice las teclas ▲/▼ del equipo (9) o del micrófono (13) para seleccionar el menú **RESET**.
2. Pulse el conmutador **EMG (8)**. El estado actual parpadea en la pantalla.
3. Utilice las teclas ▲/▼ del dispositivo (9) o del micrófono (13) para **seleccionar** 1 o **RL**.
4. otra función o **b)** Pulse la tecla **F (7)** para **validar** y **salir** de los **MENÚS**. 1 desaparece de la pantalla.
5. Si no se presiona ninguna tecla, el dispositivo **abandona** los **MENÚS** después de 10 segundos sin guardar los cambios. 1 desaparece de la pantalla.

1 borra todos los canales almacenados en la memoria **SCAN SKIP**. Ellos están ahora accesibles mediante la función **SCAN** (véase el § **SKIP** página 23).

RL restaura todas las configuraciones de fábrica.

## E) CARACTERÍSTICAS TÉCNICAS

### 1) GENERALES

- Canales : 40
- Modos de modulación : AM / FM
- Gama de frecuencias : de 26.965 MHz a 27.405 MHz
- Canales Meteorológicos : de 162.400 MHz a 162.550 MHz
- Impedancia de la antena : 50 ohms
- Tensión de la alimentación : 13,2 V
- Dimensiones : ≈ 185 (L) x 175 (P) x 57 (H) mm
- Peso : 1,100 kg
- Accesorios incluidos : 1 micrófono Electret UP/DOWN y su soporte, 1 soporte de montaje, tornillos, cable de alimentación con fusible.

### 2) EMISIÓN

- Tolerancia de Frecuencia : +/- 200 Hz
- Potencia portadora : 4 W (AM/FM)
- Emisiones parásitas : < 4 nW (-54 dBm)
- Respuesta de Frecuencia : 300 Hz a 3 KHz
- Potencia emisión en canal adj. : < 20 µW
- Sensibilidad del micrófono : 3,0 mV
- Consumo : < 2,5 A máx. con modulación (13,2 V)
- Distorsión máx. señal modul. : 2 %

### 3) RECEPCIÓN

- Sensibilidad máx. a 20dB sinad. : 0,5 µV - 113 dBm (AM)  
0,35 µV - 116 dBm (FM)
- Respuesta en frecuencia : 300 Hz a 3 KHz
- Sensibilidad del canal adj. : 60 dB
- Potencia audio max. : 3 W
- Sensibilidad silenciador (sq) : min. 0,2 µV - 120 dBm  
max. 1 mV - 47 dBm
- Tasa de rechazo frec. imagen : 60 dB
- Tasa de rechazo frec. inter. : 70 dB
- Consumo : 300 ~ 600 mA max. (13,2 V)

## F) GUÍA DE PROBLEMAS

### 1) LA EMISORA NO EMITE O VUESTRA EMISIÓN ES DE MALA CALIDAD

#### Verifique que:

- La antena esté correctamente conectada y que la ROE esté bien ajustada.
- El micro esté bien conectado.
- Se está utilizando la misma modulación que su interlocutor.

### 2) LA EMISORA NO RECIBE O VUESTRA RECEPCIÓN ES DE MALA CALIDAD

#### Verifique que:

- El nivel del squelch esté correctamente ajustado.
- El Volumen (1) esté ajustado a un nivel conveniente.
- La antena esté correctamente conectada y la ROE este bien ajustada.
- Se está utilizando la misma modulación que su interlocutor.
- El volumen del accesorio (*Consulte el menú VOLUMEN DEL ACCESORIO página 28*).

### 3) LA EMISORA NO SE ILUMINA

- Verificar el alimentador.
- Verificar que no haya una inversión en los hilos al nivel de la acometida.
- Verificar el fusible.

## G) ¿ COMO EMITIR O RECIBIR UN MENSAJE ?

Ahora que ha leído la nota de aviso, asegure que su emisora esté lista para funcionar (antena conectada).

Puede entonces apretar sobre la palanca **PTT (12)** de su micrófono, y lanzar el mensaje "atención estaciones, ensayo de emisora", lo que permite verificar la claridad y la potencia de su señal y debe provocar una contestación de tipo: "fuerte y claro la estación".

Suelte la palanca y espere una contestación. Si utiliza un canal de llamada (19), y la comunicación se establece, es preciso elegir otro canal disponible para no obstruir el canal de llamada.

## H) LÉXICO

### ALFABETO FONÉTICO INTERNACIONAL

<b>A</b> Alpha	<b>H</b> Hotel	<b>O</b> Oscar	<b>V</b> Victor
<b>B</b> Bravo	<b>I</b> India	<b>P</b> Papa	<b>W</b> Whiskey
<b>C</b> Charlie	<b>J</b> Juliet	<b>Q</b> Quebec	<b>X</b> X-ray
<b>D</b> Delta	<b>K</b> Kilo	<b>R</b> Romeo	<b>Y</b> Yankee
<b>E</b> Echo	<b>L</b> Lima	<b>S</b> Sierra	<b>Z</b> Zulu
<b>F</b> Foxtrot	<b>M</b> Mike	<b>T</b> Tango	
<b>G</b> Golf	<b>N</b> November	<b>U</b> Uniform	

### CÓDIGO «Q»:

QRA	: Nombre de estación u operador
QRB	: Distancia aproximada en línea recta entre dos estaciones
QRG	: Frecuencia exacta
QRI	: Tonalidad de una emisión valorada de 1 a 3
QRK	: Legibilidad, comprensibilidad de una señal. En CB, Radio valorado de 1 a 5
QRL	: Estar ocupado, trabajando
QRM	: Interferencia, valorado de 1 a 5
QRO	: Aumentar la potencia del emisor
QRP	: Disminuir la potencia del emisor
QRT	: Cesar la emisión
QRV	: Estar preparado, dispuesto
QRX	: Cita para transmitir. En CB, «Manténgase a la Escucha»
QRY	: Turno para transmitir
QRZ	: Nombre de la estación que llama. En CB, «Quedar a la escucha»
QSA	: Fuerza de una señal. En CB Santiago. Valorado de 1 a 9
QSB	: Variaciones de la fuerza de señal. Desvanecimiento. Fading. Valorado de 1 a 5
QSL	: Acuse de recibo. Tarjeta confirmando comunicación
QSO	: Solicitar comunicación. En CB, además, comunicación directa entre dos o más estaciones
QSP	: Retransmisión a través de estación puente
QSY	: Pasar a transmitir en otra frecuencia o canal
QTC	: Mensaje a transmitir
QTH	: Localización geográfica de la estación
QTR	: Hora exacta
QUT	: Localización geográfica de accidente o siniestro

**NOTA:** El Código Q es la fusión de las dos definiciones, como pregunta y como respuesta, es una sola definición aceptada en CB.

## CONDICIONES GENERALES DE GARANTÍA

Este aparato tiene una garantía de **2 años** de piezas y mano de obra en el país de compra, contra cualquier vicio o defecto de fabricación que sea reconocido por nuestro departamento técnico. El laboratorio del SPV de PRESIDENT se reserva el derecho de no aplicar la garantía si una avería ha sido provocada por una antena no distribuida por la marca PRESIDENT. Una extensión de garantía de **3 años** se aplicará sistemáticamente, por la compra simultánea de una emisora y de una antena de la marca PRESIDENT, aumentando la garantía total a **5 años**. Para ser válido, el registro de la garantía debe ser completado y enviado dentro de los 30 días siguientes a la compra para PRESIDENT al [www.president-electronics.us/warranty-registration](http://www.president-electronics.us/warranty-registration). También puede acceder a esta página de registro de garantía utilizando su teléfono inteligente para leer (la aplicación debe estar disponible) el código QR. Usted recibirá un correo electrónico de confirmación si el registro se ha realizado correctamente. Le recomendamos que guarde una copia de este correo electrónico.

Cualquier reparación en garantía será gratis y los gastos de envío de vuelta correrán a cargo de PRESIDENTE. La prueba de compra, factura de venta, debe ser obligatoriamente adjunta al aparato cuando se envíe para su reparación. Las fechas inscritas en el resguardo de garantía y la prueba de compra deben concordar.

En caso de que la unidad está fuera de garantía, se le cobrará la reparación y devolución del aparato.

Ninguna pieza de recambio será enviada, por nuestro departamento técnico, en base a la garantía.

Asegúrese de haber leído el manual antes de la instalación de la unidad.

La garantía sólo es válida en el país de compra.

### Esta garantía no cubre:

- Los daños causados por accidente, como golpes, caídas, incendios, embalaje inadecuado, negligencia o mantenimiento inadecuado.
- El desgaste normal de un producto (transistores de potencia, micrófonos, luces, fusibles), el uso indebido (incluyendo la antena utilizada, demasiada ROE, polaridad inversa, malas conexiones, sobre-tensión, etc.), y si no se siguen la características de instalación y el uso.
- La garantía no puede extenderse debido a la falta de disponibilidad del dispositivo, mientras está siendo reparado en el SPV PRESIDENT, ni por un cambio de uno o más componentes o piezas de repuesto.
- Todos los productos modificados o reparados por el cliente o cualquier otra persona no autorizada expresamente por PRESIDENT.

### Si Ud. observa defectos de funcionamiento:

- Compruebe la alimentación de su aparato y el estado del fusible.
- Compruebe que la antena y el micrófono están conectados correctamente.

- Compruebe que el nivel desquelch está configurado correctamente y la configuración programada es la correcta.
- En caso de un fallo de funcionamiento real, por favor póngase en contacto con su distribuidor en primer lugar, que decidirá qué medidas tomar.

En caso de una intervención no cubierta por la garantía o fuera del plazo, usted tendrá posibilidad de hacer inspeccionar o reparar su producto. Se hará un presupuesto previo por escrito para su posterior aceptación.

Ud. ha confiado en la experiencia y calidad de PRESIDENT y se lo agradecemos. Para que quede totalmente satisfecho de su compra, aconsejamos leer atentamente este manual.

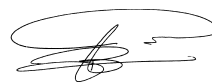

La Dirección Técnica  
y  
El Departamento de Calidad



Registro de Garantía





**WARNING:** This product can expose you to chemicals including Lead, which is known to the State of California to cause cancer and birth defects or other reproductive harm. For more information go to [www.P65Warnings.ca.gov](http://www.P65Warnings.ca.gov).

**AVERTISSEMENT :** Ce produit peut vous exposer à des agents chimiques, y compris le plomb, identifiés par l'État de Californie comme pouvant causer le cancer et des malformations congénitales ou autres effets nocifs sur la reproduction. Pour de plus amples informations, prière de consulter le site [www.P65Warnings.ca.gov](http://www.P65Warnings.ca.gov).

## **ATTENTION !**

Avant toute utilisation, prenez garde de ne jamais émettre sans avoir branché l'antenne (connecteur **B** situé sur la face arrière de l'appareil), ni réglé le TOS (Taux d'Ondes Stationnaires)! Sinon, vous risquez de détruire l'amplificateur de puissance, ce qui n'est pas couvert par la garantie.

***La garantie de ce poste est valable uniquement dans le pays d'achat.***

Bienvenue dans le monde des émetteurs-récepteurs CB de la dernière génération. Cette nouvelle gamme de postes vous permet d'accéder à la communication électronique la plus performante. Grâce à l'utilisation de technologies de pointe garantissant des qualités sans précédent, votre PRESIDENT JFK III FCC est un nouveau jalon dans la convivialité et la solution par excellence pour le pro de la CB le plus exigeant. Pour tirer le meilleur parti de toutes ses possibilités, nous vous conseillons de lire attentivement ce mode d'emploi avant d'installer et d'utiliser votre PRESIDENT JFK III FCC.

## A) INSTALLATION

### 1) CHOIX DE L'EMPLACEMENT ET MONTAGE DU POSTE MOBILE

- a) Choisir l'emplacement ventilé le plus approprié pour une utilisation simple et pratique de votre poste mobile.
- b) Veiller à ce qu'il ne gêne pas le conducteur ni les passagers du véhicule.
- c) Prévoir le passage et la protection des différents câbles (alimentation, antenne, accessoires...) afin qu'ils ne viennent en aucun cas perturber la conduite du véhicule.
- d) Utiliser pour le montage le berceau (1) livré avec l'appareil, le fixer solidement à l'aide des vis auto taraudeuses (2) fournies (diamètre de perçage 3,2 mm). Prendre garde à ne pas endommager le système électrique du véhicule lors du perçage du tableau de bord.
- e) Lors du montage, ne pas oublier d'insérer les rondelles de caoutchouc (3) entre le poste et son support. Celles-ci jouent en effet un rôle «d'amortisseur» et permettent une orientation et un serrage en douceur du poste.
- f) Choisir un emplacement pour le support du microphone et prévoir le passage de son cordon.

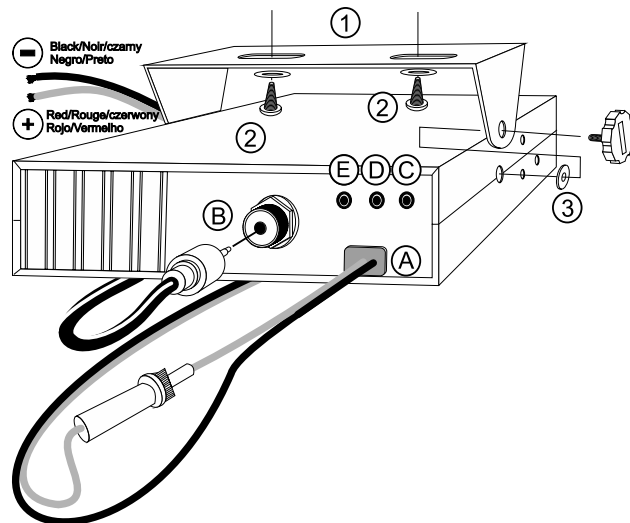
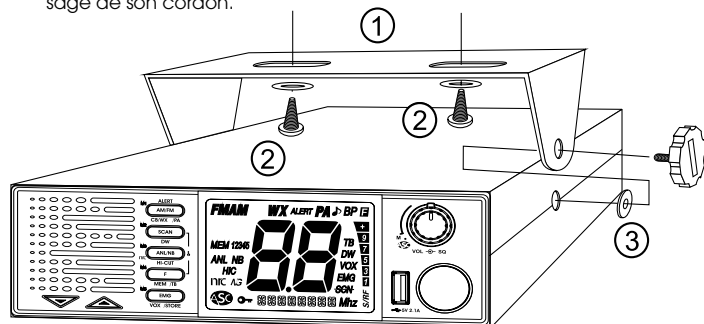

### 2) INSTALLATION DE L'ANTENNE

#### a) Choix de l'antenne

- En CB, plus une antenne est grande, meilleur est son rendement. Votre Point Conseil saura orienter votre choix.

#### b) Antenne mobile

- Il faut l'installer à un endroit du véhicule où il y a un maximum de surface métallique (plan de masse), en s'éloignant des montants du pare-brise et de la lunette arrière.
- Dans le cas où une antenne radiotéléphone est déjà installée, l'antenne doit être au-dessus de celle-ci.
- Il existe 2 types d'antennes : les pré réglées et les réglables. Les pré réglées s'utilisent de préférence avec un bon plan de masse (pavillon de toit ou malle arrière) et les réglables offrant une plage d'utilisation beaucoup plus large permettent de tirer parti de plans de masse moins importants (voir § **RÉGLAGE DU TOS** ci-dessous).
- Pour une antenne à fixation par perçage, il est nécessaire d'avoir un excellent contact antenne/plan de masse; pour cela, gratter légèrement la tôle au niveau de la vis et de l'étoile de serrage.

- Lors du passage du câble coaxial, veiller à ne pas le pincer ou l'écraser (risque de rupture et/ou de court-circuit).
- Brancher l'antenne (B).

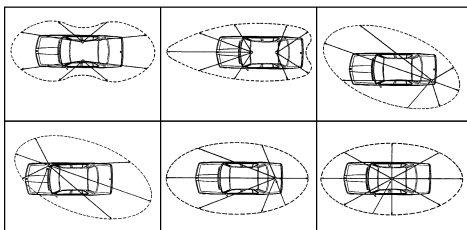

Lobe de Rayonnement

### c) Antenne fixe

- Veiller à ce qu'elle soit dégagée au maximum. En cas de fixation sur un mât, il faudra éventuellement haubaner conformément aux normes en vigueur (se renseigner auprès d'un professionnel). Les antennes et accessoires PRESIDENT sont spécialement conçus pour un rendement optimal de chaque appareil.

## 3) CONNEXION DE L'ALIMENTATION

Votre PRESIDENT JFK III FCC est muni d'une protection contre les inversions de polarité. Néanmoins, avant tout branchement, vérifiez vos connexions. Votre poste doit être alimenté par une source de courant continu de 12 Volts (A). À l'heure actuelle, la plupart des voitures et des camions fonctionnent avec une mise à la masse négative. On peut s'en assurer en vérifiant que la borne (-) de la batterie soit bien connectée au bloc moteur ou au châssis. Dans le cas contraire, consultez votre revendeur.

- Assurez-vous que l'alimentation soit bien de 12 Volts.
- Repérez les bornes (+) et (-) de la batterie (+ = rouge, - = noir). Dans le cas où il serait nécessaire de rallonger le cordon d'alimentation, utilisez un câble de section équivalente ou supérieure.
- Il est nécessaire de se connecter sur un (+) et un (-) permanents. Nous vous conseillons donc de brancher directement le cordon d'alimentation sur la batterie (le branchement sur le cordon de l'autoradio ou sur d'autres parties du circuit électrique pouvant dans certains cas favoriser la réception de signaux parasites).
- Branchez le fil rouge (+) à la borne positive de la batterie et le fil noir (-) à la borne négative de la batterie.
- Branchez le cordon d'alimentation au poste.

**ATTENTION :** Ne jamais remplacer le fusible d'origine par un modèle d'une valeur différente !

## 4) OPÉRATIONS DE BASE À EFFECTUER AVANT LA PREMIÈRE UTILISATION, SANS PASSER EN ÉMISSION (sans appuyer sur la pédale du microphone)

- Brancher le microphone.
- Vérifier le branchement de l'antenne.
- Mise en marche de l'appareil : tourner le bouton **VOL (1)** dans le sens des aiguilles d'une montre.
- Tourner le bouton du squelch **SQ (2)** au minimum, en position **M**.
- Régler volume à un niveau convenable.
- Amener le poste sur le canal 20 à l'aide des boutons ▲/▼ du poste (9) ou du microphone (13).

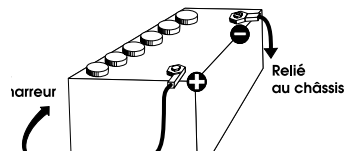

## 5) RÉGLAGE DU TOS (Taux d'ondes stationnaires)

**ATTENTION :** Opération à effectuer impérativement lors de la première utilisation de l'appareil ou lors d'un changement d'antenne. Ce réglage doit être fait dans un endroit dégagé, à l'air libre.

### \* Réglage avec le TOS-mètre intégré

Voir la fonction **AJUSTEMENT DU TOS** page 42.



### \* Réglage avec TOS-mètre externe (type TOS-1 PRESIDENT)

#### a) Branchement du Tos-mètre :

- Brancher le Tos-mètre entre le poste et l'antenne, le plus près possible du poste (utilisez pour cela un câble de 40 cm maximum type CA-2C PRESIDENT).

#### b) Réglage du Tos :

- Amener le poste sur le canal 20 en FM.
- Positionner le commutateur du Tos-mètre en position **FWD** (calibrage).
- Appuyer sur la pédale **PTT (12)** pour passer en émission.
- Amener l'aiguille sur l'index ▼ à l'aide du bouton de calibrage.
- Basculer le commutateur en position **REF** (lecture de la valeur du TOS). La valeur lue sur le vu-mètre doit être très proche de 1. Dans le cas contraire, rajuster votre antenne jusqu'à obtention d'une valeur aussi proche que possible de 1 (une valeur de TOS comprise entre 1 et 1,8 est acceptable).
- Il est nécessaire de recalibrer le Tos-mètre, entre chaque opération de réglage de l'antenne.

**Remarque :** Afin d'éviter les pertes et atténuations dans les câbles de connexion entre la radio et ses accessoires, PRESIDENT recommande une longueur de câble inférieure à 3 m.

Maintenant, votre poste est prêt à fonctionner.

## B) UTILISATION

### 1) MARCHE/ARRÊT ~ VOLUME

Pour *allumer* votre poste : tourner le bouton **VOL(1)** dans le sens des aiguilles d'une montre. Si la fonction **BIP DE TOUCHES** est active (voir menu **BIP DE TOUCHES** page 40), un bip sonore est émis. Votre radio est allumée.

L'afficheur montre brièvement le *type de microphone utilisé* (consulter le menu **TYPE DE MICROPHONE** page 42).

Pour *éteindre* votre poste : tourner le bouton **VOL (1)** dans le sens inverse des aiguilles d'une montre jusqu'au clic d'arrêt. Votre radio est éteinte.

Pour *augmenter* le volume sonore, tourner le bouton **VOL (1)** dans le sens des aiguilles d'une montre. Pour *diminuer* le volume, tourner le bouton dans le sens inverse des aiguilles d'une montre.

### 2) ASC (Automatic Squelch Control) / SQUELCH

Cette fonction permet de *supprimer* les bruits de fond indésirables en l'absence de communication. Le squelch ne joue ni sur le volume sonore ni sur la puissance d'émission, mais il permet d'améliorer considérablement le confort d'écoute.

#### a) ASC : SQUELCH À RÉGLAGE AUTOMATIQUE

**Brevet mondial, exclusivité PRESIDENT**























Tourner le bouton **SQ (2)** dans le sens contraire des aiguilles d'une montre en position **ASC**.  apparaît sur l'afficheur. L'ASC permet une optimisation permanente de la sensibilité et du confort d'écoute, aucun réglage manuel répétitif n'est alors nécessaire.

Cette fonction peut être désactivée par rotation du bouton dans le sens des aiguilles d'une montre. Dans ce cas le réglage du squelch redevient manuel.  disparaît de l'afficheur.

#### b) SQUELCH MANUEL

Tourner le bouton **SQ (2)** dans le sens des aiguilles d'une montre jusqu'au point exact où tout bruit de fond disparaît. C'est un réglage à effectuer avec précision, car mis en position maximum (dans le sens des aiguilles d'une montre), seuls les signaux les plus forts peuvent être perçus.

### 3) AFFICHEUR LCD

	Mode FM sélectionné
	Mode AM sélectionné
	Mode Weather channel activé
	Fonction Alert activée
	Mode PA (Public Address) sélectionné
	Fonction ROGER BEEP activée
	Fonction BIP DE TOUCHES activée
	Mode MENU activé
	Fonction mémoire activée
	Filtre ANL activé
	Filtre NB activé
	Filtre HI-CUT activé
	Filtre NRC activé
	Filtre Noise Gate activé
	Indique le canal actif
	Fonction TALKBACK activée
	Double veille activée
	Fonction VOX activée
	Canal prioritaire (1 ou 2) activé
	Fonction SCAN activée
	Fonction SCAN SKIP activée
	Automatic Squelch Control activé
	Fonction LOCK activée
	Indique la fréquence. Le menu ou le message
	Indique la puissance d'émission ou de réception

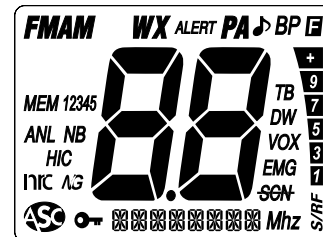

#### 4) AM/FM ~ PA ~ CB/WX ~ ALERTE ~ M1

##### AM/FM (pression brève)

Appuyer sur la touche **AM/FM (4)** pour **sélectionner** le mode de modulation: AM, FM. Le mode sélectionné s'affiche sur l'écran LCD.

Votre mode de modulation doit correspondre à celui de votre interlocuteur.

- **Modulation d'Amplitude / AM** : Communication sur terrain avec reliefs et obstacles sur moyenne distance (mode le plus utilisé).
- **Modulation de Fréquence / FM** : Communication rapprochée sur terrain plat et dégagé.

##### PA

Un haut-parleur de sonorisation extérieure peut être connecté sur le poste par une prise jack située sur le panneau arrière **PA.SP. (D)**. Pour plus de détails sur le fonctionnement en mode **PA**, consulter les fonctions à l'allumage du poste 38 et le Réglage du PA page 42.

##### CB/WX (CANAUX MÉTÉO) (pression longue)

Le mode WX permet d'écouter des bulletins d'information météorologique. Appuyer longuement sur la touche **AM/FM (4)**, pour alterner entre les modes **CB** et **WX**.

Quand le mode **WX** (canaux météo) est actif, «**WX**» s'affiche.

Quand ce mode est activé, presser les touches **UP/DN** du poste (9) ou du microphone (13) pour rechercher, parmi les 7 canaux météorologiques, le canal correspondant à votre localisation (voir le TABLEAU DES FRÉQUENCE MÉTÉO page 47).

L'afficheur indique le canal choisi et, si un signal météo est reçu, «**WX**» et «**Alert**» clignotent.

Les fonctions courantes de la CB ne sont pas permises en mode **WX**. Lors de l'appui sur une touche non autorisée, si la fonction BIP DE TOUCHES est activée, un bip d'erreur est émis.

##### ALERTE (pression longue)

La sirène d'alerte ne se déclenche que dans le mode **CB**. Elle ne fonctionne pas en mode **WX**.

- Appuyer sur la touche **F (7)**. **F** apparaît dans l'afficheur.
- Appuyer sur la touche **AM/FM (4)** pour **activer/désactiver** la fonction **ALERT**. Quand la fonction est active et qu'un signal est détecté dans le canal météo actif, l'appareil émet une alerte «SIRÈNE». L'appareil sort du mode **CB** pour passer en mode **WX**. Durant la sirène d'alerte, appuyer sur la pédale d'émission **PIT (12)** pour arrêter la sirène.

**M1** (voir § MEM page 37)

#### 5) SCAN ~ DW ~ M2 ~ LOCK

##### SCAN (pression brève)

Appuyer sur la touche **SCAN (5)** pour **activer** la fonction **SCAN**. «**SCN**» apparaît dans l'afficheur lorsque le **SCAN** est actif. Le balayage s'arrête dès qu'un canal est actif. Consulter le menu **TYPE DE SCAN** page 40. En mode **SCANNING**, utilisez les touches ▲/▼ du poste (9) ou du microphone (13) pour **changer** la direction de balayage des canaux. Appuyer sur la pédale **PIT (12)** pour **quitter** la fonction **SCAN**. «**SCN**» disparaît de l'afficheur. Voir le § **SKIP** page 41.

Pour scanner les mémoires et les canaux prioritaires, effectuez un double appui rapide sur la touche **SCAN (5)**

##### Double Veille (pression longue)

Une pression longue sur la touche **SCAN (5)** permet d'activer la fonction **Double Veille**. «**DW**» s'affiche. Elle permet d'effectuer une veille entre deux canaux.

##### M2 (voir § MEM page 37)

##### VERROUILLAGE DU CLAVIER (LOCK) (voir § F page 38)

#### 6) ANL/NB ~ HI-CUT ~ NRC ~ M3

##### ANL/NB (pression brève)

Appuyer brièvement sur la touche **ANL/NB (6)** pour **activer/désactiver** les filtres dans cet ordre:

→ ANL → NB → ANL + NB → Off →

Le filtre activé s'affiche à l'écran.

**ANL - Automatic Noise Limiter** : Ce filtre permet de réduire les bruits de fond et certaines interférences de réception. *Ne fonctionne qu'en mode AM.*

**NB - Noise Blanker** : Ce filtre permet de réduire le bruit de fond et certaines interférences de réception.

##### HI-CUT (pression longue)

Appuyer longuement sur la touche **ANL/NB (6)** pour **activer/désactiver** le filtre **HI-CUT**. «**HIC**» apparaît sur l'affichage lorsque le filtre est actif.

**Hi-Cut** : élimine les interférences haute fréquence. Doit être utilisé conformément aux conditions de réception.

## NRC

Ce filtre commutable permet d'améliorer le mode de réception et d'émission.

- Appuyer sur la touche **F (7)**. **FI** apparaît dans l'afficheur.
- Appuyer sur la touche **ANL/NB (6)** pour **activer/désactiver** le **NRC**.

Lorsque le **NRC** est actif, «**NRIC**» apparaît sur l'écran LCD.

Si une valeur **R** et **T** autre que **FI** a été mémorisée **NRC**, un flash pendant 3s, sinon l'afficheur indique **NRC SET** (consulter le menu **NRC SET** page 40).

**M3** (voir § **MEM** page 37)

## 7) F ~ MENU ~ MEM ~ SCAN SKIP ~ TALKBACK ~ M4 ~ LOCK

**F** (pression brève)

Permet de **définir/valider** certaines fonctions. Cette touche utilisée seule n'a aucune utilité.

**MENU** (pression brève + pression longue)

Appuyer une première fois brièvement sur la touche **F (7)**. **FI** apparaît dans l'afficheur. Appuyer une seconde fois durant 1 seconde sur cette même touche pour **entrer** dans les **MENUS**.

Voir § **MENUS** page 39.

**MÉMOIRE (MEM)** (pression longue)

Ce poste permet de **mémoriser** 5 canaux.

**Pour mettre en mémoire :**

- Sélectionner le canal et les attributs à mémoriser.
- Appuyer durant 1 seconde la touche **F (7)**. Si la fonction **BIP DE TOUCHES** est active, un bip est émis. «**MEM**» apparaît dans l'afficheur.
- Appuyer durant 1 seconde l'une des touches **AM/FM (4)**, **SCAN (5)**, **ANL/NB (6)**, **F (7)** ou **EMG (8)** pour **mémoriser**. Le chiffre de la mémoire sélectionnée (**M1**, **M2**, **M3**, **M4** ou **M5**) apparaît dans l'afficheur.
- Si la fonction **BIP DE TOUCHES** est active, un long bip confirme le succès de l'opération.

**Pour appeler une mémoire :**

- Appuyer durant 1 seconde la touche **F (7)**. Si la fonction **BIP DE TOUCHES** est active, un bip est émis. «**MEM**» apparaît dans l'afficheur.
- Appuyer brièvement l'une des touches **AM/FM (4)**, **SCAN (5)**, **ANL/NB (6)**, **F (7)** ou **EMG (8)** pour **afficher** la mémoire sélectionnée.
- Le chiffre de la mémoire sélectionnée (**M1**, **M2**, **M3**, **M4** ou **M5**) apparaît dans l'afficheur.

**SCAN SKIP** (pression longue uniquement lorsque la fonction **SCAN** est activée)

Cette fonction vous permet d'**ignorer** un canal trouvé par la fonction **SCAN**. Lorsque le balayage s'arrête sur un canal indésirable, maintenez enfoncée la touche **F (7)** pendant 1 seconde pour **enregistrer** ce canal dans la **mémoire SCAN SKIP**. Un beep est émis, il ne sera désormais plus scanné. Voir le § **SCAN** page 36. Consulter le menu **SCAN SKIP** à la page 41 et le menu **REINITIALISATION** à la page 43.

**TALKBACK** (voir § **TALKBACK** page 38)

**M4** (voir § **MEM** page 37)

**VERROUILLAGE DU CLAVIER (LOCK)** (voir § page 38)

## 8) CANAUX PRIORITAIRES (EMG) ~ EMG SET ~ STORE ~ VOX ~ Noise Gate ~ M5

**CANAUX PRIORITAIRES (EMG)** (pression brève)

Appuyer sur la touche **EMG (8)** pour activer le canal prioritaire. Le symbole «**EMG**» apparaît sur l'afficheur. Premier appui : le canal prioritaire **1** est sélectionné (le 9 AM par défaut). Deuxième appui : le canal prioritaire **2** est sélectionné (le 19 AM par défaut). Troisième appui : **retour** au canal initial. Les canaux par défaut sont le 9 AM et le 19 AM.

**EMG SET** (F + EMG)

- Sélectionner le canal et les attributs à mémoriser.
- Appuyer sur la touche **F (7)**. **FI** apparaît dans l'afficheur.
- Appuyer longuement sur la touche **EMG (8)** pour **définir** le canal actif comme prioritaire. **FI** disparaît de l'afficheur et «**EMG**» clignote.
- Utiliser les touches **▲/▼ (9)** ou du microphone (**13**) pour **choisir** entre le canal prioritaire **1** et le canal prioritaire **2**.
- Appuyer sur la touche **F (7)** pour **valider**.

**STORE** (voir § **Menu** page 39)

**VOX** (pression longue)

La fonction **VOX** permet de **transmettre** en parlant dans le microphone d'origine (ou dans le microphone vox optionnel) sans appuyer sur la pédale **PIT (12)**.

Appuyer longuement sur la touche **EMG (8)** afin d'**activer** ou **désactiver** la fonction. Quand la fonction est activée, «**VOX**» apparaît sur l'afficheur. L'utilisation d'un microphone vox optionnel connecté à l'arrière du poste (prise **VOX (C)**) - **désactive** le microphone d'origine.

**AJUSTEMENT DU VOX** (voir § page 41)

### NOISE GATE (NG)

La fonction NG empêche l'amplification du bruit de fond. Il en résulte des niveaux de signal optimisés. Voir § Noise Gate page 39

**M5** (voir § MEM page 37)

### 9) BOUTON DE MONTÉE ET DESCENTE DES CANAUX (pression brève)

Utiliser les touches ▲/▼ du poste (9) pour **changer** de canal. **UP** pour **augmenter** et **DN** pour **diminuer** d'un canal. Voir le § **TOUCHES UP/DN DU MICROPHONE** page 38.

### 10) PRISE DE CHARGE USB

La prise **USB (10)** permet de **recharger** tout appareil rechargeable 5 V - 2,1 A (smartphone, tablette, etc.).

### 11) PRISE Microphone 6 BROCHES

Elle se situe en façade de votre appareil et facilite ainsi son intégration dans le tableau de bord de votre véhicule.

Voir le schéma câblage page 47.

### 12) PÉDALE D'ÉMISSION PTT (Push To Talk)

Appuyer sur le bouton d'émission pour **émettre** un message (parler). Relâcher pour **recevoir** un message. Une lumière, autour de la prise micro (11), et celle du haut-parleur, indique la réception (lumière verte) et l'émission (lumière rouge).

Voir § **FONCTIONS AVEC LA PÉDALE D'ÉMISSION PTT** page 38

### TOT (Time Out Timer)

Si l'émission, avec la pédale **PTT (12)** ou fonction **VOX**, dure plus de 3 minutes, l'afficheur clignote et l'émission **se termine**. Un bip est émis jusqu'à ce que la touche **PTT (12)** soit relâchée.

### 13) TOUCHES UP/DN DU MICROPHONE (pression brève)

Utiliser les touches ▲/▼ (13) pour **modifier** les canaux. **UP** pour **augmenter** et **DN** pour **diminuer** d'un canal.

Voir le § **BOUTON DE MONTÉE ET DESCENTE DES CANAUX** page 38.

### 5+7) VERROUILLAGE DU CLAVIER (pression longue touches SCAN + F)

Appuyez longuement simultanément sur les touches **SCAN (5)** et **F (7)** pour **activer/désactiver** la fonction **VERROUILLAGE DU CLAVIER**. Lorsque la fonction est active, «**OK**» apparaît dans l'afficheur.

#### A) ALIMENTATION (13,2 V)

#### B) PRISE D'ANTENNE (SO-239)

#### C) PRISE POUR Microphone VOX OPTIONNEL (Ø 2,5 mm)

#### D) PRISE POUR HAUT-PARLEUR PA (Public Address) OPTIONNEL (8 Ω, Ø 3,5 mm)

#### E) PRISE POUR HAUT-PARLEUR EXTERNE OPTIONNEL (8 Ω, Ø 3,5 mm)

### C) FONCTIONS AVEC LA PÉDALE D'ÉMISSION PTT

#### 1) PA

Appuyer simultanément sur la pédale **PTT (12)** et la touche **AM/FM (4)** pour activer ou désactiver le mode **PA**.

Consulter le menu **RÉGLAGE DU PA** page 42.

#### 2) TALKBACK (PTT + F)

Cette fonction permet d'**entendre** votre propre modulation dans le haut-parleur interne ou externe optionnel connecté au jack EXT. SP. (E).

Appuyer et maintenir appuyée la pédale d'émission **PTT (12)** puis appuyer sur la touche **F (7)** pour **activer/désactiver** la fonction **TALKBACK**.

Quand la fonction est active, «**TB**» apparaît dans l'afficheur.

#### 3) NIVEAU DU TALKBACK (PTT + ▲/▼)

1. Activer la fonction **TALKBACK**.
2. Appuyer et maintenir appuyée la pédale d'émission **PTT (12)** puis utiliser les touches ▲/▼ du poste (9) pour **augmenter/diminuer** le volume du **TALKBACK** (de 1 à 5).
3. Relâcher la pédale d'émission **PTT (12)**.

#### 4) NOISE GATE (PTT + EMG)

- Maintenez enfoncé la pédale d'émission **PTT (12)**.
- Appuyez brièvement sur la touche **7 (8)** pour **activer** ou **désactiver** le **NOISE GATE**. «**NG**» S'affiche lorsque la fonction est active.

### D) MENUS

L'ordre des 17 menus est celui décrit dans ce manuel. Toutefois, le menu affichée en entrant dans les **MENUS** sera le dernier menu modifié par l'utilisateur.

Quelle que soit le menu, la procédure est identique :

Appuyez sur la touche **F (7)**. **[F]** apparaît dans l'afficheur.

Appuyez longuement sur la touche **F (7)** pour **accéder** aux **MENUS**.

1. Utiliser les touches **▲/▼** du poste **(9)** ou du microphone **(13)** pour **sélectionner** la fonction à paramétrer.
2. Appuyer sur le bouton **EMG (8)** pour **valider**. Le **paramètre** de réglage du menu choisi clignote dans l'afficheur.
3. Utiliser les touches **▲/▼** du poste **(9)** ou du microphone **(13)** pour **modifier** la valeur du paramètre.
4. Une nouvelle pression sur le bouton **EMG (8)** permet de **valider**. La valeur cesse de clignoter. **a)** Repartir au point **1** pour **régler** une autre fonction ou **b)** Appuyer sur la touche **F (7)** pour **valider** et **sortir** des **MENUS**. **[F]** disparaît de l'afficheur.
5. Si aucune touche n'est pressée, l'appareil **sort** des **MENUS** au bout de 10 secondes. **[F]** disparaît de l'afficheur.

**Remarque :** Les touches **UP/DN (13)** du microphone ont le même effet que les touches **▲/▼** du poste. La pédale d'émission **PTT (12)** **valide** le dernier réglage et sort des **MENUS**. **[F]** disparaît de l'afficheur.

#### 1) COULEUR

Cette fonction permet de **choisir** la couleur d'affichage de l'écran LCD.

Appuyez sur la touche **F (7)**. **[F]** apparaît dans l'afficheur.

Appuyez longuement sur la touche **F (7)** pour **accéder** aux **MENUS**.

1. Utiliser les touches **▲/▼** du poste **(9)** ou du microphone **(13)** pour **sélectionner** le menu **COULEUR**.
2. Appuyer sur le bouton **EMG (8)**. La valeur de la couleur actuelle clignote dans l'afficheur.
3. Utiliser les touches **▲/▼** du poste **(9)** ou du microphone **(13)** pour **sélectionner** la couleur désirée. Les 7 couleurs disponibles s'affichent en boucle :

▶ orange / vert / bleu / cyan / jaune / violet / bleu clair  
 [Or / Vr / BL / CY / YE / PV / CL]

4. Une nouvelle pression sur le bouton **EMG (8)** permet de **valider** la couleur choisie. La valeur cesse de clignoter. **a)** Repartir au point **1** pour **régler** une autre fonction ou **b)** Appuyer sur la touche **F (7)** pour **valider** et **sortir** des **MENUS**. **[F]** disparaît de l'afficheur.
5. Si aucune touche n'est pressée, l'appareil **sort** des **MENUS** au bout de 10 secondes. **[F]** disparaît de l'afficheur.

La couleur par défaut est : [r] (orange).

#### 2) DIMMER

La fonction **DIMMER** permet de **régler** la luminosité du rétro éclairage (de **1** à **9**) ou de la **désactiver** ([0] : pas de rétro éclairage).

Appuyez sur la touche **F (7)**. **[F]** apparaît dans l'afficheur.

Appuyez longuement sur la touche **F (7)** pour **accéder** aux **MENUS**.

1. Utiliser les touches **▲/▼** du poste **(9)** ou du microphone **(13)** pour **sélectionner** le menu **DIMMER**.
2. Appuyer sur le bouton **EMG (8)**. La valeur du niveau actuel clignote dans l'afficheur.
3. Utiliser les touches **▲/▼** du poste **(9)** ou du microphone **(13)** pour **ajuster** le niveau de luminosité désiré.
4. Une nouvelle pression sur le bouton **EMG (8)** permet de **valider** la valeur choisie. La valeur cesse de clignoter. **a)** Repartir au point **1** pour **régler** une autre fonction ou **b)** Appuyer sur la touche **F (7)** pour **valider** et **sortir** des **MENUS**. **[F]** disparaît de l'afficheur.
5. Si aucune touche n'est pressée, l'appareil **sort** des **MENUS** au bout de 10 secondes. **[F]** disparaît de l'afficheur.

La luminosité par défaut est : **5**.

#### 3) CONTRASTE

La fonction **CONTRAST** permet de **régler** le contraste du rétro éclairage (de **1** à **9**).

Appuyez sur la touche **F (7)**. **[F]** apparaît dans l'afficheur.

Appuyez longuement sur la touche **F (7)** pour **accéder** aux **MENUS**.

1. Utiliser les touches **▲/▼** du poste **(9)** ou du microphone **(13)** pour **sélectionner** le menu **CONTRAST**.
2. Appuyer sur le bouton **EMG (8)**. La valeur du niveau actuel clignote dans l'afficheur.
3. Utiliser les touches **▲/▼** du poste **(9)** ou du microphone **(13)** pour **ajuster** le niveau de luminosité désiré.
4. Une nouvelle pression sur le bouton **EMG (8)** permet de **valider** la valeur choisie. La valeur cesse de clignoter. **a)** Repartir au point **1** pour **régler** une autre fonction ou **b)** Appuyer sur la touche **F (7)** pour **valider** et **sortir** des **MENUS**. **[F]** disparaît de l'afficheur.

- Si aucune touche n'est pressée, l'appareil *sort* des **MENUS** au bout de 10 secondes, **F** disparaît de l'afficheur.

Le contraste par défaut est : 5.

#### 4) NRC SET

Le filtre **NRC** peut être paramétré indépendamment en émission (Tx) comme en réception (Rx).

Appuyez sur la touche **F (7)**. **F** apparaît dans l'afficheur.

Appuyez longuement sur la touche **F (7)** pour *accéder* aux **MENUS**.

- Utiliser les touches **▲/▼** du poste (9) ou du microphone (13) pour *sélectionner* le menu **NRC SET**.
- Appuyer sur le bouton **EMG (8)**. Le paramètre clignote (Rx ou Tx).
- Utiliser les touches **▲/▼** du poste (9) ou du microphone (13) pour *sélectionner* Rx (réception) ou Tx (émission).
- Une nouvelle pression sur le bouton **EMG (8)** permet de *valider* le choix. La valeur du filtre clignote de 0 à 5.
- Utiliser les touches **▲/▼** du poste (9) ou du microphone (13) pour modifier la valeur.
- Une nouvelle pression sur le bouton **EMG (8)** permet de *valider* le choix. La valeur cesse de clignoter. **a)** Repartir au point 1 pour *régler* une autre fonction ou **b)** Appuyer sur la touche **F (7)** pour *valider* et *sortir* des **MENUS**. **F** disparaît de l'afficheur.
- Si aucune touche n'est pressée, l'appareil *sort* des **MENUS** au bout de 10 secondes, **F** disparaît de l'afficheur.

La valeur par défaut de la fonction est **F**.

#### 5) ROGER BEEP

Quand la fonction est active, l'icône  apparaît sur l'afficheur.

Le Roger Beep *émet* un bref signal lorsqu'on relâche la pédale **PTT (12)** du microphone pour indiquer la fin de l'émission à son correspondant. Historiquement, la CB étant un mode de communication «simplex», c'est-à-dire qu'il n'est pas possible de parler et d'écouter en même temps (comme c'est le cas pour le téléphone par exemple), il était d'usage de dire «Roger» une fois que l'on avait fini de parler afin de prévenir son correspondant qu'il pouvait parler à son tour. Le mot «Roger» a été remplacé par un bip significatif, d'où son nom «Roger Beep».

Appuyez sur la touche **F (7)**. **F** apparaît dans l'afficheur.

Appuyez longuement sur la touche **F (7)** pour *accéder* aux **MENUS**.

- Utiliser les touches **▲/▼** du poste (9) ou du microphone (13) pour *sélectionner* le menu **ROGER BEEP**.
- Appuyer sur le bouton **EMG (8)**. L'état actuel clignote dans l'afficheur.

- Utiliser les touches **▲/▼** du poste (9) ou du microphone (13) pour *activer* **On / désactiver** **OF** la fonction.
- Une nouvelle pression sur le bouton **EMG (8)** permet de *valider* le choix. La valeur cesse de clignoter. **a)** Repartir au point 1 pour *régler* une autre fonction ou **b)** Appuyer sur la touche **F (7)** pour *valider* et *sortir* des **MENUS**. **F** disparaît de l'afficheur.
- Si aucune touche n'est pressée, l'appareil *sort* des **MENUS** au bout de 10 secondes, **F** disparaît de l'afficheur.

La valeur par défaut de la fonction est **OF** (désactivée).

#### 6) BIP DE TOUCHES

Quand la fonction est active, un bip sonore *retentit* lorsqu'une touche est enfoncée, lors d'un changement de canal, etc. «**BP**» apparaît sur l'afficheur.

Appuyez sur la touche **F (7)**. **F** apparaît dans l'afficheur.

Appuyez longuement sur la touche **F (7)** pour *accéder* aux **MENUS**.

- Utiliser les touches **▲/▼** du poste (9) ou du microphone (13) pour *sélectionner* le menu **KEY BEEP**.
- Appuyer sur le bouton **EMG (8)**. L'état actuel clignote dans l'afficheur.
- Utiliser les touches **▲/▼** du poste (9) ou du microphone (13) pour *activer* **On / désactiver** **OF** la fonction.
- Une nouvelle pression sur le bouton **EMG (8)** permet de *valider* le choix. La valeur cesse de clignoter. **a)** Repartir au point 1 pour *régler* une autre fonction ou **b)** Appuyer sur la touche **F (7)** pour *valider* et *sortir* des **MENUS**. **F** disparaît de l'afficheur.
- Si aucune touche n'est pressée, l'appareil *sort* des **MENUS** au bout de 10 secondes, **F** disparaît de l'afficheur.

La valeur par défaut de la fonction est **On** (activée).

#### 7) TYPE DE SCAN

Permet de *sélectionner* le **TYPE** de **BALAYAGE** des canaux.

Appuyer sur la touche **F (7)**. **F** apparaît dans l'afficheur.

Appuyer longuement sur la touche **F (7)** pour *accéder* aux **MENUS**.

- Utiliser les touches **▲/▼** du poste (9) ou du microphone (13) pour *sélectionner* le menu **SCAN TYPE**.
- Appuyer sur le bouton **EMG (8)**. La valeur du niveau actuel clignote dans l'afficheur.
- Utiliser les touches **▲/▼** du poste (9) ou du microphone (13) pour *sélectionner* le type **S9** ou **E1**.

«**S9**» signifie que le balayage s'arrête dès qu'un canal est actif.

«**E1**» signifie que le balayage s'arrête dès qu'un canal est actif et redémarre après 5 secondes.

- Une nouvelle pression sur le bouton **EMG (8)** permet de *valider* la valeur choisie. La valeur cesse de clignoter. **a)** Repartir au point **1** pour *régler* une autre fonction ou **b)** Appuyer sur la touche **F (7)** pour *valider* et *sortir* des **MENUS**. **[F]** disparaît de l'afficheur.
- Si aucune touche n'est pressée, l'appareil *sort* des **MENUS** au bout de 10 secondes, **[F]** disparaît de l'afficheur.

Le type par défaut est : **53**.

## 8) SCAN SKIP

Cette fonction permet de *mémoriser/effacer* dans la **mémoire** du **SCAN SKIP**.

- Sélectionner le canal.
- Appuyer sur la touche **F (7)**. **[F]** apparaît dans l'afficheur.
- Appuyer longuement sur la touche **F (7)** pour *accéder* aux **MENUS**.
- Utiliser les touches **▲/▼** du poste (**9**) ou du microphone (**13**) pour *sélectionner* le menu **SCAN SKIP**.
- Appuyer sur le bouton **EMG (8)**. Le paramètre actuel clignote dans l'afficheur.
- Utiliser les touches **▲/▼** du poste (**9**) ou du microphone (**13**) pour *alterner* entre **[n]** et **[F]**.
- Une nouvelle pression sur le bouton **EMG (8)** permet de *valider* le choix. La valeur cesse de clignoter. **a)** Repartir au point **1** pour *régler* une autre fonction ou **b)** Appuyer sur la touche **F (7)** pour *valider* et *sortir* des **MENUS**. **[F]** disparaît de l'afficheur.
- Si aucune touche n'est pressée, l'appareil *sort* des **MENUS** au bout de 10 secondes, **[F]** disparaît de l'afficheur.

**[n]** mémorise le canal dans la **mémoire** du **SCAN SKIP**. Quand un canal est mémorisé, **SCN** apparaît dans l'afficheur.

**[F]** efface le canal de la **mémoire** du **SCAN SKIP**. **SCN** disparaît de l'afficheur.

## 9) PERSONNALISATION DE LA FONCTION DW (Double Veille)

Cette fonction permet de personnaliser le deuxième canal balayé par la fonction **DUAL WATCH**.

Appuyer sur la touche **F (7)**. **[F]** apparaît dans l'afficheur.

Appuyer longuement sur la touche **F (7)** pour *accéder* aux **MENUS**.

- Utiliser les touches **▲/▼** du poste (**9**) ou du microphone (**13**) pour *sélectionner* le menu **DW SET**.
- Appuyer sur le bouton **EMG (8)**. Le deuxième canal balayé par la fonction apparaît dans l'afficheur.
- Utiliser les touches **▲/▼** du poste (**9**) ou du microphone (**13**) pour *sélectionner* le canal.

- Une nouvelle pression sur le bouton **EMG (8)** permet de *valider* la valeur choisie. La valeur cesse de clignoter. **a)** Repartir au point **1** pour *régler* une autre fonction ou **b)** Appuyer sur la touche **F (7)** pour *valider* et *sortir* des **MENUS**. **[F]** disparaît de l'afficheur.
- Si aucune touche n'est pressée, l'appareil *sort* des **MENUS** au bout de 10 secondes, **[F]** disparaît de l'afficheur.

La valeur par défaut de la fonction est **09**.

## 10) TYPE DE MICROPHONE

Le **PRESIDENT JFK III FCC** peut être utilisé tant avec un microphone électret que dynamique 6 broches **PRESIDENT** (voir câblage du microphone page 47). À l'allumage du poste, le type de microphone courant s'affiche brièvement.

Appuyer sur la touche **F (7)**. **[F]** apparaît dans l'afficheur.

Appuyer longuement sur la touche **F (7)** pour *accéder* aux **MENUS**.

- Utiliser les touches **▲/▼** du poste (**9**) ou du microphone (**13**) pour *sélectionner* le menu **M: E T YPE**.
- Appuyer sur le bouton **EMG (8)**. Le paramètre actuel clignote dans l'afficheur.
- Utiliser les touches **▲/▼** du poste (**9**) ou du microphone (**13**) pour *sélectionner* le type de microphone **EL** (électret) ou **d4** (dynamique).
- Une nouvelle pression sur le bouton **EMG (8)** permet de *valider* le choix. La valeur cesse de clignoter. **a)** Repartir au point **1** pour *régler* une autre fonction ou **b)** Appuyer sur la touche **F (7)** pour *valider* et *sortir* des **MENUS**. **[F]** disparaît de l'afficheur.
- Si aucune touche n'est pressée, l'appareil *sort* des **MENUS** au bout de 10 secondes, **[F]** disparaît de l'afficheur.

Le type de microphone par défaut est **EL** (électret).

## 11) AJUSTEMENT DU VOX

Appuyer sur la touche **F (7)**. **[F]** apparaît dans l'afficheur.

Appuyer longuement sur la touche **F (7)** pour *accéder* aux **MENUS**.

- Utiliser les touches **▲/▼** du poste (**9**) ou du microphone (**13**) pour *sélectionner* le menu **VOX**. Trois paramètres permettent d'ajuster le **VOX** :

**Sensibilité** (**VOX . L**) : permet de régler la sensibilité du microphone (original ou vox optionnel) pour une qualité de transmission optimum. Niveau réglable de 1 (niveau haut) à 9 (niveau bas). Valeur par défaut : 5.

**Anti-Vox** (**VOX . R**) : permet d'empêcher l'émission générée par les bruits ambiants. Niveau réglable : **RF** (émet en fonction du niveau du squelch) et de 0 (sans anti-vox) à 9 (niveau bas). Valeur par défaut : **RF**.

**Temporisation** (F0X. 1) : permet d'éviter la coupure « brutale » de la transmission en rajoutant une temporisation à la fin de la parole. Niveau réglable de 1 (délai court) à 9 (délai long). Valeur par défaut : 1.

L'**AJUSTEMENT DU VOX** n'active pas automatiquement la fonction **VOX**.

- Appuyer sur le bouton **EMG (8)**. Le paramètre actuel clignote dans l'afficheur.
- Utiliser les touches ▲/▼ du poste (9) ou du microphone (13) pour **sélectionner** le paramètre à modifier.
- Appuyer sur le bouton **EMG (8)**. La valeur du paramètre actuel clignote dans l'afficheur.
- Utiliser les touches ▲/▼ du poste (9) ou du microphone (13) pour **modifier** la valeur.
- Une nouvelle pression sur le bouton **EMG (8)** permet de **valider** le choix. La valeur cesse de clignoter. **a)** Repartir au point 1 pour **régler** une autre fonction ou **b)** Appuyer sur la touche **F (7)** pour **valider et sortir** des **MENUS**. **IF** disparaît de l'afficheur.
- Si aucune touche n'est pressée, l'appareil **sort** des **MENUS** au bout de 10 secondes, **IF** disparaît de l'afficheur.

## 12) RÉGLAGE DU PA (Public Address)

Cette fonction permet de **sélectionner** le mode de fonctionnement du Public Address, PA.

Appuyer sur la touche **F (7)**. **IF** apparaît dans l'afficheur.

Appuyer longuement sur la touche **F (7)** pour **accéder** aux **MENUS**.

- Utiliser les touches ▲/▼ du poste (9) ou du microphone (13) pour **sélectionner** le menu **PR SET**.
- Appuyer sur le bouton **EMG (8)**. Le paramètre actuel clignote dans l'afficheur.
- Utiliser les touches ▲/▼ du poste (9) ou du microphone (13) pour **choisir** le paramètre **In**, **IF** ou **PR**.

**In** : la modulation du microphone est transmise au haut-parleur externe du PA connecté au jack PA.SP. (D). Le signal reçu est renvoyé vers le haut-parleur interne (ou le haut-parleur externe optionnel connecté au jack EXT.SP. (E)). «**PA**» clignote en alternance avec le mode de modulation (AM ou FM).

**IF** : la réception n'est plus fonctionnelle. Seule la modulation du microphone est transmise au haut-parleur du PA connecté au jack PA.SP. (D). **PR** et le volume du **PA** s'affichent.

**PR** : la modulation du microphone et le signal reçu sont transmis au haut-parleur du PA connecté au jack PA.SP. (D). «**PA**» clignote en alternance avec le mode de modulation (AM ou FM).

- Une nouvelle pression sur le bouton **EMG (8)** permet de **valider** le choix. Le paramètre cesse de clignoter. **a)** Repartir au point 1 pour **régler** une autre fonction ou **b)** Appuyer sur la touche **F (7)** pour **valider et sortir** des **MENUS**. **IF** disparaît de l'afficheur.

- Si aucune touche n'est pressée, l'appareil **sort** des **MENUS** au bout de 10 secondes, **IF** disparaît de l'afficheur.  
Le bouton **VOL (1)** ajuste le niveau audio du mode PA.  
*Le type de PA par défaut est In*

## 13) AJUSTEMENT DU TOS (SWR)

Cette fonction permet de **régler** le TOS (Taux d'Ondes Stationnaires) par bips sonores.

Appuyer sur la touche **F (7)**. **IF** apparaît dans l'afficheur.

Appuyer longuement sur la touche **F (7)** pour **accéder** aux **MENUS**.

- Utiliser les touches ▲/▼ du poste (9) ou du microphone (13) pour **sélectionner** le menu **SWR**.
- Appuyer sur le bouton **EMG (8)**. Le poste **pass**e automatiquement en mode **TX** sans presser la pédale **PTT (12)** et le calibrage commence. Le temps de calibrage est de 5 minutes maximum. Un décompte se fait dans l'afficheur.
- Ajuster l'antenne.
- Le bip\* est continu quand la valeur du **TOS** est égale à **IF**. L'espace entre les bips devient de plus en plus grand au fur et à mesure que la valeur du **TOS** s'éloigne de **IF**.  
L'afficheur indique la valeur du **TOS**. Par exemple **2.5**.
- Appuyer sur la pédale **PTT (12)** pour **sortir** du mode **MENUS**. **IF** disparaît de l'afficheur.

\*Le volume du bip est réglable avec le bouton **VOL (1)**. Vérifier que le volume soit réglé à un niveau convenable.

## 14) SPEAKER LIGHT

Cette fonction permet de désactiver ou activer l'effet lumineux sur le haut-parleur.

Appuyer sur la touche **F (7)**. **IF** apparaît dans l'afficheur.

Appuyer longuement sur la touche **F (7)** pour **accéder** aux **MENUS**.

- Utiliser les touches ▲/▼ du poste (9) ou du microphone (13) pour **sélectionner** le menu **SPKLIGHT**.
- Appuyer sur le bouton **EMG (8)**. L'état actuel clignote dans l'afficheur.
- Utiliser les touches ▲/▼ du poste (9) ou du microphone (13) pour **activer** **IFn** / **désactiver** **IF** la fonction.
- Une nouvelle pression sur le bouton **EMG (8)** permet de **valider** le choix. La valeur cesse de clignoter. **a)** Repartir au point 1 pour **régler** une autre fonction ou **b)** Appuyer sur la touche **F (7)** pour **valider et sortir** des **MENUS**. **IF** disparaît de l'afficheur.
- Si aucune touche n'est pressée, l'appareil **sort** des **MENUS** au bout de 10 secondes, **IF** disparaît de l'afficheur.

*La valeur par défaut de la fonction est IFn (activée).*

## 15) VOLUME ACCESSOIRE

Cette fonction permet de contrôler le volume de l'appareil et d'un accessoire branché sur la prise 6 broches (accessoire disponible prochainement).

Appuyer sur la touche **F (7)**. **[F]** apparaît dans l'afficheur.

Appuyer longuement sur la touche **F (7)** pour **accéder** aux **MENUS**.

- Utiliser les touches ▲/▼ du poste (9) ou du microphone (13) pour **sélectionner** le menu **VOL**.
- Appuyer sur le bouton **EMG (8)**. Le paramètre actuel clignote dans l'afficheur.
- Utiliser les touches ▲/▼ du poste (9) ou du microphone (13) pour **sélectionner** 1 ou 2.

1 - le bouton **VOL (1)** affecte le volume du haut parleur interne.

1 - le bouton **VOL (1)** affecte le volume de l'accessoire.

2 - le bouton **VOL (1)** affecte le volume du haut parleur interne et de l'accessoire.

- Une nouvelle pression sur le bouton **EMG (8)** permet de **valider** la valeur choisie. La valeur cesse de clignoter. **a)** Repartir au point 1 pour **régler** une autre fonction ou **b)** Appuyer sur la touche **F (7)** pour **valider** et **sortir** des **MENUS**. **[F]** disparaît de l'afficheur.
- Si aucune touche n'est pressée, l'appareil **sort** des **MENUS** au bout de 10 secondes, **[F]** disparaît de l'afficheur.

La valeur par défaut est 1.

## 16) Activation/Désactivation Up/Down du microphone

Cette fonction permet d'activer ou désactiver les touches UP/DN situées sur le microphone. Quand la fonction est désactivée (**[DF]**), il devient impossible de changer de canal en utilisant les touches UP/DN du microphone. Toutefois, ces touches restent utilisables dans les menus pour permettre les paramétrages.

**Remarque :** Cette fonction n'affecte que les touches Up/Down du microphone. Les autres commandes de l'appareil restent pleinement opérationnelles.

La valeur par défaut est 0n.

Appuyer sur la touche **F (7)**. **[F]** apparaît dans l'afficheur.

Appuyer longuement sur la touche **F (7)** pour **accéder** aux **MENUS**.

- Utiliser les touches ▲/▼ du poste (9) ou du microphone (13) pour **sélectionner** le menu **MIC**.
- Appuyer sur le bouton **EMG (8)**. L'état actuel clignote dans l'afficheur.
- Utiliser les touches ▲/▼ du poste (9) ou du microphone (13) pour **activer** 0n / **désactiver** DF la fonction.
- Une nouvelle pression sur le bouton **EMG (8)** permet de **valider** le choix. La valeur cesse de clignoter. **a)** Repartir au point 1 pour **régler** une autre fonction ou **b)** Appuyer sur la touche **F (7)** pour **valider** et **sortir** des **MENUS**. **[F]** disparaît de l'afficheur.

- Si aucune touche n'est pressée, l'appareil **sort** des **MENUS** au bout de 10 secondes, **[F]** disparaît de l'afficheur.

## 17) RÉINITIALISATION

Cette fonction permet d'**effacer** la mémoire du **SCAN SKIP** ou de **restaurer** tous les paramètres d'usine.

Appuyer sur la touche **F (7)**. **[F]** apparaît dans l'afficheur.

Appuyer longuement sur la touche **F (7)** pour **accéder** aux **MENUS**.

- Utiliser les touches ▲/▼ du poste (9) ou du microphone (13) pour **sélectionner** le menu **RESET**.
- Appuyer sur le bouton **EMG (8)**. Le paramètre actuel clignote dans l'afficheur.
- Utiliser les touches ▲/▼ du poste (9) ou du microphone (13) pour **sélectionner** **SC** ou **RL**.  
**SC** vide la **mémoire** du **SCAN SKIP**. Tous les canaux sont désormais accessibles par la fonction **SCAN** (voir le § **SCAN SKIP** page 37).  
**RL** restaure tous les paramètres d'usine.
- Appuyer à nouveau sur le bouton **EMG (8)** permet de **remettre à zéro** l'option choisie. L'appareil **sort** des **MENUS**. **[F]** disparaît de l'afficheur.
- Si aucune touche n'est pressée, l'appareil **sort** des **MENUS** au bout de 10 secondes, **[F]** disparaît de l'afficheur.

## E) CARACTÉRISTIQUES TECHNIQUES

### 1) GÉNÉRALES

- Canaux : 40
- Modes de modulation : AM/FM
- Gamme de fréquence : de 26.965 MHz à 27.405 MHz
- Canaux Météo : de 162.400 MHz à 162.550 MHz
- Impédance d'antenne : 50 ohms
- Tension d'alimentation : 13,2 V
- Dimensions : ≈ 185 (L) x 175 (P) x 57 (H) mm
- Poids : 1,100 kg
- Accessoires inclus : 1 microphone electret UP/DOWN et son support, 1 berceau avec vis de fixation et cordon d'alimentation avec fusible

**2) ÉMISSION**

- Tolérance de fréquence : +/- 200 Hz
- Puissance porteuse : 4 W (AM/FM)
- Émissions parasites : < 4 nW (-54 dBm)
- Réponse en fréquence : 300 Hz à 3 kHz
- Puissance émise dans le canal adj. : < 20 µW
- Sensibilité du microphone : 3,0 mV
- Consommation : < 2,5 A max. avec modulation (13,2 V)
- Distorsion max. du signal modulé : 2 %

**3) RÉCEPTION**

- Sensibilité max à 20 dB sinad : 0,5 µV -113 dBm (AM)  
0,35 µV -116 dBm (FM)
- Réponse en fréquence : 300 Hz à 3 kHz
- Sélectivité du canal adj. : 60 dB
- Puissance audio max : 3 W
- Sensibilité du squelch : min : 0,2 µV - 120 dBm  
max : 1 mV - 47 dBm
- Taux de réj. fréq. image : 60 dB
- Taux de réjection fréquence intermédiaire : 70 dB
- Consommation : 300 ~ 600 mA max. (13,2 V)

**F) GUIDE DE DÉPANNAGE****1) VOTRE POSTE N'ÉMET PAS OU VOTRE ÉMISSION EST DE MAUVAISE QUALITÉ****Vérifier que :**

- L'antenne soit correctement branchée et que le TOS soit bien réglé.
- Le microphone soit bien branché.
- Vous êtes bien sur le même type de modulation que votre interlocuteur.

**2) VOTRE POSTE NE REÇOIT PAS OU VOTRE RÉCEPTION EST DE MAUVAISE QUALITÉ****Vérifier que :**

- Le niveau du squelch soit correctement réglé.
- Le bouton **VOL (1)** soit réglé à un niveau convenable.
- L'antenne soit correctement branchée et le TOS bien réglé.
- Vous êtes bien sur le même type de modulation que votre interlocuteur.

- Consulter le menu **VOLUME ACCESSOIRE** page 43.

**3) VOTRE POSTE NE S'ALLUME PAS****Vérifier :**

- Votre alimentation.
- Qu'il n'y ait pas d'inversion des fils au niveau de votre branchement.
- L'état du fusible.

**G) COMMENT ÉMETTRE OU RECEVOIR UN MESSAGE ?**

Maintenant que vous avez lu la notice, assurez-vous que votre poste est en situation de fonctionner (antenne branchée).

Vous pouvez alors appuyer sur la pédale **PTT (12)** de votre micro, et lancer le message «Attention stations pour un essai TX» ce qui vous permet de vérifier la clarté et la puissance de votre signal et devra entraîner une réponse du type «Fort et clair la station».

Relâchez la pédale, et attendez une réponse. Dans le cas où vous utilisez un canal d'appel (19), et que la communication est établie avec votre interlocuteur, il est d'usage de choisir un autre canal disponible afin de ne pas encombrer le canal d'appel.

**H) GLOSSAIRE****ALPHABET PHONÉTIQUE INTERNATIONAL**

<b>A</b> Alpha	<b>H</b> Hotel	<b>O</b> Oscar	<b>V</b> Victor
<b>B</b> Bravo	<b>I</b> India	<b>P</b> Papa	<b>W</b> Whiskey
<b>C</b> Charlie	<b>J</b> Juliet	<b>Q</b> Quebec	<b>X</b> X-ray
<b>D</b> Delta	<b>K</b> Kilo	<b>R</b> Romeo	<b>Y</b> Yankee
<b>E</b> Echo	<b>L</b> Lima	<b>S</b> Sierra	<b>Z</b> Zulu
<b>F</b> Foxtrot	<b>M</b> Mike	<b>T</b> Tango	
<b>G</b> Golf	<b>N</b> November	<b>U</b> Uniform	

**LANGAGE TECHNIQUE**

AM	: Amplitude Modulation (modulation d'amplitude)
BLU	: Bande latérale unique
BF	: Basse fréquence
CB	: Citizen Band (canaux banalisés)
CH	: Channel (canal)
CQ	: Appel général
CW	: Continuous waves (morse)
DX	: Liaison longue distance
DW	: Dual watch (double veille)
FM	: Frequency modulation (modulation de fréquence)
GMT	: Greenwich Meantime (heure méridien Greenwich)
GP	: Ground plane (antenne verticale)
HF	: High Frequency (haute fréquence)
LSB	: Low Side Band (bande latérale inférieure)
RX	: Receiver (récepteur)
SSB	: Single Side Band (Bande latérale unique)
SWR	: Standing Waves Ratio
SWL	: Short waves listening (écoute en ondes courtes)
SW	: Short waves (ondes courtes)
TOS	: Taux d'ondes stationnaires
TX	: Transceiver. Désigne un poste émetteur-récepteur. CB. Indique aussi l'émission.
UHF	: Ultra-haute fréquence
USB	: Up Side Band (bande latérale supérieure)
VHF	: Very high Frequency (très haute fréquence)

**CANAU D'APPEL**

27 AM	: Appel général en zone urbaine
19 AM	: Routiers
9 AM	: Appel d'urgence

**CODE «Q»**

QRA	: Emplacement de la station
QRA Familial	: Domicile de la station
QRA PRO	: Lieu de travail
QRB	: Distance entre 2 stations
QRD	: Direction
QRE	: Heure d'arrivée prévue
QRG	: Fréquence
QRH	: Fréquence instable
QRI	: Tonalité d'émission
QRJ	: Me recevez-vous bien ?
QRK	: Force des signaux (R1 à R5)
QRL	: Je suis occupé
QRM	: Parasites, brouillage
QRM DX	: Parasites lointains
QRM 22	: Police
QRN	: Brouillage atmosphérique (orages)
QRO	: Fort, très bien, sympa
QRP	: Faible, petit
QRPP	: Petit garçon
QRPPette	: Petite fille
QRQ	: Transmettez plus vite
QRR	: Nom de la station
QRRR	: Appel de détresse
QRS	: Transmettez plus lentement
QRT	: Cessez les émissions
QRU	: Plus rien à dire
QRV	: Je suis prêt
QRW	: Avisez que j'appelle
QRX	: Restez en écoute un instant
QRZ	: Indicatif de la station : par qui suis-je appelé?
QSA	: Force de signal (S1 à S9)
QSB	: Fading, variation
QSJ	: Prix, argent, valeur
QSK	: Dois-je continuer la transmission ?
QSL	: Carte de confirmation de contact
QSO	: Contact radio
QSP	: Transmettre à...
QSX	: Voulez-vous écouter sur...
QSY	: Dégagement de fréquence
QTH	: Position de station
QTR	: Heure locale

## CONDITIONS GÉNÉRALES DE GARANTIE

Cet appareil est garanti **2 ans** pièces et main d'œuvre dans le pays d'achat, contre tout défaut de fabrication validé par notre département technique. Le Service Après-vente PRESIDENT se réserve le droit de ne pas appliquer la garantie dans le cas où une panne est causée par une antenne autre que celles distribuées par PRESIDENT. Une extension de garantie de **3 ans** est proposée systématiquement pour l'achat simultané d'un poste et d'une antenne PRESIDENT, ce qui porte la durée totale de la garantie à **5 ans**. Pour faire valoir la garantie, veiller à effectuer son enregistrement en ligne sur le site de PRESIDENT ELECTRONICS dans un délai de 30 jours après la date d'achat, à l'adresse **[www.president-electronics.us/warranty-registration](http://www.president-electronics.us/warranty-registration)**. Vous pouvez également accéder à cette page d'enregistrement de garantie en utilisant votre smartphone pour lire (l'application doit être disponible) le QR code. Vous recevrez un courrier électronique de confirmation d'enregistrement de garantie. Nous vous recommandons de conserver une copie de ce courrier électronique.

Toute réparation sous garantie sera sans frais et les frais de livraison de retour seront pris en charge par PRESIDENT. Une preuve d'achat doit impérativement être jointe en cas de retour d'une Produit. Les dates figurant sur l'enregistrement de la garantie et la preuve d'achat doivent obligatoirement correspondre.

Dans le cas où l'appareil n'est plus sous garantie, la réparation et le retour de l'appareil seront facturés.

Aucune pièce détachée ne sera envoyée ni échangée par nos services au titre de la garantie. Assurez-vous d'avoir lu le manuel d'utilisation avant l'installation de l'appareil.

La garantie est valable uniquement dans le pays d'achat.

### Sont exclus de la garantie:

- Les dommages causés par accident, tels que chocs, chutes, incendie ou emballage non approprié, la négligence, de mauvais entretien.
- L'usure normale d'un produit (les transistors de puissance, les micros, les lampes, les fusibles), l'utilisation non-conforme (y compris mais non limité à l'antenne utilisée avec puissance trop élevée, TOS trop important, inversion de polarité, mauvaises connexions, surtension, etc.), le non-respect des caractéristiques de montage et d'utilisation.
- La garantie ne peut être prolongée en raison de la non-disponibilité de l'appareil alors qu'il est en réparation au Service Après-vente PRESIDENT, ni par un changement d'un ou plusieurs composants ou pièces détachées.

- Tout Produit modifié ou réparé par le Client ou par toute autre personne non autorisée expressément par PRESIDENT.

### Si vous constatez un dysfonctionnement :

- Vérifier l'alimentation électrique de votre appareil et la qualité du fusible.
- Vérifiez que l'antenne, le microphone sont correctement connecté.
- Vérifiez que le niveau du squelch soit correctement réglé; la configuration programmée soit la bonne.
- Dans le cas d'une réelle panne, veuillez contactez votre revendeur, qui décidera des mesures à prendre.

Au-delà de la période de garantie ou en dehors des conditions de garantie, vous aurez toujours la possibilité de faire inspecter ou réparer votre Produit. Dans ce cas, un devis vous sera communiqué.

Merci pour votre confiance dans la qualité et l'expérience de PRESIDENT. Pour que vous soyez pleinement satisfait de votre achat, nous vous conseillons de lire attentivement ce manuel.

La Direction Technique

et

Le Service Qualité



Enregistrement de garantie



### CHANNEL FREQUENCY TABLE

#### TABLA DE FRECUENCIAS TABLEAU DES FRÉQUENCES TABELA DE FREQUÊNCIAS

Channel N° du canal N° Canal N° Canal	Frequency Fréquences Frecuencia Frequência	Channel N° du canal N° Canal N° Canal	Frequency Fréquences Frecuencia Frequência
1	26,965 MHz	21	27,215 MHz
2	26,975 MHz	22	27,225 MHz
3	26,985 MHz	23	27,255 MHz
4	27,005 MHz	24	27,235 MHz
5	27,015 MHz	25	27,245 MHz
6	27,025 MHz	26	27,265 MHz
7	27,035 MHz	27	27,275 MHz
8	27,055 MHz	28	27,285 MHz
9	27,065 MHz	29	27,295 MHz
10	27,075 MHz	30	27,305 MHz
11	27,085 MHz	31	27,315 MHz
12	27,105 MHz	32	27,325 MHz
13	27,115 MHz	33	27,335 MHz
14	27,125 MHz	34	27,345 MHz
15	27,135 MHz	35	27,355 MHz
16	27,155 MHz	36	27,365 MHz
17	27,165 MHz	37	27,375 MHz
18	27,175 MHz	38	27,385 MHz
19	27,185 MHz	39	27,395 MHz
20	27,205 MHz	40	27,405 MHz

### WEATHER FREQUENCY TABLE

#### TABLA DE FRECUENCIAS METEOROLÓGICAS TABLEAU DES FRÉQUENCES MÉTÉO TABELA DE FREQUÊNCIAS METEOROLÓGICAS

Channel N° du canal N° Canal N° Canal	Frequency Fréquences Frecuencia Frequência
1	162,550 MHz
2	162,400 MHz
3	162,475 MHz
4	162,425 MHz
5	162,450 MHz
6	162,500 MHz
7	162,525 MHz

#### PRISE MICRO À 6 BROCS HES • CONEXIÓN DEL MICRO 6 PINS 6-PIN MICROPHONE PLUG • WTYK MIKROFONU 6-PIN

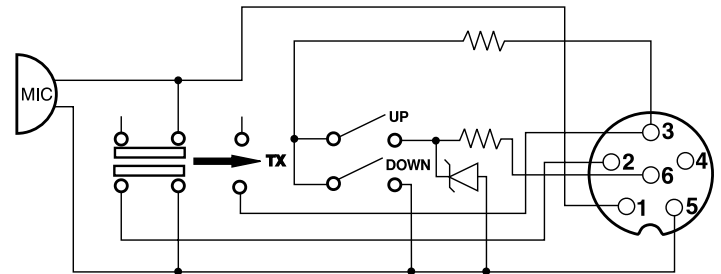

1	Modulation RX	Modulación RX	Modulation RX	Modulacja RX
2	TX - UP/DOWN	TX - UP/DOWN	TX - UP/DOWN	TX - UP/DOWN
3	TX - UP/DOWN	TX - UP/DOWN	TX - UP/DOWN	TX - UP/DOWN
4	—	—	—	—
5	Masse Alimentation	Masa Alimentación	Ground Power Supply	Masa Zasilanie
6	—	—	—	—

## **IC RSS-GEN, Sec 6.8 Warning Statement - (Required for Transmitters)**

### **ENGLISH:**

Under Industry Canada regulations, this radio transmitter may only operate using an antenna of a type and maximum (or lesser) gain approved for the transmitter by Industry Canada. To reduce potential radio interference to other users, the antenna type and its gain should be so chosen that the equivalent isotropically radiated power (e.i.r.p.) is not more than that necessary for successful communication.

### **FRANÇAIS :**

Conformément à la réglementation d'Industrie Canada, le présent émetteur radio peut fonctionner avec une antenne d'un type et d'un gain maximal (ou inférieur) approuvé pour l'émetteur par Industrie Canada. Dans le but de réduire les risques de brouillage radioélectrique à l'intention des autres utilisateurs, il faut choisir le type d'antenne et son gain de sorte que la puissance isotrope rayonnée équivalente (p.i.r.e.) ne dépasse pas l'intensité nécessaire à l'établissement d'une communication satisfaisante.

## **IC RSS-GEN, Sec 6.8 Warning Statement - (Required for Transmitters w/ detachable antennas)**

### **ENGLISH:**

This radio transmitter has been approved by Industry Canada to operate with the antenna types listed below with the maximum permissible gain and required antenna impedance for each antenna type indicated. Antenna types not included in this list, having a gain greater than the maximum gain indicated for that type, are strictly prohibited for use with this device.

### **FRANÇAIS :**

Le présent émetteur radio a été approuvé par Industrie Canada pour fonctionner avec les types d'antennes énumérés ci-dessous et ayant un gain admissible maximal et l'impédance requise pour chaque type d'antenne. Les types d'antennes non inclus dans cette liste, ou dont le gain est supérieur au gain maximal indiqué, sont strictement interdits pour l'exploitation de l'émetteur.

## **RF Exposure Warning Statements**

### **ENGLISH:**

The antenna used for this radio must be properly installed and maintained and must provide a separation distance of at least 92cm (36.3 inches) from all persons and must not be collocated or operated in conjunction with any other antenna or transmitter. Never transmit if any person is closer than the specified distance to the antenna.

Note that PRESIDENT does not specify or supply any antenna with this transceiver. While a 0 dBi gain antenna is normal for a typical installation, the above limit applies to any antenna with up to 3 dBi gain.

## **FRANÇAIS :**

L'antenne utilisée pour cette radio doit être correctement installée et entretenue. Elle doit respecter une distance minimum de 92cm (36.3 inches) de l'utilisateur et ne doit pas être installée à proximité ou utilisée conjointement avec tout autre antenne ou émetteur. N'utilisez pas votre radio si vous ne respectez pas la distance spécifiée.

Note: PRESIDENT ne recommande ni ne fournit aucune antenne avec cet émetteur-récepteur. Alors qu'un gain d'antenne de 0 dBi est normal pour une installation traditionnelle, la limite mentionnée ci-dessus s'applique à n'importe quelle antenne avec un gain maximal de 3 dBi.

## **IC RSS-GEN, Sec 8.4 / RSP-100, Sec 7**

### **ENGLISH:**

This device complies with Industry Canada's license-exempt RSSs. Operation is subject to the following two conditions: (1) This device may not cause interference; and (2) This device must accept any interference, including interference that may cause undesired operation of the device.

### **FRANÇAIS :**

Le présent appareil est conforme aux normes CNR d'Industrie Canada applicables aux appareils radio exempts de licence. L'exploitation est autorisée aux deux conditions suivantes : (1) l'appareil ne doit pas produire de brouillage, et (2) l'utilisateur de l'appareil doit accepter tout brouillage radioélectrique subi, même si le brouillage est susceptible d'en compromettre le fonctionnement.

## **FCC §15.19(a)(3) Labeling Requirements**

### **ENGLISH:**

This device complies with part 15 of the FCC Rules. Operation is subject to the following two conditions: (1) This device may not cause harmful interference, and (2) this device must accept any interference received, including interference that may cause undesired operation.

### **FRANÇAIS :**

Cet appareil est conforme à la partie 15 des règles de la FCC. Son fonctionnement est soumis aux deux conditions suivantes : (1) cet appareil ne doit pas causer d'interférences nuisibles et (2) cet appareil doit accepter toute interférence reçue, y compris les interférences susceptibles de provoquer un fonctionnement indésirable.

## FCC 47 CFR §15.21 Statement

### ENGLISH:

Changes or modifications not expressly approved by President Electronics USA could void your authority to operate the equipment.

### FRANÇAIS :

Les changements ou modifications non expressément approuvés par President Electronics USA peuvent annuler votre droit d'utiliser l'équipement.

## FCC 47 CFR §15.105 Statement

### ENGLISH:

**Note:** This equipment has been tested and found to comply with the limits for a Class B digital device, pursuant to part 15 of the FCC Rules. These limits are designed to provide reasonable protection against harmful interference in a residential installation. This equipment generates, uses and can radiate radio frequency energy and, if not installed and used in accordance with the instructions, may cause harmful interference to radio communications. However, there is no guarantee that interference will not occur in a particular installation. If this equipment does cause harmful interference to radio or television reception, which can be determined by turning the equipment off and on, the user is encouraged to try to correct the interference by one or more of the following measures: - Reorient or relocate the receiving antenna.

- Increase the separation between the equipment and receiver.
- Connect the equipment into an outlet on a circuit different from that to which the receiver is connected.
- Consult the dealer or an experienced radio/TV technician for help.

### FRANÇAIS :

**Remarque :** Cet équipement a été testé et déclaré conforme aux limites d'un appareil numérique de classe B, conformément à la partie 15 des règles FCC. Ces limites sont conçues pour fournir une protection raisonnable contre les interférences nuisibles dans une installation résidentielle. Cet équipement génère, utilise et peut émettre de l'énergie radio fréquence et, s'il n'est pas installé et utilisé conformément aux instructions, peut provoquer des interférences nuisibles aux communications radio. Cependant, il n'y a aucune garantie que des interférences ne se produiront pas dans une installation particulière. Si cet équipement provoque des interférences nuisibles à la réception de la radio ou de la télévision, ce qui peut être déterminé en éteignant et en rallumant l'équipement, l'utilisateur est encouragé à essayer de corriger les interférences par une ou plusieurs des mesures suivantes:

- Réorientez ou déplacez l'antenne de réception.
- Augmentez la séparation entre l'équipement et le récepteur.
- Connectez l'équipement à une prise sur un circuit différent de celui sur lequel le récepteur est connecté.
- Consultez le revendeur ou un technicien radio / TV expérimenté pour obtenir de l'aide.





**Erreurs d'impression réservées.**

*Nous nous réservons le droit de modifier toute information rapportée dans ce document sans préavis.*

**Errores de impresión reservados.**

*Nos reservamos el derecho de modificar cualquier información contenida en este documento sin previo aviso*

**Printing errors reserved.**

*Information in this user manual are subject to change without prior notice.*

Group  
**PRESIDENT**  
ELECTRONICS USA



HEAD OFFICE/SIÈGE SOCIAL: USA - 1007 Collier Center Way, Naples, Florida 34110

Web: <http://www.president-electronics.us> • Phone: +1 239.302.3100

Email: [info@president-electronics.us](mailto:info@president-electronics.us)

PRINTED IN P.R.C.

2302/02-25 v0 00

PRESIDENT